



# PREFEITURA MUNICIPAL DE JAGUARIAÍVA

Praça Isabel Branco, 142 - Cidade Alta - Jaguariáva - PR  
CEP 84.200-000 - Fone: (43) 3535-9400  
comprasjag@gmail.com.br

*PE 66/2017*

## PREGÃO ELETRÔNICO Nº 66/2017 EXCLUSIVO (A) PARA MICRO E PEQUENAS EMPRESAS

OBJETO: Aquisição de equipamentos para uma implantação de uma academia da Terceira Idade conforme as necessidades da Secretaria Municipal de Infraestrutura.

ABERTURA DA LICITAÇÃO: 14 de junho de 2017.

RECEBIMENTO DAS PROPOSTAS: das 08h:00min às 10h:30min do dia 14 de junho de 2017.

ABERTURA E JULGAMENTO DAS PROPOSTAS: 10h:30min às 12h:00min do dia 14 de junho de 2017.

INÍCIO DA SESSÃO DE DISPUTA DE PREÇOS: 14h00min do dia 14 de junho de 2017.

P  
R  
E  
G  
Ã  
O  
  
E  
L  
E  
T  
R  
Ô  
N  
I  
C  
O

PREFEITURA MUNICIPAL DE JAGUARIAIVA  
PROTOCOLO GERAL



PROCESSO/ANO: 5811 - 2017

DADOS CADASTRAIS:

Página 1 de 1

REQUERENTE: SEC. DE INFRAESTRUTURA E HABITAÇÃO  
ENDEREÇO: AVENIDA ANTONIO CUNHA Nº 538, CENTRO JAGUARIAIVA  
TELEFONE: (43) 3535-2289 CELULAR:  
EMAIL:  
CPF/CNPJ

DADOS DO PROCESSO:

SOLICITAÇÃO: ENCAMINHA DOCUMENTAÇÃO  
ENTRADA: PROTOCOLO GERAL  
USUÁRIO: JOSIMARA SIEMIATKOUSKI DE ARAUJO  
ENTRADA: JAGUARIAIVA, 11/05/2017 09:41:55  
SÚMULA: OFÍCIO Nº 269/2017-SMIH- ENCAMINHA PROCESSO PARA ABERTURA DE LICITAÇÃO REFERENTE A REPROGRAMAÇÃO DO CONTRATO DE AQUISIÇÃO DE EQUIPAMENTOS PARA IMPLANTAÇÃO DE UMA ATI, CONFORME SEGUE DOCUMENTOS EM ANEXO  
DESTINO: DEPARTAMENTO DE COMPRAS

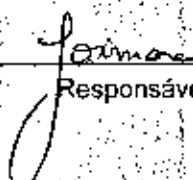
  
Responsável pelo Processo



# Prefeitura Municipal de Jaguariáiva

Praça Getúlio Vargas, 60 - Centro - Cx. Postal 11 - Fone (43) 3535-1233 - Fax (43) 3535-2433  
Jaguariáiva - PR - CEP: 84.200-000 - CNPJ 76.910.900/0001-38

Secretaria Municipal de Infraestrutura e Habitação



Ofício nº.289/2017 – SMIH

Jaguariáiva, 10 de Maio de 2017.

Ao Ilustríssimo Senhor  
Élio Zub Junior  
Departamento de Licitações e Compras

Assunto: **ENCAMINHAMENTO DE PROCESSO PARA ABERTURA DE LICITAÇÃO.**

Senhor Diretor,

Encaminho documentos para abertura de processo licitatório referente à reprogramação do contrato de aquisição de equipamentos para implantação de uma ATI. Seguem em anexo os seguintes documentos:

- Planilha Orçamentária;
- Cronograma Físico-financeiro;
- Memorial Descritivo;
- 03 orçamentos;
- RRT;
- Layout de implantação.

Desde já agradecemos a atenção e nos colocamos a disposição para esclarecer eventuais dúvidas.

Atenciosamente,

Sérgio Cruz  
Secretário Municipal de Infraestrutura  
e Habitação



ORÇAMENTO ART/RRT Nº: 5611920

BDI já incluso no orçamento

Tomador: PREFEITURA MUNICIPAL DE JAGUARIAÍVA

segunda-feira, 27 de março de 2017

Programa: 0

Nº do contrato: 329262-28/2010 / 0

Empreendimento: AQUISIÇÃO DE EQUIPAMENTOS PARA IMPLANTAÇÃO DE 1 ATI

Encargos sociais s/ m.o.  
155,71% (hora)  
114,94% (mês)

ITEM	DESCRIÇÃO DO SERVIÇO	UNID.	QUANT.	R\$	R\$		Código Desoneração	SINAPI	SEMA
					PREÇ. UNIT.	TOTAL			
1	PRACA VILA PINHEIRO				30.785,12	30.785,12			
1.1	ABDOMINAL DUPLO	UND	1,00	2.024,10		2.024,10	PESQUISA		
1.2	BARRA ALTA GIRATÓRIA - TRIPLA (ALONGADOR COM TRÊS ALTURAS CONJUGADO)	UND	1,00	1.332,00		1.332,00	PESQUISA		
1.3	BARRA FIXA	UND	1,00	1.554,30		1.554,30	PESQUISA		
1.4	PUXADOR COSTAS COM PEITORAL (PEITORAL COM PUXADOR)	UND	1,00	2.286,50		2.286,50	PESQUISA		
1.5	BICICLETA INDIVIDUAL	UND	2,00	1.310,00		2.620,00	PESQUISA		
1.6	ELÍPTICO INDIVIDUAL (ELÍPTICO MECÂNICO INDIVIDUAL)	UND	2,00	1.461,60		2.923,20	PESQUISA		
1.7	EXERCITADOR DE PERNAS - DUPLO (PRESSÃO DE PERNAS - DUPLO)	UND	1,00	1.693,90		1.693,90	PESQUISA		
1.8	EXTENSÃO LOMBAR INDIVIDUAL	UND	1,00	1.200,00		1.200,00	PESQUISA		
1.9	GIRO DIAGONAL - DUPLO (ROTAÇÃO DIAGONAL - DUPLO)	UND	1,00	1.244,00		1.244,00	PESQUISA		
1.10	PARALELAS - DUPLA (RODA DUPLA OU ROTAÇÃO VERTICAL)	UND	1,00	936,00		936,00	PESQUISA		
1.11	PLACA ORIENTATIVA	UND	1,00	903,10		903,10	PESQUISA		
1.12	REMADOR INDIVIDUAL (SIMULADOR DE REMO INDIVIDUAL)	UND	1,00	1.530,00		1.530,00	PESQUISA		
1.13	SIMULADOR DE CAVALGADA - DUPLO	UND	1,00	2.518,90		2.518,90	PESQUISA		
1.14	SIMULADOR DE PERCURSO INDIVIDUAL (SIMULADOR DE CAMINHADA INDIVIDUAL)	UND	2,00	1.241,85		2.483,70	PESQUISA		
1.15	TWIST - DUPLO (SURF - DUPLO)	UND	1,00	1.480,50		1.480,50	PESQUISA		
1.16	BANCO SEM ENCOSTO (BANCO DE PRAÇA)	UND	4,00	534,03		2.136,12	PESQUISA		
1.17	BICICLETÁRIO	UND	1,00	504,00		504,00	PESQUISA		
1.18	LIXEIRA INDIVIDUAL	UND	4,00	353,70		1.414,80	PESQUISA		

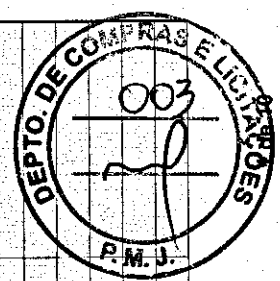

*[Handwritten signature]*



**CRONOGRAMA GLOBAL**

Empreendimento: AQUISIÇÃO DE EQUIPAMENTOS PARA IMPLANTAÇÃO DE 1 ATI

Nº do contrato: 329262-28/2010 / 0

Tomador: PREFEITURA MUNICIPAL DE JAGUARIAIVA

Programa: 0

Item	DESCRIÇÃO DOS AGRUPADORES DE SERVIÇOS	Mês 01		Mês 02		Mês 03		Mês 04		Mês 05		Mês 06	
		No mês	Acum.	No mês	Acum.	No mês	Acum.	No mês	Acum.	No mês	Acum.	No mês	Acum.
1	PRAÇA VILA PINHEIRO	30.785,12	100,00	100,00									
	<b>Investimento</b>	30.785,12	100,00										
	<b>TOTAL (%)</b>			100,00	100,00								
	REPASSE	30.459,70	30.459,70										
	Contrapartida Financeira	325,42	325,42										
	Contrapartida Física												
	Outras Fontes												
	<b>TOTAL (R\$)</b>	30.785,12	30.785,12										
	<b>ACUMULADO (R\$)</b>												

*Juliana Mendes*  
**Juliana Mendes**  
 Diretora Dep. de Man. Patrim. Municipais

Declaro 236/14 CAU AGT. 970-4  
 Responsável Técnico de(o)(a) PREFEITURA MUNICIPAL DE JAGUARIAIVA  
 Carimbo e Assinatura

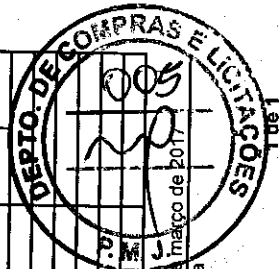

segunda-feira, 27 de março de 2017  
 Data

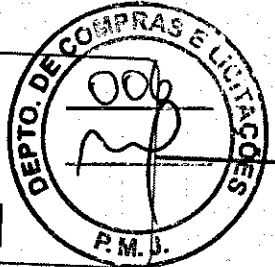

**1. RESPONSÁVEL TÉCNICO**

Nome: JULIANNA PEDROSO MENDES

Registro Nacional: A67970-4

Título do Profissional: Arquiteto e Urbanista

**2. DADOS DO CONTRATO**

Contratante:

CNPJ: 76.910.900/0001-38

Contrato: 236/2014

Valor Contrato/Honorários: R\$ 0,00

Tipo de Contratante: Pessoa jurídica de direito público

Celebrado em: 02/06/2014

Data de Início: 27/03/2017

Previsão de término: 27/03/2018

Declaro que na(s) atividade(s) registrada(s) neste RRT foram atendidas as regras de acessibilidade previstas nas normas técnicas de acessibilidade da ABNT, na legislação específica e no Decreto Federal nº 5.296, de 2 de dezembro de 2004.

**3. DADOS DA OBRA/SERVIÇO**

RUA AVENIDA PAULO DA CRUZ PIMENTEL

Nº: S/N

Complemento:

Bairro: VILA PINHEIRO

UF: PR CEP: 84200000 Cidade: JAGUARIAÍVA

Coordenadas Geográficas: Latitude: 0

Longitude: 0

**4. ATIVIDADE TÉCNICA**

Atividade: 1.1.2 - Projeto arquitetônico

Quantidade: 2.789,34

Unidade: m²

Atividade: 1.7.1 - Memorial descritivo

Quantidade: 1,00

Unidade: un

Atividade: 1.7.3 - Orçamento

Quantidade: 1,00

Unidade: un

Após a conclusão das atividades técnicas o profissional deverá proceder a baixa deste RRT

**5. DESCRIÇÃO**

IMPLANTAÇÃO ACADEMIA 3ª IDADE - PRAÇA VILA PINHEIRO

**6. VALOR**

Valor do RRT:

R\$ 89,75

Pago em: 30/03/2017

Total Pago:

R\$ 89,75

**7. ASSINATURAS**

Declaro serem verdadeiras as informações acima.

Jaguariáiva 10 de maio de 2017  
Local Dia Mês Ano

CNPJ: 76.910.900/0001-38

JULIANNA PEDROSO MENDES  
CPF: 061.781.659-00



# Prefeitura Municipal de Jaguariáiva

Praça Getúlio Vargas, 60 - Centro - Cx. Postal. 11 - Fone (43) 3535-1233 - Fax (43) 3535-2130  
Jaguariáiva - PR - CEP: 84.200-000 - CNPJ 76.910.900/0001-38

Secretaria Municipal de Infra-Estrutura e Habitação

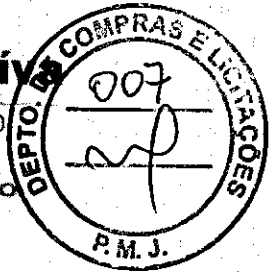

## MEMORIAL DESCRITIVO

**Objetivo: Aquisição de equipamentos para instalação de 01 Academia da Terceira Idade.**

### 1. ABDOMINAL DUPLO

Equipamento desenvolvido para o trabalho em ambientes externos, estrutura principal em tubo redondo de 127mm de diâmetro na chapa 14, estrutura secundária em tubo redondo 1 1/2" na chapa 14 dobrado, base em ferro trefilado para montagem do equipamento, chapas dobradas a frio com matriz, pintura com acabamento siliconado e brilhante, pegadas emborrachadas a quente, pintura eletrostática em poliéster, parafusos 3/4x1" zincado com porca parlock, base superior e inferior com flange de 240mmx1/4 com sete orifícios de fixação, solda tipo mig, possibilidade de duas pessoas usarem o equipamento ao mesmo tempo, apoio dos pés emborrachado, peso 42Kg, 65cm de altura, 136cm de largura e 158cm de comprimento.

#### 1.1- Ilustração:

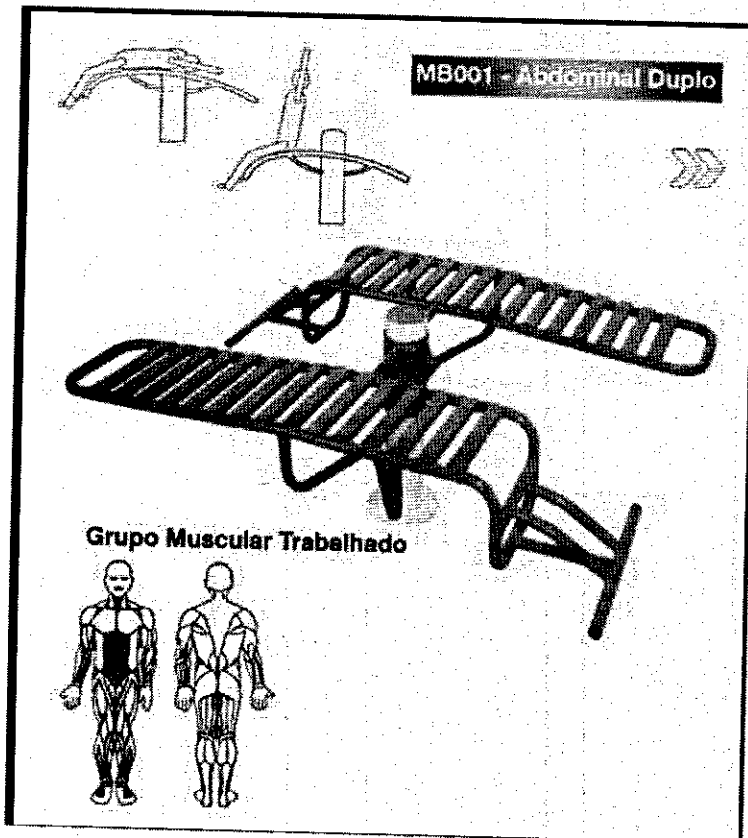





# Prefeitura Municipal de Jaguariáva

Praça Getúlio Vargas, 60 - Centro - Cx. Postal. 11 - Fone (43) 3535-1233 - Fax (43) 3535-2130  
Jaguariáva - PR - CEP: 84.200-000 - CNPJ 76.910.900/0001-38

Secretaria Municipal de Infra-Estrutura e Habitação

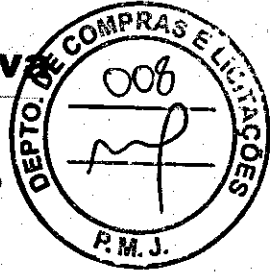

## 2. BARRA ALTA GIRATÓRIA TRIPLA

Equipamento para trabalho de ombros, desenvolvido para trabalho em ambientes externos, estrutura principal em tubo redondo de 127mm de diâmetro na chapa 14, estrutura secundária em tubo metalon 100x50 na chapa 14, tubos cortados a laser, base em ferro trefilado para montagem do equipamento, chapas dobradas a frio com matriz, pintura com acabamento siliconado e brilhante, pedras emborrachadas a quente, pintura em poliéster, parafusos 3/4x1" zincado com porca parlock, base superior e inferior com flange de 240mmx1/4 com sete orifício de fixação, solda tipo mig, plataformas giratórias com rolamento 6203 DDU, retentor de vedação em borracha dupla automotiva, cubos de 2" em aço 1045, dimensões 256cm de altura, 29cm de largura, 140cm de comprimento.

### 3.1 Ilustração:

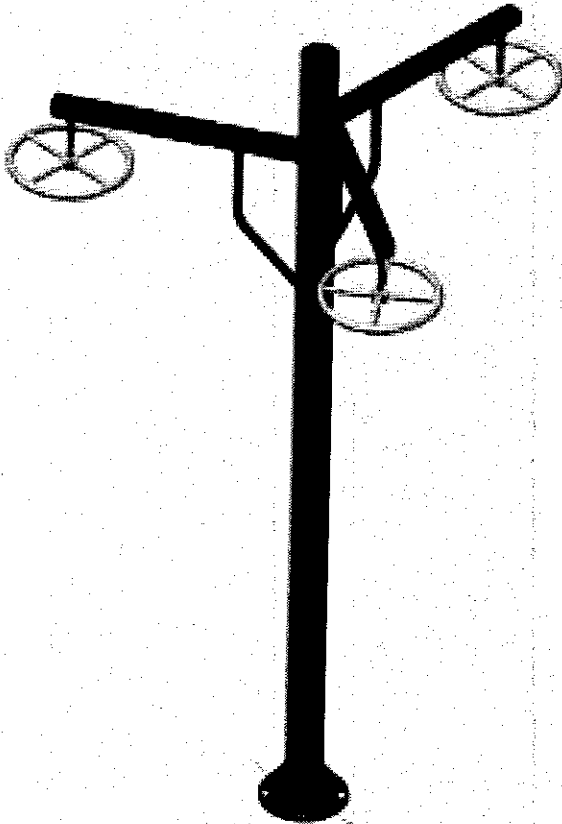



# Prefeitura Municipal de Jaguariáva

Praça Getúlio Vargas, 60 - Centro - Cx. Postal. 11 - Fone (43) 3535-1233 - Fax (43) 3535-2130  
Jaguariáva - PR - CEP: 84.200-000 - CNPJ 76.910.900/0001-38

Secretaria Municipal de Infra-Estrutura e Habitação

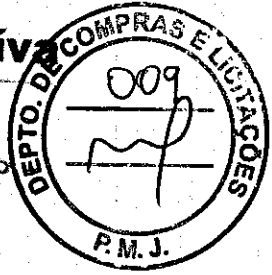

## 3. BARRA FIXA

Aparelho Barra Fixa para trabalho de ombros e peitoral, equipamento desenvolvido para trabalho em ambientes externos, estrutura principal em tubo redondo de 127mm na chapa 14, estrutura secundária em tubo de 1 1/4" na chapa 14, tubos cortados a laser, base em ferro trefilado para montagem do equipamento, chapas dobradas a frio com matriz, pintura com acabamento siliconado e brilhante, pegadas emborrachadas a quente, pintura em poliéster, pegadas emborrachadas, parafuso 3/4x1" zincado com porca parlock, base superior e inferior com flange de 240mmx1/4 com sete orifício de fixação, peso 30kgs, altura 226cm, largura 147cm, comprimento 147cm.

Ilustração:

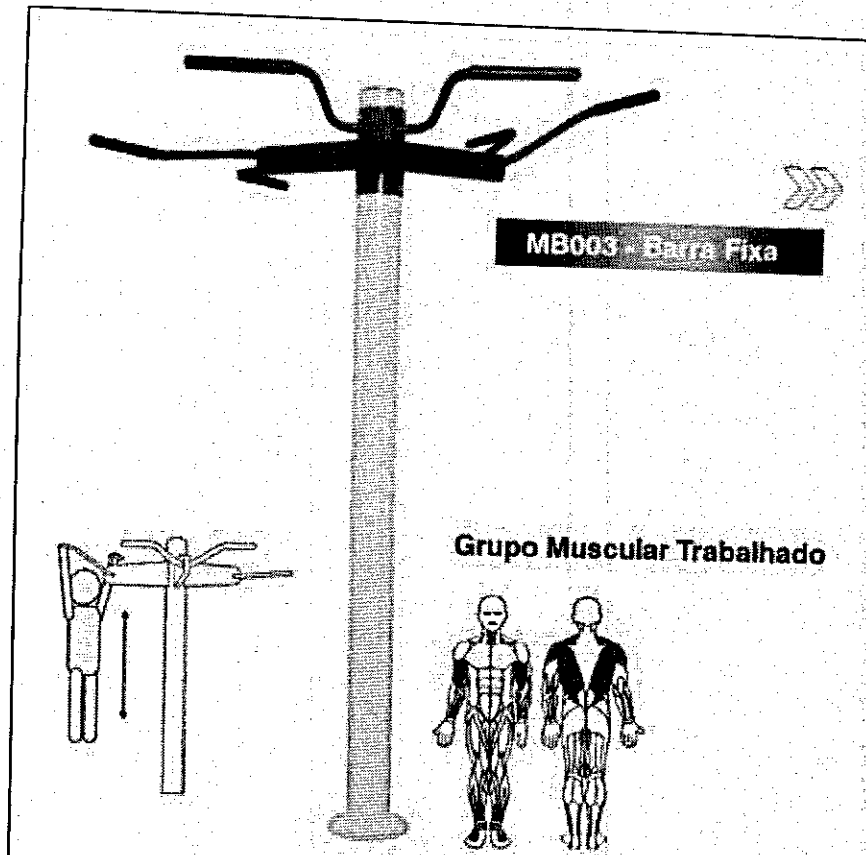



## Prefeitura Municipal de Jaguariá

Praça Getúlio Vargas, 60 - Centro - Cx. Postal. 11 - Fone (43) 3535-1233 - Fax (43) 3535-2130  
Jaguariá - PR - CEP: 84.200-000 - CNPJ 78.910.900/0001-38

Secretaria Municipal de Infra-Estrutura e Habitação

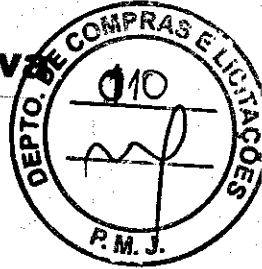

### 4. PUXADOR DE COSTAS COM PEITORAL (PEITORAL C/ PUXADOR)

Fabricado com tudo de aço de diâmetro variável de 1" a 4" e espessura de 1,5mm a 5,5mm. Pegadas emborrachadas, parafusos zincados, arruelas e porcas fixadoras. Pintura eletrostática à pó.

- Peso: 43 kg
- Cor: Azul / Amarelo
- Tamanho: 1,40 x 2,00 x 0,75 m

Ilustração:

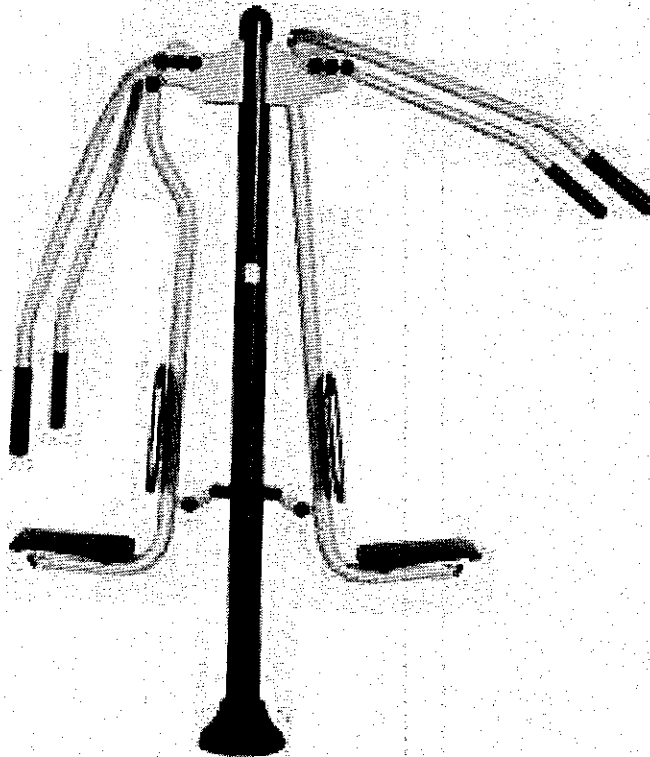

### 5. BICICLETA INDIVIDUAL

Linha Standart confeccionado em tubo redondo de 3 1/2" chapa 14. Pintura especial para ambientes externos (poliester), Pisante anatômico e antiderrapante, pegadas emborrachadas, banco anatômico e indicação de execução do exercício no aparelho.



# Prefeitura Municipal de Jaguariáiva

Praça Getúlio Vargas, 60 - Centro - Cx. Postal. 11 - Fone (43) 3535-1233 - Fax (43) 3535-2130  
Jaguariáiva - PR - CEP: 84.200-000 - CNPJ 76.910.900/0001-38

Secretaria Municipal de Infra-Estrutura e Habitação

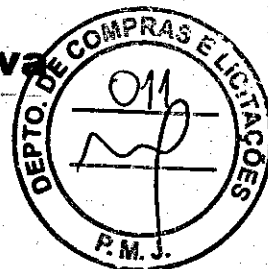

- Peso: 33 kg
- Cor: Azul / Amarelo
- Tamanho: 0,91 x 1,00 x 1,14 m

Ilustração:

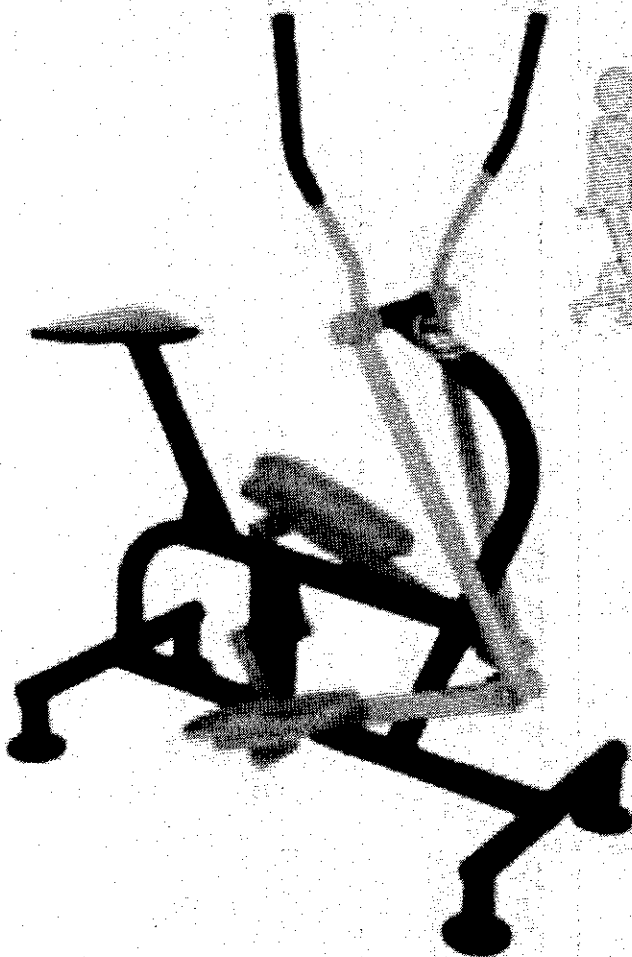

## 6. ELÍPTICO MECANICO

Equipamento desenvolvido para trabalho em ambientes externos, estrutura principal em tubo redondo de 127mm de diâmetro na chapa 14, estrutura secundária em tubo redondo 02" na chapa 14, empenhaduras em tubo redondo de 2" com pegadas



# Prefeitura Municipal de Jaguariáiva

Praça Getúlio Vargas, 60 - Centro - Cx. Postal. 11 - Fone (43) 3535-1233 - Fax (43) 3535-2130  
Jaguariáiva - PR - CEP: 84.200-000 - CNPJ 76.910.900/0001-38

Secretaria Municipal de Infra-Estrutura e Habitação



emborrachadas, tubos cortados a laser, base em ferro trefilado para montagem do equipamento, chapas dobradas aa frio com matriz, pintura com acabamento siliconado e brilhante, pegadas emborrachadas a quente, pintura em poliéster, parafusos 3/4x1" zincado com porca parlock, base superior e inferior com flange de 240mmx1/4 com sete orifícios de fixação, solda tipo mig, partes móveis com rolamento 6203 DDU, retentor de vedação em borracha dupla automotiva, cubos de 2" em aço 1045, pisantes antiderrapante em alumínio simulando modelo de pés fixado por arrebite.

Ilustração:

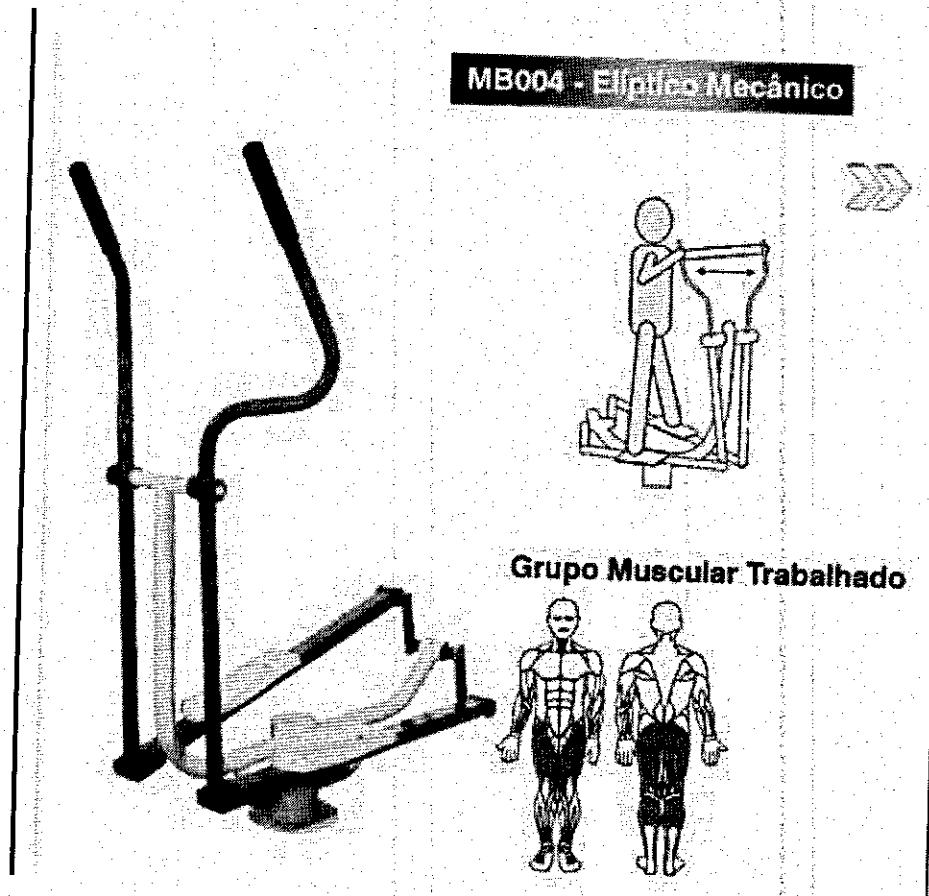

## 7. LEG PRESS DUPLO

Equipamento desenvolvido para trabalho em ambientes externos, estrutura principal em tubo redondo de 127mm de diâmetro na chapa 14, estrutura secundária em tubo redondo 2" na chapa 14 dobrado com perda mínima de perfil, tubos cortados a laser, base em ferro trefilado para montagem do equipamento, chapas dobradas as frio com matriz, pintura com acabamento siliconado e brilhante, pegadas emborrachadas a quente, pintura eletrostática em poliéster, parafusos 3/4x1" zincado com porca parlock, base superior e inferior com flange de 240mmx1/4 com sete orifício de fixação, solda tipo mig, articulações com rolamento 6203 DDU, retentor de vedação em borracha dupla automotiva, cubos de 2" em aço 1045, pegadas emborrachadas, batente em borracha



# Prefeitura Municipal de Jaguariáiva

Praça Getúlio Vargas, 60 - Centro - Cx. Postal. 11 - Fone (43) 3535-1233 - Fax (43) 3535-2130  
Jaguariáiva - PR - CEP: 84.200-000 - CNPJ 76.910.900/0001-38

Secretaria Municipal de Infra-Estrutura e Habitação



super resistente, pisanter em chapa de alumínio antiderrapante arrebizada na estrutura do equipamento, resistência obtida utilizando o peso corporal do usuário, assento e encosto em Big Foot na cor cinza, peso 48kgs, 152cm de altura, 38cm de largura, 187cm de comprimento.

Ilustração:

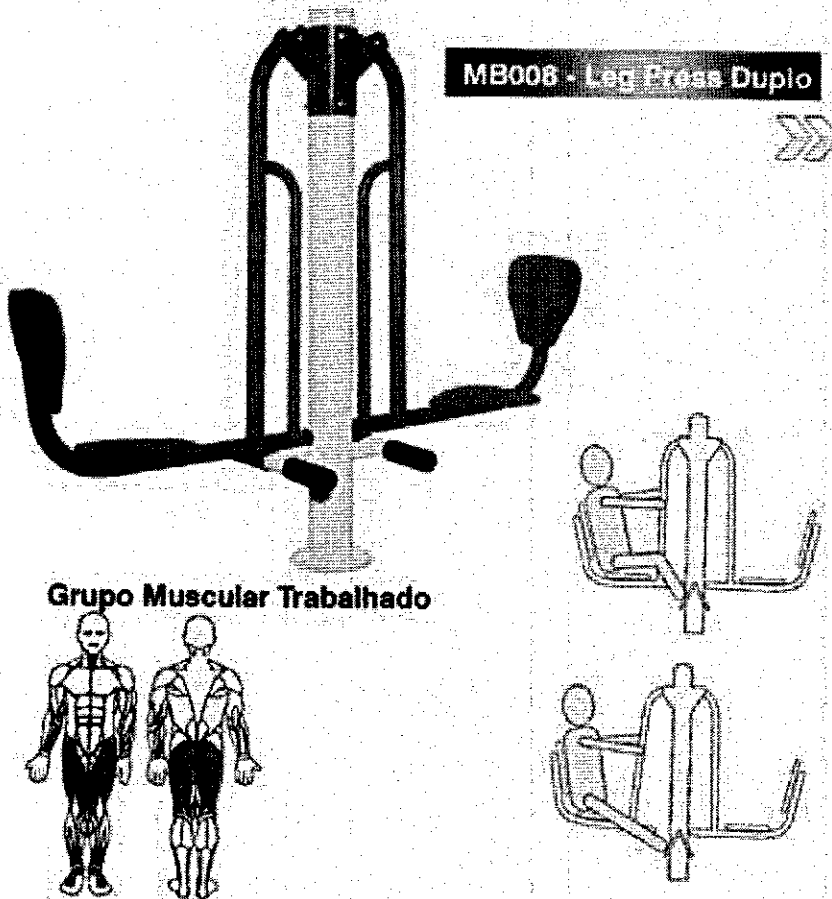

## 8. EXTENSÃO LOMBAR

Equipamento desenvolvido para trabalho em ambientes externos, estrutura principal em tubo redondo de 127mm de diâmetro na chapa 14, estrutura secundária em tubo redondo 1 1/4" na chapa 14 dobrados com perda mínima de perfil, tubos cortados a laser, base em ferro trefilado para montagem do equipamento, chapas dobradas a frio com matriz, pintura com acabamento siliconado e brilhante, pegadas emborrachadas a quente, pintura eletrostática, parafusos 3/4x1" zincado com porca parlock, base superior e inferior com flange de 240mmx1/4 com sete orifícios de fixação, solda tipo mig, apoio das costas em tubo redondo de 1 1/4" na chapa 14 dobra com perda mínima de perfil, peso 48kgs, 130cm de altura, 69cm de largura, 119cm de comprimento.

Ilustração:



# Prefeitura Municipal de Jaguaraiava

Praça Getúlio Vargas, 60 - Centro - Cx. Postal. 11 - Fone (43) 3535-1233 - Fax (43) 3535-2130  
Jaguaraiava - PR - CEP: 84.200-000 - CNPJ 76.910.900/0001-38

Secretaria Municipal de Infra-Estrutura e Habitação

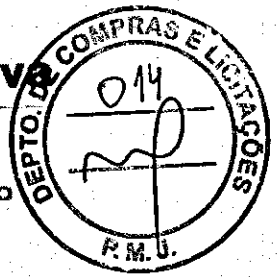

## 9. GIRO DIAGONAL – DUPLO ( ROTAÇÃO DIAGONAL)

Equipamento desenvolvido para trabalho em ambientes externos, estrutura principal em tubo redondo de 127mm de diâmetro na chapa 14, estrutura secundária em tubo redondo 02" na chapa 14 dobrados com perda mínima de perfil, tubos cortados a laser, base em ferro trefilado para montagem do equipamento, chapas dobradas a frio com matriz, pintura com acabamento siliconado e brilhante, pegadas emborrachadas a quente, pintura em poliéster, parafusos 3/4x1" zincado com porca parlock, base superior e inferior com flange de 240mmx1/4 com sete orifícios de fixação, solda tipo mig, rodas giratórias com rolamento 6203 DDU, retentor de vedação em borracha dupla automotiva, cubos de 2" em aço 1045, rodas para exercício com pegada emborrachada, dimensões 143cm de altura, 113cm de comprimento, 115cm de largura.

Ilustração:

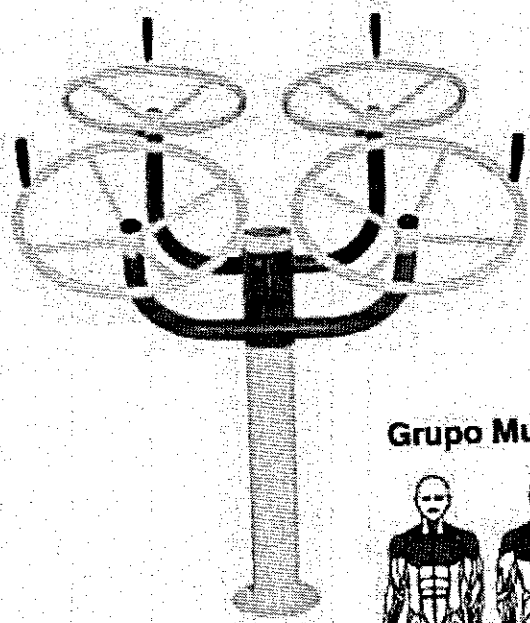

MB011 - Roda de Ombro

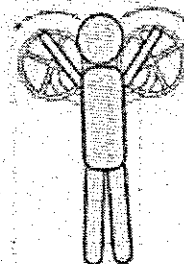

Grupo Muscular Trabalhado

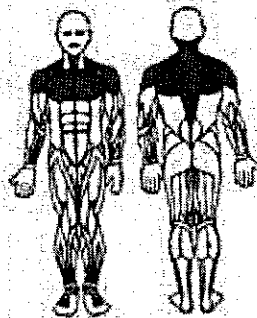



# Prefeitura Municipal de Jaguariáva

Praça Getúlio Vargas, 60 - Centro - Cx. Postal. 11 - Fone (43) 3535-1233 - Fax (43) 3535-2130  
Jaguariáva - PR - CEP: 84.200-000 - CNPJ 76.910.900/0001-38

Secretaria Municipal de Infra-Estrutura e Habitação

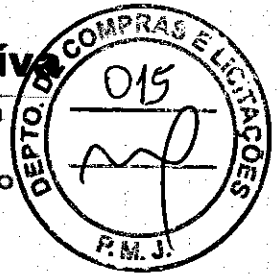

## 10. PARALELA DUPLA

Equipamento desenvolvido para trabalho em ambientes externos, estrutura principal em tubo redondo de 127mm de diâmetro na chapa 14, estrutura secundária em tubo redondo 1 1/4" na chapa 14 dobrado com perda mínima de perfil, tubos cortados a laser, base em ferro trefilado para montagem do equipamento, chapas dobradas a frio com matriz, pintura com acabamento siliconado e brilhante, pegadas emborrachadas a quente, pintura eletrostática em poliéster, parafusos 3/4x1" zincado com porca parlock, base superior e inferior com flange de 240mmx1/4 com sete orifício de fixação, solda tipo mig, peso 31kgs, 151cm de altura, 71cm largura, 117 cm de comprimento.

Ilustração:

MB009 - Paralela Dupla

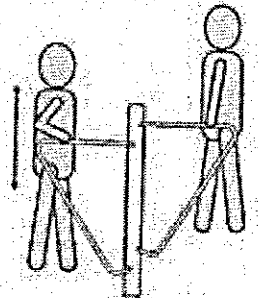
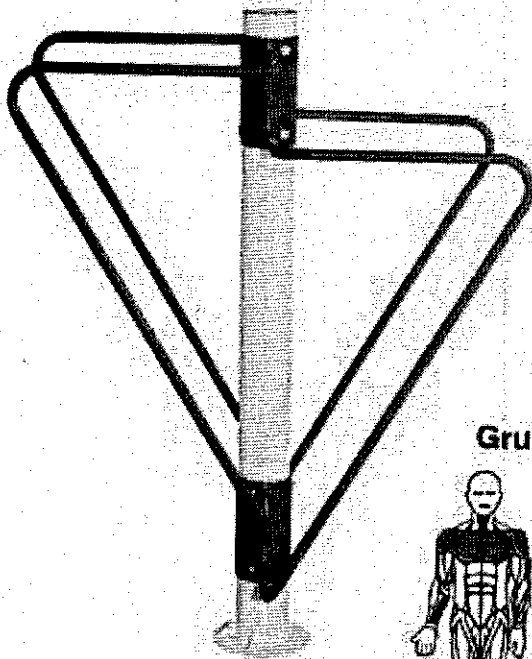

Grupo Muscular Trabalhado

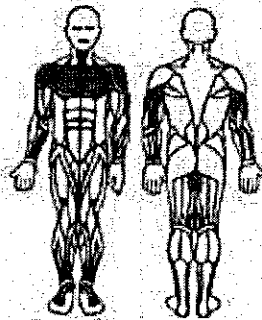





# Prefeitura Municipal de Jaguariáva

Praça Getúlio Vargas, 60 - Centro - Cx. Postal. 11 - Fone (43) 3535-1233 - Fax (43) 3535-2130  
Jaguariáva - PR - CEP: 84.200-000 - CNPJ 76.910.900/0001-38

Secretaria Municipal de Infra-Estrutura e Habitação

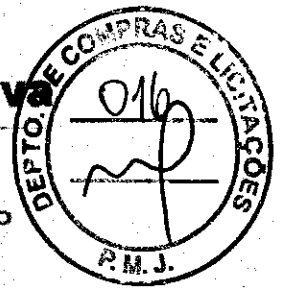

## 11. PLACA ORIENTATIVA

Fabricado com tubos de aço carbono de no mínimo 3x2,00mm, 2x2mm, 1 1/2" x 2mm, barra chata 1 1/4" x 3/16", chapa 1.000,00x2.000,00x1,20mm, parafusos 5/16"x100mm, buchas 100mm, disco 200mmx1/4", pintura em poliéster apropriado para uso externo com acabamento siliconado e brilhante, solta mig, orifícios para a fixação do equipamento e adesivos nos lados.

Ilustração:

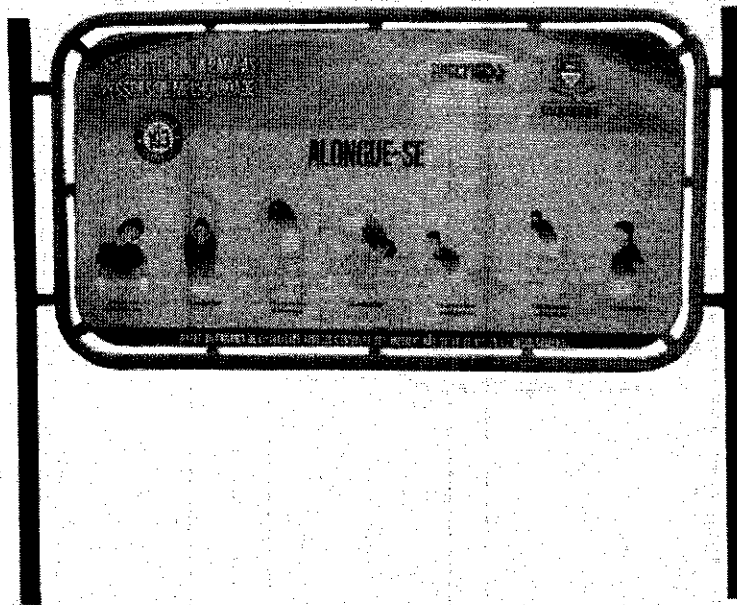

## 12. REMADOR INDIVIDUAL (SIMULADOR DE REMO)

Equipamento desenvolvido para trabalho em ambientes externos, estrutura principal em tubo redondo de 127mm de diâmetro na chapa 14, estrutura secundária em tubo redondo 02" na chapa 14 dobrados com perda mínima de perfil, tubos cortados a laser, base em ferro trefilado para montagem do equipamento, chapas dobradas a frio com matriz, pintura com acabamento siliconado e brilhante, pegadas emborrachadas a quente, pintura em poliéster, parafusos 3/4x1" zincado com porca parlock, base superior e inferior com flange de 240mmx1/4 com sete orifícios de fixação, solda tipo mig, adesivo de músculos trabalhados, acompanha manual de montagem e instalação, articulações com rolamento 6203 DDU, retentor de vedação em borracha dupla automotiva, cubos de 2" em aço 1045, banco com assento em Big Foot, apoio do pés emborrachada, chapa cortada em oxicorte, sistema de carga utilizando peso corporal, peso 20kgs, 107cm de altura, 66cm de largura, 100cm de comprimento.

Ilustração:



# Prefeitura Municipal de Jaguariáva

Praça Getúlio Vargas, 60 - Centro - Cx. Postal. 11 - Fone (43) 3535-1233 - Fax (43) 3535-2130  
Jaguariáva - PR - CEP: 84.200-000 - CNPJ 76.910.900/0001-38

Secretaria Municipal de Infra-Estrutura e Habitação

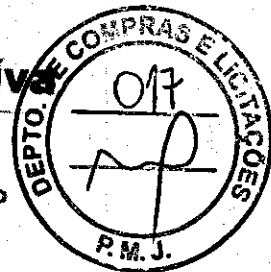

Grupo Muscular Trabalhado

## 13. SIMULADOR DE CAVALGADA - DUPLO

Equipamento desenvolvido para trabalho em ambientes externos, estrutura principal em tubo redondo de 127mm de diâmetro na chapa 14, estrutura secundária em tubo redondo 02" na chapa 14 dobrados com perda mínima de perfil, tubos cortados a laser, base em ferro trefilado para montagem do equipamento, chapas dobradas a frio com matriz, pintura com acabamento siliconado e brilhante, pegadas emborrachadas a quente, pintura em poliéster, parafusos 3/4x1" zincado com porca parlock, base superior e inferior com flange de 240mmx1/4 com sete orifícios de fixação, solda tipo mig, adesivo de músculos trabalhados, acompanha manual de montagem e instalação, articulações com rolamento 6203 DDU, retentor de vedação em borracha dupla automotiva, cubos de 2" em aço 1045, banco com assento em Big Foot, apoio do pés emborrachada, chapa cortada em oxicorte, sistema de carga utilizando peso corporal, peso 20kgs, 107cm de altura, 66cm de largura, 100cm de comprimento.

Ilustração:



## Prefeitura Municipal de Jaguariáiva

Praça Getúlio Vargas, 60 - Centro - Cx. Postal 11 - Fone (43) 3535-1233 - Fax (43) 3535-2130  
Jaguariáiva - PR - CEP: 84.200-000 - CNPJ 76.910.900/0001-38

Secretaria Municipal de Infra-Estrutura e Habitação

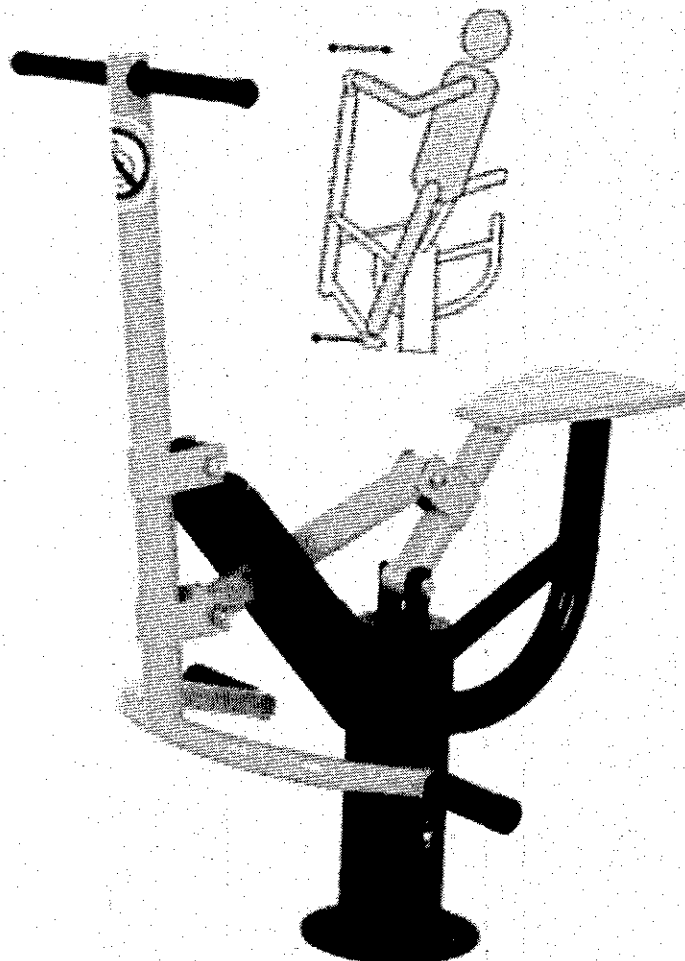
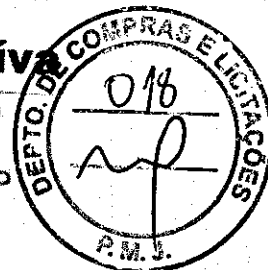

### 14. SIMULADOR DE PERCURSO INDIVIDUAL (SIMULADOR CAMINHADA)

Equipamento desenvolvido para trabalho em ambientes externos, estrutura principal em tubo redondo de 127mm de diâmetro na chapa 14, estrutura secundária em tubo redondo 2" na chapa 14 dobrado com perda mínima de perfil, tubos cortados a laser, base em ferro trefilado para montagem do equipamento, chapas dobradas a frio com matriz, pintura com acabamento siliconado e brilhante, pedras emborrachadas a quente, pintura eletrostática em poliéster, parafusos 3/4x1" zincado com porca parlock, base superior e inferior com flange de 240mmx1/4 com sete orifícios de fixação, solda tipo mig, articulações com rolamento 6203 DDU, retentor de vedação em borracha dupla automotiva, cubos de 2" em aço 1045, pedrada frontal, pisanetes em chapa de alumínio fixado na estrutura do equipamento por arrebite, peso 27kgs, 149cm de altura, 93cm de largura, 58cm de comprimento.

Ilustração:



# Prefeitura Municipal de Jaguariáiva

Praça Getúlio Vargas, 60 - Centro - Cx. Postal. 11 - Fone (43) 3535-1233 - Fax (43) 3535-2130  
Jaguariáiva - PR - CEP: 84.200-000 - CNPJ 78.910.900/0001-38

Secretaria Municipal de Infra-Estrutura e Habitação

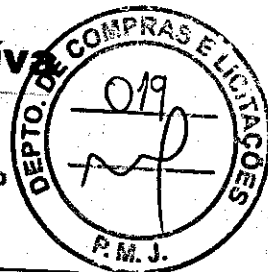

## MB013 - Simulador de Caminhada

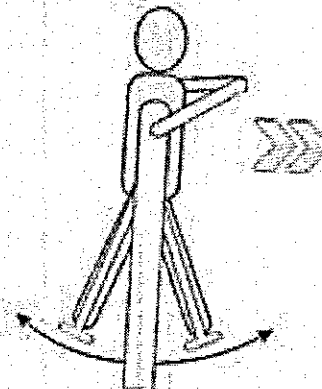
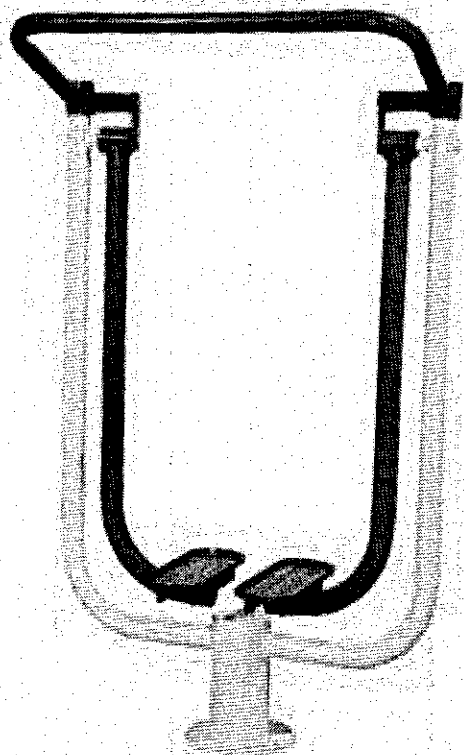

### Grupo Muscular Trabalhado

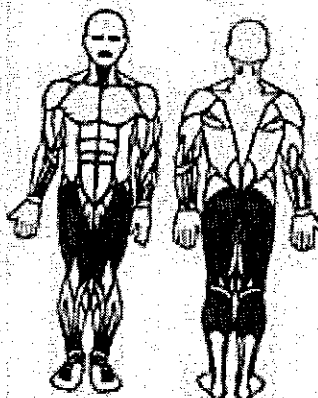

## 15. TWIST LATERAL DUPLO (SURF DUPLO)

Equipamento desenvolvido para trabalho em ambientes externos, estrutura principal em tubo redondo de 127mm de diâmetro na chapa 14, estrutura secundária em tubo redondo 1 1/4" na chapa 14 dobrado, tubos cortados a laser, base em ferro trefilado para montagem do equipamento, chapas dobradas a frio com matriz, pintura com acabamento siliconado e brilhante, pegadas emborrachadas a quente, pintura eletrostática em poliéster, parafusos 3/4x1" zincado com porca parlock, base superior e inferior com flange de 240mmx1/4 com sete orifício de fixação, solda tipo mig, articulações com rolamento 6203 DDU, retentor de vedação em borracha dupla automotiva, cubos de 2" em aço 1045, pegadas emborrachadas, tampa superior em flange de 130mm x1 1/2" fixada por pressão.

Ilustração:



# Prefeitura Municipal de Jaguariáva

Praça Getúlio Vargas, 60 - Centro - Cx. Postal. 11 - Fone (43) 3535-1233 - Fax (43) 3535-2130  
Jaguariáva - PR - CEP: 84.200-000 - CNPJ 76.910.900/0001-38

Secretaria Municipal de Infra-Estrutura e Habitação

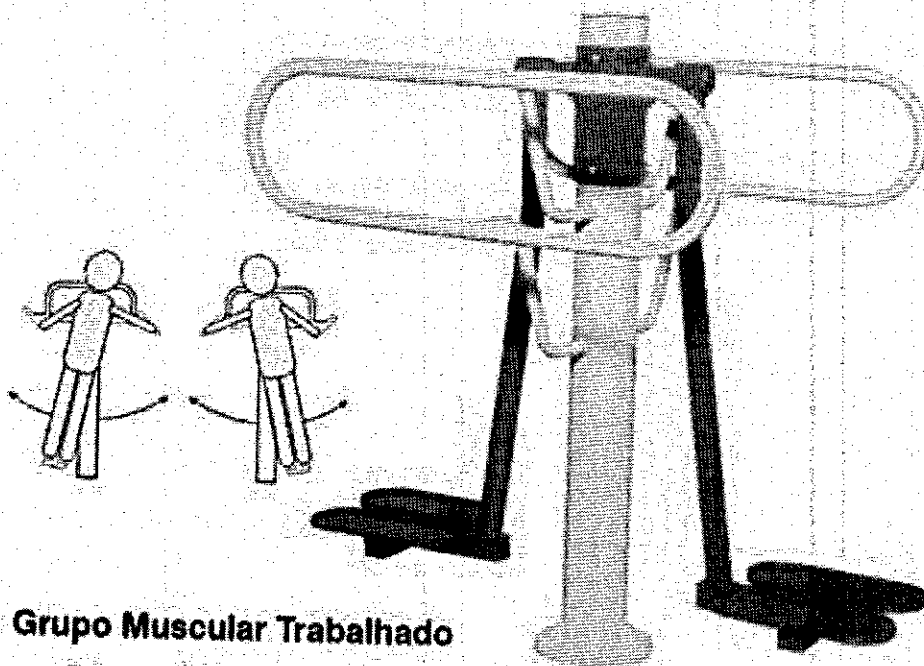
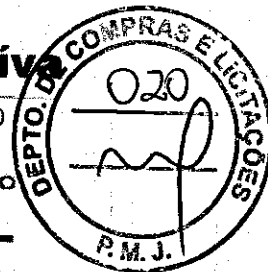

## Grupo Muscular Trabalhado

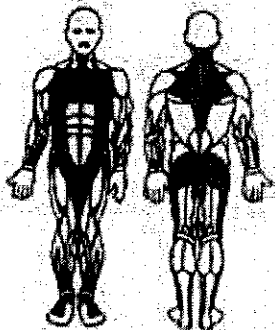

**MB016 - Twieth Lateral**

## 16. BANCOS SEM ENCOSTO

Em tubos de aço carbono 1.020; 1" ½ x 1.50 mm; ¾ x 1,50 mm; chapa lateral e central 3 mm, cortada a laser, metalão 30x50x2mm, fixadas com parabout 3/8; pintura a pó eletrostática; solda mig, oferecendo segurança aos usuários.

Ilustração:



# Prefeitura Municipal de Jaguariáva

Praça Getúlio Vargas, 60 - Centro - Cx. Postal. 11 - Fone (43) 3535-1233 - Fax (43) 3535-2130  
Jaguariáva - PR - CEP: 84.200-000 - CNPJ 76.910.900/0001-38

Secretaria Municipal de Infra-Estrutura e Habitação

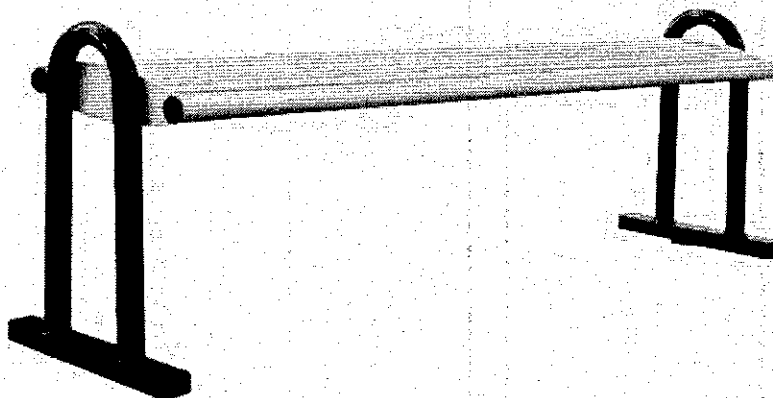
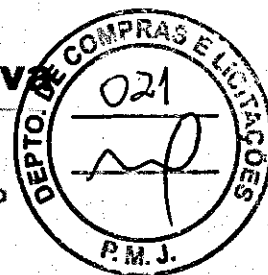

## 17. BICICLETÁRIO

Suporte adequado para fixação de bicicletas, onde as mesmas possam ser encostadas em dois pontos do quadro, com as duas rodas no pavimento, e que possibilite que sejam cadeadas no quadro.

O suporte deverá ter as dimensões de 75cm de altura, 75 a 100 cm de comprimento e diâmetro de 5cm em tubo de aço galvanizado ou aço inoxidável, com 2mm de espessura.

Ilustração:

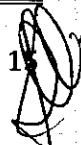

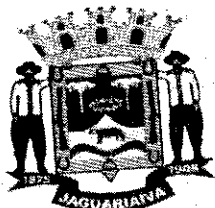

# Prefeitura Municipal de Jaguaraiava

Praça Getúlio Vargas, 60 - Centro - Cx. Postal. 11 - Fone (43) 3535-1233 - Fax (43) 3535-2130  
Jaguaraiava - PR - CEP: 84.200-000 - CNPJ 76.910.900/0001-38

Secretaria Municipal de Infra-Estrutura e Habitação

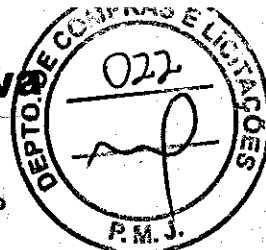

*Suporte Modelo 1 – Parafusado no pavimento (baixe o documento  
"Croquis de Suporte de Encosto – 3 modelos" no item 12, abaixo)*

## 18. LIXEIRAS

Lixeira com alta resistência às ações climáticas, de baixa manutenção, contendo as seguintes especificações mínimas:

- 70 cm de altura por 55cm de largura e 55cm de comprimento;
- estrutura principal em tubo redondo de 2" de diâmetro na chapa 2 mm secundário chapa 16 estampada
- tubos cortados a laser;
- chapas dobradas a frio com matriz;
- tratamento de superfície por 04 banhos químicos seqüenciais de imersão;
- pintura em poliéster apropriada para uso externo;
- solda tipo "mig"

Ilustração:

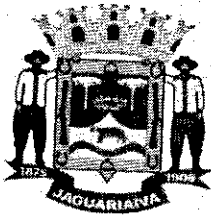

# Prefeitura Municipal de Jaguariáiva

Praça Getúlio Vargas, 60 - Centro - Cx. Postal. 11 - Fone (43) 3535-1233 - Fax (43) 3535-2130  
Jaguariáiva - PR - CEP: 84.200-000 - CNPJ 76.910.900/0001-38

Secretaria Municipal de Infra-Estrutura e Habitação

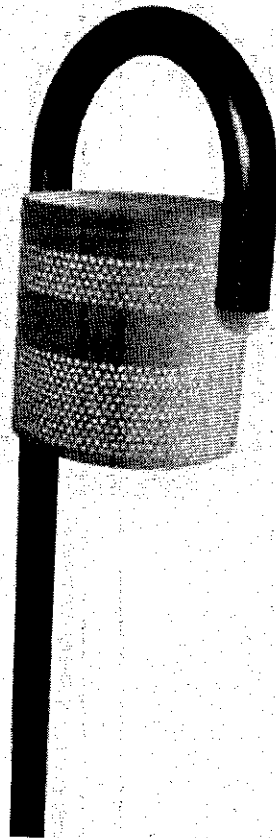
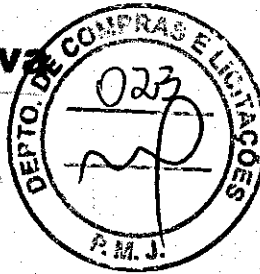

## MEMORIAL DESCRITIVO – ACESSIBILIDADE E SERVIÇOS COMPLEMENTARES

### 1. PLACA

#### CARACTERIZAÇÃO DO MATERIAL

Chapa zincada ou galvanizada, bitola USG 16, montada sobre moldura de madeira, com pintura a base de poliuretano resistente às intempéries.

#### MÉTODO CONSTRUTIVO

Placa medindo 1.25 x 2.0 m contendo desenhos e dizeres a serem ditados pela FISCALIZAÇÃO.

#### CONTROLE DE QUALIDADE





# Prefeitura Municipal de Jaguariáiva

Praça Getúlio Vargas, 60 - Centro - Cx. Postal. 11 - Fone (43) 3535-1233 - Fax (43) 3535-2130  
Jaguariáiva - PR - CEP: 84.200-000 - CNPJ 76.910.900/0001-38

Secretaria Municipal de Infra-Estrutura e Habitação



Será vetada a afixação de outras placas, anúncios, emblemas ou propaganda de qualquer natureza.

Observar a rigidez da estrutura de madeira do painel, a perfeição da pintura e a correção dos letreiros que compõem as placas.

Jaguariáiva, 27 de março de 2017.

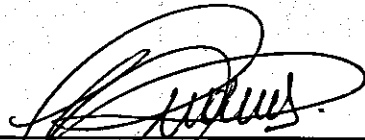

---

**JULIANNA MENDES**  
Arquiteta e Urbanista



ACADEMIA PARA TODOS

**A:** Jaguariaíva/PR  
**Nome do contato:** Juliana Mendes da Prefeitura de Jaguariaíva/PR  
**Nome da Empresa:** Prefeitura Municipal de Jaguariaíva/PR  
**Tipo:** Público  
**Data da Criação:** 23-03-2017  
**Proposta Válida até:** 23-05-2017  
**Consultor Responsável:** Ana Lima



**N:: No. Cotação QUO4825**

1	1,00	<p><b>ABDOMINAL DUPLO</b>  Fortalece a musculatura do abdômen.  Fabricado com tubos de aço carbono de no mínimo 3' ½ x 3,75 mm; 2' x 2 mm; 1' ½ x 1,50 mm; 1' x 1,50 mm. Oblongo de no mínimo 20 mm x 48 mm x 1,20 mm. Chapas de aço carbono com no mínimo 4,75mm. Barra chata de no mínimo 2' ½ x ¼". Chumbador com flange de no mínimo 230 mm x 3/16", corte a laser com parafusos de fixação zincados de no mínimo 5/8" x 1 ¼" e arruela zincada de no mínimo 5/8". Hastes de ferro maciço trefilado de no mínimo 3/8". Tampão embutido interno em plástico injetado de no mínimo 3' ¼ com acabamento esférico. Utiliza-se tratamento de superfície a base de fosfato; película protetiva de resina de poliéster termo-endurecível colorido com sistema de deposição de pó eletrostático. Adesivo refletivo destrutivo 3M com identificação dos grupos musculares com logomarca da fabricante.</p> 	Azul Escuro e Amarelo	R\$ 2.250,50	R\$ 2.250,50
---	------	---	-----------------------	--------------	--------------

2	1,00	<p><b>ALONGADOR COM TRÊS ALTURAS</b>  Alonga as articulações dos membros superiores, cintura escapular, tronco e cintura pélvica. Fabricado com tubos de aço carbono de no mínimo 4' x 3 mm; 3' ½ x 3,75 mm; 2' x 2 mm; 1' x 1,50 mm; ¾ x 1,20 mm. Barras chatas de no mínimo 3/16" x 1 ¼". Chapas de aço carbono de no mínimo 4,75 mm para ponto reforço da estrutura e 3 mm para fixação do conjunto do volante. Utilizar pinos maciços, tratamento de superfície a base de fosfato; película protetiva de resina de poliéster termo-endurecível colorido com sistema de deposição de pó eletrostático, solda mig. Chumbador com flange de no mínimo 230 mm x 3/16", corte a laser com parafusos de fixação zincados de no mínimo 5/8" x 1 ¼" e arruela zincada de no mínimo 5/8", hastes de ferro maciço trefilado de no mínimo 3/8". Tampão embutido interno em plástico injetado de no mínimo 3' ½ com acabamento esférico acompanhando a dimensão externa do tubo, parafusos zincados, arruelas e porcas fixadoras. Adesivo refletivo destrutivo 3M com identificação dos grupos musculares com logomarca da fabricante.</p> 	Azul Escuro e Amarelo	R\$ 1.332,00	R\$ 1.332,00
---	------	--	-----------------------	--------------	--------------

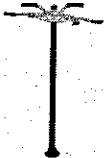

ACADEMIA PARA TODOS

3	1,00	<p><b>BARRA FIXA</b> Melhora a flexibilidade dos membros superiores, ombros e peitoral. Fabricado com tubos de aço carbono de no mínimo 4" x 3 mm; 3" 1/2 x 3,75 mm; 1" 1/2 x 3 mm; 1 x 1,50 mm. Chapas de aço carbono com no mínimo 4,75mm. Chumbador com flange de no mínimo 230 mm x 3/16", corte a laser com parafusos de fixação zincados de no mínimo 5/8" x 1" 1/4 e arruela zincada de no mínimo 5/8", hastes de ferro maciço trefilado de no mínimo 3/8. Parafusos e porcas de fixação zincadas. Tampão embutido interno em plástico injetado de no mínimo 3" 1/2 com acabamento esférico. Utiliza-se tratamento de superfície a base de Fosfato; película protetiva de resina de poliéster termo-endurecível colorido com sistema de deposição de pó eletrostático. Adesivo refletivo destrutivo 3M com identificação dos grupos musculares com logomarca da fabricante.</p> 	Azul Escuro e Amarelo	R\$ 1.744,50	R\$ 1.744,50
4	2,00	<p><b>BICICLETA INDIVIDUAL</b> Fortalece as articulações dos membros inferiores e músculos das coxas e pernas. Fabricado com tubos de aço carbono de no mínimo 2" 1/2 x 2 mm ; 2" x 3 mm. Chapas de aço carbono com no mínimo 4,75mm para ponto de fixação do equipamento e 2 mm para banco e encosto com dimensões de 335 mm x 315 mm e estampados com bordas arredondadas. Chumbador parabout de no mínimo 3/8" x 2 1/4". Parafusos e porcas de fixação zincadas. Tampão embutido interno em plástico injetado de no mínimo 2" 1/2 com acabamento esférico acompanhando a dimensão externa do tubo. Utiliza-se tratamento de superfície a base de fosfato; película protetiva de resina de poliéster termo-endurecível colorido com sistema de deposição de pó eletrostático, solda mig, conjunto de pé de vela de ferro e/ou alumínio rolamentado padrão com pedal de plástico e/ou alumínio. Adesivo refletivo destrutivo 3M com identificação dos grupos musculares com logomarca da fabricante.</p> 	Azul Escuro e Amarelo	R\$ 1.310,00	R\$ 2.620,00
5	2,00	<p><b>ELIPTICO MECÂNICO INDIVIDUAL</b> Fabricado com tubos de aço carbono de no mínimo 3" 1/2 x 3,75 mm; 2" 1/2 x 2 mm; 2" x 2 mm 1" 1/2 x 3 mm; 1 1/2 x 1,50 mm; 1" x 2mm. Chapas de aço carbono com no mínimo 1,90 mm; 4,75mm; Metalão de no mínimo 30mm x 50mm x 2mm. Barra chata de no mínimo 3/16" x 1" 1/4". Tampão embutido interno em plástico injetado de no mínimo 2" 1/2 com acabamento esférico. Chumbador com flange de no mínimo 230 mm x 3/16", corte a laser com parafusos de fixação zincados de no mínimo 5/8" x 1" 1/4" e arruela zincada de no mínimo 5/8", hastes de ferro maciço trefilado de no mínimo 3/8. Parafusos e porcas de fixação zincadas. Utiliza-se pinos maciços. Adesivo refletivo destrutivo 3M com identificação dos grupos musculares com logomarca da fabricante.</p> 	Azul Escuro e Amarelo	R\$ 1.490,40	R\$ 2.980,80





ACADEMIA PARA TODOS

6	1,00	<p><b>PRESSÃO DE PERNAS DUPLO</b> Fortalece a musculatura das coxas e quadrís. Fabricado com tubos de aço carbono de no mínimo 4' x 3 mm; 3' ½ x 3,75; 2' x 2 mm; 2' x 3 mm; Chapas de aço carbono de no mínimo 4,75 mm para reforço de estrutura do equipamento e 2 mm para banco e encosto com dimensões de 335 mm x 315 mm e estampados com bordas arredondadas. Tubo de aço carbono trefilado 2' x 5,50 mm SCHEDULE 80 (60,30 mm x 49,22 mm). Utiliza-se pinos maciços, todos rolamentados (rolamentos duplos), tratamento de superfície a base de fosfato; película protetiva de resina de poliéster termo-endurecível colorido com sistema de deposição de pó eletrostático, batentes redondos de borracha flexível (53mm x 30mm), solda mig. Chumbador com flange de no mínimo 230 mm x 3/16", corte a laser com parafusos de fixação zincados de no mínimo 5/8" x 1 ¼" e arruela zincada de no mínimo 5/8", hastes de ferro maciço trefilado de no mínimo 3/8", parafusos zincados, arruelas e porcas fixadoras; tampão embutido externo em metal de 2", Tampão embutido interno em plástico injetado de no mínimo 3' ½", ambos com acabamento esférico acompanhando a dimensão externa do tubo, acabamentos em plástico injetado e/ou emborrachado. Adesivo refletivo destrutivo 3M com identificação dos grupos musculares com logomarca da fabricante.</p>	Azul Escuro e Amarelo	R\$ 1.693,90	R\$ 1.693,90

7	1,00	<p><b>EXTENSÃO LOMBAR</b> Possibilita o alongamento da região anterior do tronco, proporcionando exercícios de relaxamento. Fabricado com tubos de aço carbono de no mínimo 3' ½ x 3,75 mm; 1' ½ x 1,50 mm; 1' x 1,50 mm; 3/4" x 0,9 mm. Chapas de aço carbono com no mínimo 4,75mm. Metalão de no mínimo 30mm x 50mm x 2mm. Chumbador com flange de no mínimo 230 mm x 3/16", corte a laser com parafusos de fixação zincados de no mínimo 5/8" x 1 ¼" e arruela zincada de no mínimo 5/8", hastes de ferro maciço trefilado de no mínimo 3/8". Parafusos e porcas de fixação zincadas. Ponteira interna em plástico injetado de no mínimo ½". Utiliza-se tratamento de superfície a base de fosfato; película protetiva de resina de poliéster termo-endurecível colorido com sistema de deposição de pó eletrostático. Adesivo refletivo destrutivo 3M com identificação dos grupos musculares com logomarca da fabricante.</p>	Azul Escuro e Amarelo	R\$ 1.200,00	R\$ 1.200,00



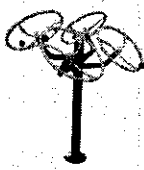

ACADEMIA PARA TODOS

8	1,00	<p><b>ROTAÇÃO DIAGONAL DUPLO</b> Aumenta a mobilidade das articulações e cotovelos. Fabricado com tubos de aço carbono de no mínimo 3' ½ x 2 mm; 2' x 2 mm; 1' x 1,50 mm; ¾ x 1,20 mm. Tubo trefilado redondo DIN (55 mm x 44 mm). Chapas de aço carbono de no mínimo 3 mm para reforço de estrutura. Utilizar pinos maciços, todos rolamentados (rolamentos duplos), tratamento de superfície a base de fosfato; película protetiva de resina de poliéster termo-endurecível colorido com sistema de deposição de pó eletrostático, solda mig, chumbador com flange de no mínimo 230 mm x 3/16", corte a laser com parafusos de fixação zincados de no mínimo 5/8" x 1 ¼" e arruela zincada de no mínimo 5/8", hastes de ferro maciço trefilado de no mínimo 3/8", parafusos zincados, arruelas e porcas fixadoras. Tampão embutido externo em metal de 2' ¼" e tampão embutido interno em plástico injetado de no mínimo 3' ½", ambos com acabamento esférico acompanhando a dimensão externa do tubo. Acabamentos em plástico injetado e/ou emborrachado. Adesivo refletivo destrutivo 3M com identificação dos grupos musculares com logomarca da fabricante.</p> 	Azul Escuro e Amarelo	R\$ 1.244,00	R\$ 1.244,00
9	1,00	<p><b>ROTAÇÃO VERTICAL DUPLO</b> Fortalece os membros superiores, melhorando a coordenação motora. Fabricado com tubos de aço carbono de no mínimo 3' ½ x 2 mm; 2' x 2 mm; 1' x 1,50 mm; ¾ x 1,20 mm. Tubo trefilado redondo DIN (55 mm x 44 mm). Chapas de aço carbono de no mínimo 3 mm para reforço de estrutura. Utilizar pinos maciços, todos rolamentados (rolamentos duplos), tratamento de superfície a base de fosfato; película protetiva de resina de poliéster termo-endurecível colorido com sistema de deposição de pó eletrostático, solda mig, chumbador com flange de no mínimo 230 mm x 3/16", corte a laser com parafusos de fixação zincados de no mínimo 5/8" x 1 ¼" e arruela zincada de no mínimo 5/8", hastes de ferro maciço trefilado de no mínimo 3/8", parafusos zincados, arruelas e porcas fixadoras. Tampão embutido externo em metal de 2' ¼" e tampão embutido interno em plástico injetado de no mínimo 3' ½", ambos com acabamento esférico acompanhando a dimensão externa do tubo. Acabamentos em plástico injetado e/ou emborrachado. Adesivo refletivo destrutivo 3M com identificação dos grupos musculares com logomarca da fabricante.</p> 	Azul Escuro e Amarelo	R\$ 936,00	R\$ 936,00
10	1,00	<p><b>PLACA ORIENTATIVA</b> Fabricada com tubo de aço carbono de no mínimo 3' x 1,50; 2' x 1,50 mm, Chapa de aço carbono de no mínimo 0,90 mm; 4,75 mm. Utiliza-se tratamento de superfície a base de fosfato; película protetiva de resina de poliéster termo-endurecível colorido com sistema de deposição de pó eletrostático, solda mig, parafusos zincados e arruelas fixadoras, orifícios para a fixação do equipamento de no mínimo 37 cm abaixo do concreto; Tampão embutido externo em metal de 3".</p> 	Azul Escuro e Amarelo	R\$ 903,10	R\$ 903,10



ACADEMIA PARA TODOS

11	1,00	<p><b>SIMULADOR DE REMO INDIVIDUAL</b> Fortalece os grupos musculares e articulares dos braços e costas. Fabricado com tubos de aço carbono de no mínimo 2' x 2 mm; 1' ½ x 3 mm. Barra chata 3/16" x 1 ¼". Tubo de aço carbono treilado 2' x 5,50 mm SCHEDULE 80 (60,30x49,22). Chapas de aço carbono de no mínimo 4,75mm para ponto de fixação do equipamento e 2 mm para banco e encesto com dimensões de 335 mm x 315 mm e estampados com bordas arredondadas. Utiliza-se pinos maciços, todos rolamentados (rolamentos duplos), tratamento de superfície a base de fosfato; película protetiva de resina de poliéster termo-endurecível colorido com sistema de deposição de pó eletrostático, batentes redondos de borracha flexível(53mm x 30mm), solda mig, chumbador parabout de no mínimo 3/8" x 2 ½', parafusos zincados, bucha acetel, arruelas e porcas fixadoras. Tampão embutido interno em plástico injetado de no mínimo 2' com acabamento esférico acompanhando a dimensão externa do tubo. Acabamentos em plástico injetado e/ou emborrachado. Tubo único com redução de diâmetro, eliminando emendas de solda, na pegada de mão. Adesivo refletivo destrutivo 3M com identificação dos grupos musculares com logomarca da fabricante.</p> 	Azul Escuro e Amarelo	R\$ 1.425,50	R\$ 1.425,50
----	------	--	-----------------------	--------------	--------------

12	1,00	<p><b>SIMULADOR DE CAMINHADA DUPLO</b> Aumenta a mobilidade dos membros inferiores e desenvolve a coordenação motora e capacidade cardiorrespiratória. Fabricado com tubos de aço carbono de no mínimo 2' ½ x 2 mm; 2' x 2 mm; 1' ½ x 1.50 mm. Chapas de aço carbono de no mínimo 4,75 para ponto de fixação do equipamento e 1,9 mm para chapa de apoio de pé. Tubo em aço carbono treilado SCHEDULE 80 (73 mm x 58,98 mm). Utilizar pinos maciços, todos rolamentados (rolamentos duplos), tratamento de superfície a base de fosfato; película protetiva de resina de poliéster termo-endurecível colorido com sistema de deposição de pó eletrostático, solda mig, chumbador parabout de no mínimo 3/8" x 2 ½', parafusos zincados; acabamentos em plástico injetado e/ou emborrachado. Adesivo refletivo destrutivo 3M com identificação dos grupos musculares com logomarca da fabricante.</p> 	Azul Escuro e Amarelo	R\$ 2.410,00	R\$ 2.410,00
----	------	--	-----------------------	--------------	--------------



ACADEMIA PARA TODOS

13	2,00	<p><b>SIMULADOR DE CAMINHADA INDIVIDUAL</b> Aumenta a mobilidade dos membros inferiores e desenvolve a coordenação motora e capacidade cardiorrespiratória. Fabricado com tubos de aço carbono de no mínimo 2' ½ x 2 mm; 2' x 2 mm; 1' ½ x 1.50 mm. Chapas de aço carbono de no mínimo 4,75 para ponto de fixação do equipamento e 1,9 mm para chapa de apoio de pé. Tubo em aço carbono trefilado SCHEDULE 80 (73 mm x 58,98 mm). Utilizar pinos maciços, todos rolamentados (rolamentos duplos), tratamento de superfície a base de fosfato; película protetiva de resina de poliéster termo-endurecível colorido com sistema de deposição de pó eletrostático, solda mig, chumbador parabout de no mínimo 3/8" x 2 ½", parafusos zincados; acabamentos em plástico injetado e/ou emborrachado. Adesivo refletivo destrutivo 3M com identificação dos grupos musculares com logomarca da fabricante.</p>	Azul Escuro e Amarelo	R\$ 1.266,00	R\$ 2.532,00
----	------	--	-----------------------	--------------	--------------



14	1,00	<p><b>SURF DUPLO</b> Melhora a flexibilidade e agilidade dos membros inferiores, quadris e região lombar. Fabricado com tubos de aço carbono de no mínimo 3' ½ x 3,75 mm; 2' x 2 mm; 1' ½ x 1,50 mm; 1' x 1,50 mm. Tubo em aço carbono trefilado SCHEDULE 80 (73 mm x 58,98 mm). Chapas de aço carbono de no mínimo 4,75mm para reforço da estrutura e 1,90 mm para apoio de pé. Utilizar pinos maciços, todos rolamentados (rolamentos duplos), tratamento de superfície a base de fosfato; película protetiva de resina de poliéster termo-endurecível colorido com sistema de deposição de pó eletrostático, solda mig, chumbador com flange de no mínimo 230 mm x 3/16", corte a laser com parafusos de fixação zincados de no mínimo 5/8" x 1 ¼" e arruela zincada de no mínimo 5/8", hastes de ferro maciço trefilado de no mínimo 3/8", parafusos zincados, arruelas e porcas fixadoras. Tampão embutido interno em plástico injetado de no mínimo 3' ½" com acabamento esférico acompanhando a dimensão externa do tubo. Acabamentos em plástico injetado e/ou emborrachado. Adesivo refletivo destrutivo 3M com identificação dos grupos musculares com logomarca da fabricante.</p>	Azul Escuro e Amarelo	R\$ 1.480,50	R\$ 1.480,50
----	------	---	-----------------------	--------------	--------------

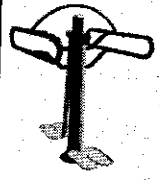



15	1,00	<p><b>BICICLETÁRIO 04 LUGARES</b> Fabricado com tubos de aço carbono de no mínimo 2' x 2 mm. Barra chata 2' x ½". Chumbador parabout de no mínimo 3/8" x 2 ½". Tratamento de superfície a base de fosfato; película protetiva de resina de poliéster termo-endurecível colorido com sistema de deposição de pó eletrostático, solda mig.</p>	Azul Escuro e Amarelo	R\$ 1.310,00	R\$ 1.310,00
----	------	--	-----------------------	--------------	--------------





ACADEMIA PARA TODOS

16	4,00	<p><b>BANCO DE PRAÇA</b> O banco que acompanha a academia oferece um lugar apropriado para o descanso dos usuários. Ele é opcional e pode ser fabricado mediante solicitação. Fabricado com tubos de aço carbono de no mínimo 1' ½ x 1,50 mm; ¾ x 1,20 mm; 1 ½ x 0,9 mm. Chapas de aço carbono de no mínimo 3 mm; 2 mm. Metalão de no mínimo 30 mm x 50 mm x 2 mm. Utiliza-se tratamento de superfície a base de fosfato; película protetiva de resina de poliéster termo-endurecível colorido com sistema de deposição de pó eletrostático, solda mig. Chumbador parabout de no mínimo 3/8" x 2 ½" e acabamentos em plástico injetado e/ou emborrachado. Tampão de plástico de 1 ½". Adesivo refletivo destrutivo 3M com identificação dos grupos musculares com logomarca da fabricante.</p> 	Azul Escuro e Amarelo	R\$ 539,00	R\$ 2.156,00
17	4,00	<p><b>LIXEIRA TELADA</b> Fabricado com tubos de aço carbono de no mínimo 2' ½ x 1,50 mm. Chapa de aço carbono de no mínimo 1,20 mm. Utiliza-se tratamento de superfície a base de fosfato; película protetiva de resina de poliéster termo-endurecível colorido com sistema de deposição de pó eletrostático, solda mig e solda ponto, parafusos zincados, arruelas e porca rebite de 10 mm. Tampão embutido interno em plástico injetado de no mínimo 2' ½" com acabamento esférico e paralelo a parede externa do tubo. Capacidade volumétrica de 26 litros. Adesivo refletivo destrutivo 3M com identificação e logomarca da fabricante.</p> 	Azul Escuro e Amarelo	R\$ 273,90	R\$ 1.095,60
18	1,00	<p><b>SIMULADOR DE CAVALGADA DUPLO</b> Fortalece a musculatura dos membros superiores e inferiores, e aumenta a capacidade cardiorrespiratória. Fabricado com tubos de aço carbono de no mínimo 2' ½ x 2 mm; 2' x 2 mm; 1' ½ x 3 mm; 1' ½ x 1,50 mm; 1' x 1,50 mm; Barra chata de no mínimo 2' ½ x ¼"; 3/16" x 1 ¼". Tubo de aço carbono trefilado 2" x 5,50 mm SCHEDULE 80 (60,30 mm x 49,22 mm). Chapas de aço carbono de no mínimo 4,75 mm para ponto de fixação do equipamento e 2 mm para banco estampado com bordas arredondadas. Utiliza-se pinos maciços, todos rolamentados (rolamentos duplos), tratamento de superfície a base de fosfato; película protetiva de resina de poliéster termo-endurecível colorido com sistema de deposição de pó eletrostático, batentes redondos de borracha flexível (53mm x 30mm), solda mig, chumbador parabout de no mínimo 3/8" x 2 ½", parafusos zincados, bucha acetel, arruelas e porcas fixadoras; Tampão embutido interno em plástico injetado de no mínimo 2" com acabamento esférico acompanhando a dimensão externa do tubo. Acabamentos em plástico injetado e/ou emborrachado. Adesivo refletivo destrutivo 3M com identificação dos grupos musculares com logomarca da fabricante.</p> 	Azul Escuro e Amarelo	R\$ 2.518,90	R\$ 2.518,90



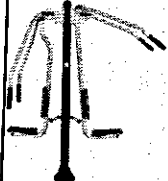

19	1,00	<p><b>PEITORAL COM PUXADOR ARTICULAÇÃO SUPERIOR</b>                  Fabricado com tubos de aço carbono de no mínimo 3/4" x 3,75 mm; 2" x 2 mm; 2" x 3 mm; 2" x 5,5 mm; 1 1/2" x 2 mm; 1 1/2" x 1,50 mm; 1" x 1,50 mm. Articulação do equipamento fabricada com tubo de diâmetro de no mínimo 114mm com no mínimo 7 mm de espessura. Chapas de aço carbono cortadas a laser com espessuras mínimas de 2mm; 1/8", 3/16", 1/4" e 3/8". Hastes de ferro maciço trefilado de no mínimo 3/8" com parafusos de fixação zincados de no mínimo 3/8" x 1 1/4" e arruela zincada de no mínimo 3/8". Utiliza-se (rolamentos duplos), tratamento de superfície a base de fosfato; película protetiva de resina de poliéster termo-endurecível colorido com sistema de deposição de pó eletrostático, solda MIG, parafusos zincados, arruelas e porcas fixadoras; tampão em embutido interno de plástico de 3/4" com acabamento esférico acompanhando a dimensão externa do tubo, acabamentos em plástico injetado e/ou emborrachado. Parafusos de fixação galvanizados a frio com capa de proteção.</p> 	Azul Escuro e Amarelo	R\$ 3.400,00	R\$ 3.400,00
----	------	---	-----------------------	--------------	--------------

**Total Geral R\$ 35.233,30**

**Prazos e Condições**

- Manual de orientação técnica para instalação de equipamentos.
- Garantia de 12 mês(es) contra defeitos de fabricação.
- Prazo de entrega de 30 dias.
- A presente proposta tem validade de 60 dias a partir da data de sua emissão.
- Sugerimos que a licitação seja global e não por item, já que todos os objetos possuem a mesma natureza, o que torna a academia mais uniforme, harmônica e padronizada.

**Formas de Instalação:**

- A instalação dos produtos é realizada por Parabout e/ou Chumbador, desta forma necessita de uma base de concreto. Nos casos de chumbador é necessária uma fundação.
- Produtos não indicados para instalação em lajes. É necessário analisar o modo de instalação e a estrutura do local.

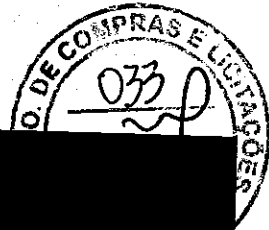

**PAULO ZIOBER EQUIPAMENTOS METALÚRGICOS LTDA.**  
 CNPJ: 08.374.053/0001-84 Órgão Público





ACADEMIA PARA TODOS

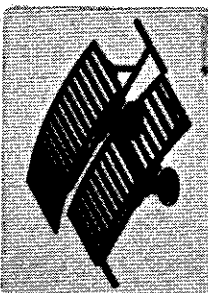

**A Prefeitura Municipal de Jaguariá/PR  
A/C Srta. Julianna,**

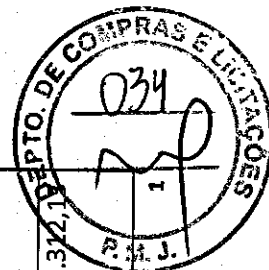
Segue abaixo orçamento conforme solicitado:

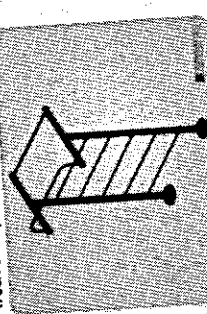

Ord.	Cód.	Descrição	Valor Unitário	Subtotal
1	AD	<p>Abdominal – Duplo Fortalecimento da musculatura abdominal. Descrição Técnica: Fabricado com tubos de aço SAE 1020 de diâmetro 2", 1 ¼" e tubo retangular de 40x20mm, com paredes de 2mm, apoio para os pés em Polímero de PVC com proteção contra UV, pintura eletrostática à pó de alta resistência 100% Poliéster (conforme ABNT - NBR 10443/2008 e NBR 11003/1990), plaquetas em alumínio com especificação dos músculos trabalhados. Duplo: Altura: 0,52m Compr.: 1,97m Largura: 1,80m Peso: 48,2Kg</p> 	R\$ 1.611,45	R\$ 1.611,45
1	BGT	<p>Barra Alta Giratória – Tripla Alongamento do tronco e membros superiores. Descrição Técnica: Fabricado com tubos SAE 1020 diâmetro de 1", 4" e tubo quadrado de 50x50mm, espessura do aço de 2mm, pintura eletrostática à pó de alta resistência 100% Poliéster (conforme ABNT - NBR 10443/2008 e NBR 11003/1990) , tampões em aço SAE 1020 para proteção, plaquetas em alumínio com especificação dos músculos trabalhados, porcas tipo PARLOCK auto-travante e parafusos zincados (antioxidantes). Tripla: Altura: 2,42m Ø: 1,74m Peso: 37,7Kg</p> 	R\$ 1.182,31	R\$ 1.182,31
1	BF	<p>Barra Fixa (ou Espaldar) Alongamento dos membros inferiores e superiores. Descrição Técnica:</p>	R\$ 1.312,13	R\$ 1.312,13

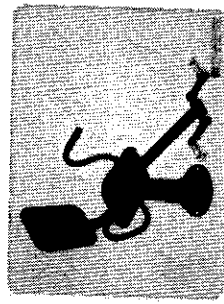

	<p>Fabricado com tubos de aço SAE 1020 diâmetro de 1" e 3 1/2", espessura do aço de 2mm, pintura eletrostática à pó de alta resistência 100% Poliéster (conforme ABNT - NBR 10443/2008 e NBR 11003/1990), tampões em aço SAE 1020 para proteção, plaquetas em alumínio com especificação dos músculos trabalhados. Altura: 2,31m Compr.: 1,10m Largura: 1,10m Peso: 36,5Kg</p> 	<p>R\$ 2.094,23 R\$ 2.094,23</p>
<p>1</p> <p>PCP</p>	<p>Puxador Costas com Peitoral Puxador: Fortalece os músculos dos braços e costas - Peitoral: Fortalece ombros, braços e peitoral. Descrição Técnica: Fabricado com tubos de aço SAE 1020 de diâmetro 1", 1 1/4", 4" e tubo retangular 50x30mm, espessura do aço de 2mm a 3mm, manopla emborrachada com proteção UV, pintura eletrostática à pó de alta resistência 100% poliéster (conforme ABNT - NBR 10443/2008 e NBR 11003/1990), tampões em aço SAE 1020 para proteção, rolamentos de esfera blindados tipo 2RS com lubrificação permanente, plaquetas em alumínio com especificação dos músculos trabalhados, porcas tipo PARLOCK auto-travante e parafusos zincados (antioxidantes). Altura: 1,40m Compr.: 2,00m Largura: 0,75m Peso: 43Kg</p> 	<p>R\$ 1.343,24 R\$ 2.686,48</p>
<p>2</p> <p>BCI</p>	<p>Bicicleta - Individual Melhora a resistência aeróbica e coordenação dos membros inferiores. Descrição Técnica: Fabricado com tubos de aço SAE 1020 1", 1 1/4", 2 1/2" e tubo retangular de 40x20mm, espessura do aço de 2mm, pedal em alumínio com esferas para rolamento, pintura eletrostática à pó de alta resistência 100% Poliéster (conforme ABNT - NBR 10443/2008 e NBR 11003/1990), tampões em aço SAE 1020 para proteção, rolamentos de esferas blindados 2RS, plaquetas em alumínio com especificação dos músculos trabalhados. Individual: Altura: 0,84m Compr.: 1,10m Largura: 0,60m Peso: 25,3Kg</p>	

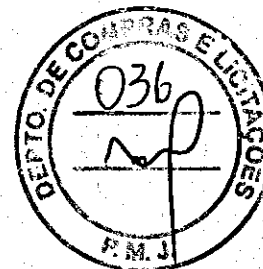
2	 <p><b>ELI</b> Elíptico – Individual Estimula a coordenação motora, aumenta a resistência muscular dos membros inferiores e desenvolve o trabalho aeróbico. Descrição Técnica: Fabricado com tubos de aço SAE 1020 de diâmetro 1", 1 1/2" e 2 1/2" e tubo retangular de 50x30mm, espessura do aço de 2mm, manípulos em Polímero de PVC com proteção UV, pedaleira em Aço Carbono SAE 1020 na cor prata, pintura eletrostática à pó de alta resistência 100% poliéster (conforme ABNT - NBR 10443/2008 e NBR 11003/1990), rolamentos de esferas blindados tipo 2RS, tampões em aço SAE 1020 para proteção, plaquetas em alumínio com especificação dos músculos trabalhados, porcas tipo PARLOCK auto-travante e parafusos zincados (antioxidantes). Individual: Altura: 1,40m Compr.: 0,65m Largura: 0,90m Peso: 27,5Kg</p>	R\$ 1.343,24	R\$ 2.686,48
1	 <p><b>EPD</b> Exercitador de Pernas – Duplo Fortalece a musculatura dos membros inferiores e coxas. Descrição Técnica: Fabricado com tubos de aço SAE 1020 de diâmetro 1", 2" e 4", espessura do aço de 2mm, Banco anatômico estampado em aço SAE 1020 isento de estofamento, rolamentos de esferas blindados tipo 2RS, apoio para os pés em Polímero de PVC com proteção UV, pintura eletrostática à pó de alta resistência 100% Poliéster (conforme ABNT - NBR 10443/2008 e NBR 11003/1990), tampões em aço SAE 1020 para proteção, plaquetas em alumínio com especificação dos músculos trabalhados, porcas tipo PARLOCK auto-travante e parafusos zincados (antioxidantes). Duplo: Altura: 1,55m Compr.: 2,00m Larg.: 0,50m Peso: 35Kg</p>	R\$ 1.504,17	R\$ 1.504,17

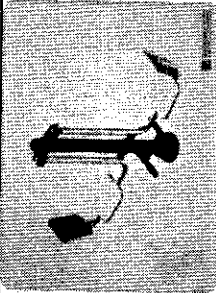



1	EXI	 <p>Extensão Lombar – Individual Alongamento e relaxamento do tronco. Descrição Técnica: Fabricado com tubos de aço SAE 1020 de diâmetro 3/4" 1", 4" e tubo retangular de 50x30mm, espessura do aço de 2mm, pintura eletrostática à pó de alta resistência 100% Poliéster (conforme ABNT - NBR 10443/2008 e NBR 11003/1990), tampões em aço SAE 1020 para proteção, plaquetas em alumínio com especificação dos músculos trabalhados, parafusos e porcas zincados (antioxidantes). Individual: Altura: 1,10m Compr.: 0,75m Largura: 0,75m Peso: 31,3Kg</p>	R\$	1.128,67	R\$	1.128,67
1	GDD	 <p>Giro Diagonal – Duplo Aumenta a mobilidade das articulações dos ombros e cotovelos. Descrição Técnica: Fabricado com tubos de aço SAE 1020 de diâmetro 1", 2" e 3 1/2", espessura do aço de 2mm a 3mm, apoio para as mãos em Esferas de Baquelite, pintura eletrostática à pó de alta resistência 100% poliéster (conforme ABNT - NBR 10443/2008 e NBR 11003/1990), tampões em aço SAE 1020 para proteção, rolamentos de esferas blindados tipo 2RS com lubrificação permanente, plaquetas em alumínio com especificação dos músculos trabalhados, porcas tipo PARLOCK auto-travante e parafusos zincados (antioxidantes). Duplo: Altura: 1,50m Compr.: 1,15m Largura: 1,15m Peso: 26Kg</p>	R\$	1.182,31	R\$	1.182,31

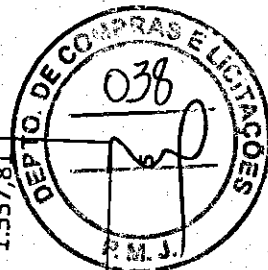

Um novo conceito em qualidade de vida

R\$ 914,10 R\$ 914,10



1	PLL	<p>Paralelas – Dupla</p> <p>Auxílio à flexões de braços vertical fortalecendo principalmente o tríceps.</p> <p>Descrição Técnica:</p> <p>Fabricado com tubos de aço SAE 1020 de diâmetro 1", 3 1/2" e 4", espessura do aço de 2mm a 3mm, pintura eletrostática à pó de alta resistência 100% poliéster (conforme ABNT - NBR 10443/2008 e NBR 11003/1990), tampões em aço SAE 1020 para proteção, plaquetas em alumínio com especificação dos músculos trabalhados, parafusos e porcas (zincados) antioxidantes.</p> <p>Altura: 1,25m Compr.: 1,40m Largura: 0,80m Peso: 24,1Kg</p> 	R\$	914,10
1	PLG	<p>Placa Orientativa 2x1 adesivada frente e verso</p> <p>Estrutura de apoio fabricado com tubos de aço SAE 1020 de diâmetro 2", 1 1/4", espessura do aço de 2mm a 3mm, pintura eletrostática à pó de alta resistência 100% poliéster (conforme ABNT - NBR 10443/2008 e NBR 11003/1990), tampões em aço SAE 1020 para proteção. Bordas arredondadas, parafusos e porcas (zincados) antioxidantes.</p> <p>Orientações visuais produzidas com Adesivo Alta Performance, impressão em alta resolução fotográfica com 1440dpi e equipamento Roland VP 540, material especial para suportar as condições climáticas. Com o logotipo/brasão do local, são produzidas de acordo com as cores escolhidas pelo cliente.</p> <p>Contém informações de ambos os lados, sendo:</p> <p>Lado 1: Exercícios para alongamento sugeridos para antes e depois da utilização dos equipamentos;</p> <p>Lado 2: Modo de utilização dos equipamentos escolhidos pelo cliente.</p> <p>Altura: 2,90m Compr.: 2,40m Largura: 0,30m Peso: 38Kg</p> 	R\$	1.478,67
1	RI	<p>Remador – Individual</p> <p>Trabalha a musculatura das costas e posterior de ombro.</p> <p>Descrição Técnica:</p> <p>Fabricado com tubos de aço SAE 1020 de diâmetro 1", 1 1/4", 2" e tubo retangular 50x30mm, espessura</p>	R\$	1.557,81

Tryanon Indústria e Comércio de Equipamentos e Materiais Esportivos Eireli – EPP  
CNPJ: 02.932.891/0001-40 Insc. Estadual: 353.092.729.118

Rua Ametista, 69 – Recreio Campeste Joia – Indaiatuba/SP - Tel. (19) 3016-4553 - CEP: 13347-160 - E-mail: comercial@tryanon.ind.br

do aço de 2mm a 3mm, manípulos e apoio para os pés em Polímero de PVC com proteção UV, banco anatômico estampado em chapa de aço SAE 1020 isento de estofamento, pintura eletrostática à pó de alta resistência 100% poliéster (conforme ABNT - NBR 10443/2008 e NBR 11003/1990), tampões em aço SAE 1020 para proteção, rolamentos de esferas blindados tipo 2RS com lubrificação permanente, plaquetas em alumínio com especificação dos músculos trabalhados, porcas tipo PARLOCK auto-travante e parafusos zincados (antioxidantes).  
Individual: Altura: 0,90m Compr.: 0,85m Largura: 1,10m Peso: 22Kg



1 SCD

Simulador de Cavalgada – Duplo

Trabalha os músculos superiores, inferiores e aumenta a capacidade cardiorrespiratória.

Descrição Técnica:

Fabricado com tubos de aço SAE 1020 de diâmetro 1", 1 ¼", 2" e tubo retangular 50x30mm, espessura do aço de 2mm a 3mm, manípulos e apoio para os pés em Polímero de PVC com proteção UV, banco anatômico estampado em chapa de aço SAE 1020 isento de estofamento, pintura eletrostática à pó de alta resistência 100% poliéster (conforme ABNT - NBR 10443/2008 e NBR 11003/1990), tampões em aço SAE 1020 para proteção, rolamentos de esferas blindados tipo 2RS com lubrificação permanente, plaquetas em alumínio com especificação dos músculos trabalhados, porcas tipo PARLOCK auto-travante e parafusos zincados (antioxidantes).  
Duplo: Altura: 1,20m Compr.: 1,50m Largura: 1,00m Peso: 45,8Kg



2 SPI

Simulador de Percurso – Individual

Aumenta a mobilidade dos membros inferiores e melhora a capacidade cardiorrespiratória.

Descrição Técnica:

Fabricado com tubos de aço SAE 1020 de diâmetro 2", 1 ¼", espessura do aço de 2mm a 3mm, pedaleira em Aço Carbono SAE 1020 na cor prata, pintura eletrostática à pó de alta resistência 100% poliéster (conforme ABNT - NBR 10443/2008 e NBR 11003/1990), tampões em aço SAE 1020 para proteção, rolamentos de esferas blindado tipo 2RS com lubrificação permanente, plaquetas em

R\$ 2.523,37 R\$ 2.523,37

R\$ 1.235,95 R\$ 2.471,91

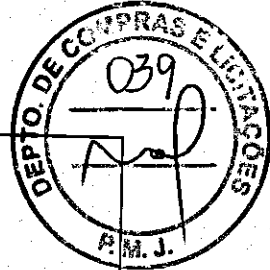



alumínio com especificação dos músculos trabalhados, porcas tipo PARLOCK auto-travante e parafusos zincados (antioxidantes).  
Individual: Altura: 1,22m Compr.: 0,95m Largura: 0,81m Peso: 33Kg

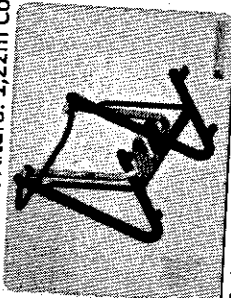

1 TWD

Twist - Duplo

Trabalha os músculos do quadril e cintura, possibilitando a melhoria da articulação do tronco.  
Descrição Técnica:  
Fabricado com tubos de aço SAE 1020 de diâmetro 1" e 4", espessura do aço de 2mm a 3mm, pintura eletrostática à pó de alta resistência 100% poliéster (conforme ABNT - NBR 10443/2008 e NBR 11003/1990), tampões em aço SAE 1020 para proteção, rolamentos de esferas blindados tipo 2RS com lubrificação permanente e rolamento cônico lubrificado de fábrica, plaquetas em alumínio com especificação dos músculos trabalhados, porcas tipo PARLOCK auto-travante e parafusos zincados (antioxidantes).

Duplo: Altura: 1,25m Compr.: 1,50m Largura: 0,60m Peso: 28Kg

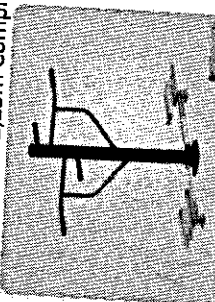

4 BSE

Banco para 03 pessoas sem encosto



Descrição Técnica:

Fabricado com tubos SAE 1020 diâmetro de 2", 1 1/4" e tubo quadrado 20x40mm, espessura do aço de 2mm, pintura eletrostática à pó de alta resistência 100% Poliéster (conforme ABNT - NBR 10443/2008 e NBR 11003/1990), tampões em aço SAE 1020 para proteção, plaquetas em alumínio com identificação do fabricante.  
Altura: 0,49m Compr.: 1,56m Largura: 0,60m Peso: 22Kg

R\$ 1.144,56 R\$ 1.144,56 R\$ 1.144,56

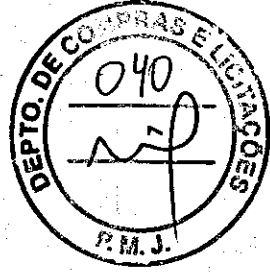
R\$ 534,03 R\$ 2.136,13

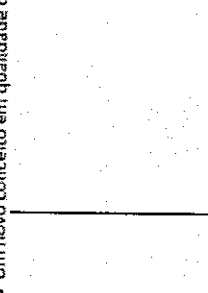

	<p><b>1</b></p> <p><b>BLT4</b></p> <p><b>Bicicletário - 04 lugares</b>  <b>Descrição Técnica:</b>          Fabricado com barras de aço SAE 1020 diâmetro de 3/8", e tubo quadrado de 20x40mm. Pintura eletrostática à pó de alta resistência 100% Poliéster (conforme ABNT - NBR 10443/2008 e NBR 11003/1990), plaquetas em alumínio com identificação do fabricante, porcas tipo PARLOCK auto-travante e parafusos zincados (antioxidantes).          Altura: 0,28m Compr.: 1,50m Largura: 0,55m Peso: 9,0Kg</p>	<p>R\$</p> <p>406,92</p> <p>R\$</p> <p>406,92</p>
	<p><b>4</b></p> <p><b>LI</b></p> <p><b>Lixeira - Individual (Capacidade 60 lts)</b>  <b>Descrição Técnica:</b>          Fabricado com tubos SAE 1020 diâmetro de 2", 1 1/4", espessura do aço de 2mm, barra de aço SAE 1020 retangular 1" x 1/8" e chapa de aço SAE 1020 perfurada com espessura de 1mm, pintura eletrostática à pó de alta resistência 100% Poliéster (conforme ABNT - NBR 10443/2008 e NBR 11003/1990), tampões em aço SAE 1020 para proteção, plaquetas em alumínio com identificação do fabricante.          Altura: 1,45m Compr.: 0,52m Largura: 0,40m Peso: 10Kg - Cesto: Ø 394mm x 500mm</p>	<p>R\$</p> <p>441,22</p> <p>R\$</p> <p>1.764,89</p>
<p><b>Total: R\$ 29.786,92</b></p>		<p>R\$</p>

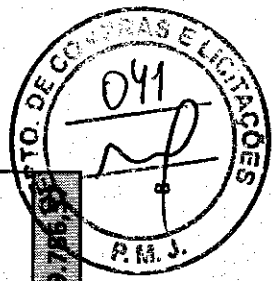

**COMPROVAMOS NOSSA QUALIDADE:**

1 - Comprovação de resultados de ensaios por laudos técnicos emitidos por laboratórios de instituições de terceira parte, associados à ABPTI – Associação Brasileira de Pesquisa Tecnológica, conforme exigências mínimas abaixo:

- a) Fabricação em aço carbono, designação copant 1005 a 1020, conforme a NBR NM 87/Out 2000.
- b) Tratamento anticorrosivo, tipo camada de fosfatização (banho em fosfato de zinco ou fosfato de ferro).
- c) Revestimento de tinta 100% (cem por cento) epoxi a pó, curada à aproximadamente 200°C, espessura da camada de tinta de, no mínimo, 60 micrometros de acordo com a NBR 10443/2008.
- d) Aderência da camada de tinta com resistência mínima "Y0" "X0", quando ensaiado de acordo com a NBR 11003/Abr 1990.
- e) Resistência a corrosão por exposição à névoa salina (Salt Spray) de, no mínimo, 800 horas, sem presença de empolamento ou ferrugem, quando ensaiado de acordo com a NBR 8094/83.

2 - Laudo Técnico de Ergonomia e Biomecânica dos equipamentos, certificado por profissional de Educação Física e/ou Fisioterapia devidamente credenciado em órgão regularizador competente (CREF/CREFITO), devidamente identificado com papel timbrado da empresa fabricante.

3 - Laudo Técnico de Ergonomia e Biomecânica dos equipamentos, certificado por profissional de Engenharia devidamente credenciado em órgão regularizador competente (CREA), devidamente identificado com papel timbrado da empresa fabricante.

4 - Prova de Registro da Pessoa Jurídica no CREA – Conselho Regional de Engenharia e Agronomia do fabricante dos equipamentos, constando o nome do Responsável Técnico de nível superior, na forma da lei.

5 - Certificado(s) de Capacidade Técnica, fornecidos por pessoas jurídicas de direito público ou privado, que comprovem a aptidão da fabricante para desempenho de atividade pertinente.

**Outras informações:**

- Prazo de Entrega: Até 35 dias após confirmação/assinatura do pedido – a confirmar de acordo com a data de fechamento do pedido. (Exceto em orçamentos e promoções com prazos de entrega pré-estipulados e/ou volumes diferenciados de compra – A combinar no caso de locais muito distantes ou que dependem de outro meio de locomoção independente de nosso controle, como balsas, por exemplo);
- Modo de Pagamento: A Combinar;
- Frete: Incluso - (caso o transporte, por opção do destinatário, não for o fornecido pela Tryanon, a responsabilidade de contratação da Transportadora e demais procedimentos será totalmente do destinatário - Todos os produtos fornecidos pela Tryanon são embalados, para o transporte, em plástico bolha e não deverão ser empilhados. Caso seja de exigência do transportador outro tipo de embalagem, esta deverá ser providenciada pelo destinatário) – As entregas realizadas na cidade de São Paulo/SP e Região onde o acesso ao local deverá ser via as Áreas de Restrição de Caminhões, estas ocorrerão entre 22hrs e 04hrs;
- Validade da Proposta: 60 dias (Exceto em orçamentos e promoções com validade da proposta pré-estipulada);
- Impostos: Incluso para vendas dentro do Estado de São Paulo (Fora do Estado de São Paulo, devido às particularidades de cada Estado, é de responsabilidade do destinatário/cliente arcar financeiramente com quaisquer tributos exigidos pelo seu Estado, principalmente em relação ao ICMS quanto às diferenças de alíquotas, substituições tributárias, antecipações de impostos, entre outros. Se o destinatário/cliente for Isento de Inscrição Estadual ou pessoa física e este tributo for cobrado pelo órgão competente para a Tryanon Equipamentos, esta aguardará ser reembalsada deste tributo pelo destinatário/cliente para efetuar a entrega.);
- Marca: Tryanon – CNPJ: 02.932.891/0001-40
- Todos os brinquedos para playground fabricados pela Tryanon estão de acordo com a norma ABNT 16071/2012, atendendo todos os requisitos.

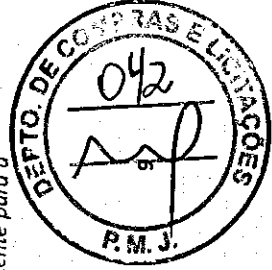



- Equipamento entregue montado, com exceção de alguns poucos modelos que não podem ser transportados desmontados devido as dimensões dos mesmos;
- Instalação por conta do cliente;
- Acompanha cadeirinha de sustentação, parabolts, manual de instalação e montagem, termos de garantia, projeto civil em planta baixa e certificado da pintura - teste salt-spray (quando solicitado);
- **Garantia de 24 (vinte e quatro) meses contra defeitos de fabricação;**
- Garantia da pintura de 12 (doze) meses (em caso de maresia a garantia da pintura será de 06 (seis) meses, exceto se contratado o tratamento adequado - custo adicional);
- Os Equipamentos para Academia ao Ar Livre são permitidos para usuários maiores de 12 anos;
- Tryanon Indústria e Comércio de Equipamentos e Materiais Esportivos Eirell EPP, recomenda a obtenção da Placa Orientativa e um instrutor in loco.
- As imagens contidas neste orçamento são de caráter meramente ilustrativo. Reservamo-nos o direito de efetuar alterações técnicas e/ou de design sem aviso prévio, mantendo a qualidade e funcionalidade do produto.

Estes valores e condições são válidos exclusivamente para este orçamento completo.  
Para qualquer alteração outro orçamento deverá ser solicitado.

Indaiatuba, 23 de março de 2017.

**02.932.891/0001-40**  
**TRYANON IND. E COM. DE EQUIPAMENTOS**  
**E MATERIAIS ESPORTIVOS EIRELL - EPP**

Rua: Ametista, 69 -

Rec. Campestre Joia - CEP: 13.347-160

**INDAIATUBA - SP**

Gisele Caletto

Gerente de Vendas - Depto. Comercial / Marketing  
(19) 3016-4553 - Cel: (19) 7819-8590 - ID: 42\*11784

✉ [comercial@tryanon.ind.br](mailto:comercial@tryanon.ind.br)

[tryanon.equipamentos](http://tryanon.equipamentos.com.br)

Acesse nosso site: [www.tryanon.ind.br](http://www.tryanon.ind.br)

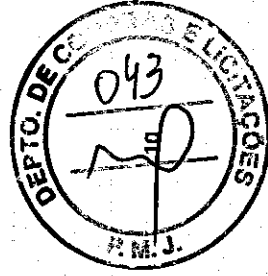

Tryanon Indústria e Comércio de Equipamentos e Materiais Esportivos Eirell - EPP  
CNPJ: 02.932.891/0001-40 Insc. Estadual: 353.092.729.118

Rua Ametista, 69 - Recreio Campestre Joia - Indaiatuba/SP - Tel: (19) 3016-4553 - CEP: 13347-160 - E-mail: [comercial@tryanon.ind.br](mailto:comercial@tryanon.ind.br)

# PAULO S. TREVIZAN & TREVIZAN LTDA

CNPJ 15.533.849/0001-06 / IE 90595592-62  
 Rua Joaquim de Castro Lopes, 290, Jd. Industrial 87.045-380  
 Maringá - Paraná  
 (44) 3222 4620

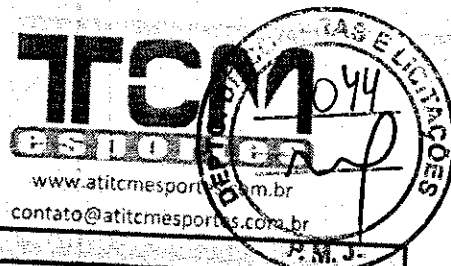

## ORÇAMENTO

Nome/Empresa: Prefeitura Municipal de Jaguaraíva  
 AC: Julianna Mendes - SMIH-Secretaria Municipal de Infraestrutura e Habitação  
 Endereço:  
 Cidade: Jaguaraíva  
 Telefone: (43) 3535.9461

UF: PR  
 E-mail: jullannapedrosomendes@hotmail.com

Nº DO PEDIDO

VENDEDOR

Rodrigo Lima

Item	Qtd	Un.	Equipamento	Modelo	Marca	R\$ Unidade	R\$ c/ desconto	Total com Desc
1	1	PC	Abdominal Duplo	ATI	TCM	R\$ 2.249,00	R\$ 2.024,10	R\$ 2.024,10
2	1	PC	Barra Alta Giratória Tripla	ATI	TCM	R\$ 1.531,00	R\$ 1.377,90	R\$ 1.377,90
3	1	PC	Barra Fixa ou Barra de Elevação	ATI	TCM	R\$ 1.727,00	R\$ 1.554,30	R\$ 1.554,30
4	2	PC	Bicicleta Individual	ATI	TCM	R\$ 1.389,00	R\$ 1.250,10	R\$ 2.500,20
5	2	PC	Eliptico Mecânico	ATI	TCM	R\$ 1.624,00	R\$ 1.461,60	R\$ 2.923,20
6	1	PC	Leg Press Duplo (exercitador de pernas duplo ou pressã	ATI	TCM	R\$ 1.997,00	R\$ 1.797,30	R\$ 1.797,30
7	1	PC	Extensão lombar	ATI	TCM	R\$ 2.139,00	R\$ 1.925,10	R\$ 1.925,10
8	1	PC	Elevação de ombro duplo (giro, puxador ou rotação diag	ATI	TCM	R\$ 1.559,00	R\$ 1.403,10	R\$ 1.403,10
9	1	PC	Paralela Dupla (Roda Dupla ou Rotação Vertical)	ATI	TCM	R\$ 1.650,00	R\$ 1.485,00	R\$ 1.485,00
10	1	PC	Placas de Alongamento	ATI	TCM	R\$ 978,00	R\$ 880,20	R\$ 880,20
11	1	PC	Placas de Exercícios e Musculos	ATI	TCM	R\$ 978,00	R\$ 880,20	R\$ 880,20
12	1	PC	Remador ou Simulador de Remo	ATI	TCM	R\$ 1.700,00	R\$ 1.530,00	R\$ 1.530,00
13	1	PC	Simulador de Caminhada Duplo	ATI	TCM	R\$ 2.784,00	R\$ 2.505,60	R\$ 2.505,60
14	2	PC	Simuador de Percurso Individual (2 Um)	ATI	TCM	R\$ 1.461,00	R\$ 1.314,90	R\$ 2.629,80
15	1	PC	Twist Lateral Duplo ou Surf Duplo Conjugado	ATI	TCM	R\$ 1.740,00	R\$ 1.566,00	R\$ 1.566,00
16	1	PC	Bicicletário - p 5 bicicletas	ATI	TCM	R\$ 560,00	R\$ 504,00	R\$ 504,00
17	4	PC	Banco sem encosto	ATI	TCM	R\$ 440,00	R\$ 396,00	R\$ 1.584,00
18	4	PC	Lixeiras	ATI	TCM	R\$ 393,00	R\$ 353,70	R\$ 1.414,80
19						R\$ -	R\$ -	R\$ -
20						R\$ -	R\$ -	R\$ -
21						R\$ -	R\$ -	R\$ -
22						R\$ -	R\$ -	R\$ -
23						R\$ -	R\$ -	R\$ -
24						R\$ -	R\$ -	R\$ -
25						R\$ -	R\$ -	R\$ -
26						R\$ -	R\$ -	R\$ -
27						R\$ -	R\$ -	R\$ -
28						R\$ -	R\$ -	R\$ -
29						R\$ -	R\$ -	R\$ -
30						R\$ -	R\$ -	R\$ -
31						R\$ -	R\$ -	R\$ -
32						R\$ -	R\$ -	R\$ -
33						R\$ -	R\$ -	R\$ -
34						R\$ -	R\$ -	R\$ -
35						R\$ -	R\$ -	R\$ -
36						R\$ -	R\$ -	R\$ -
37						R\$ -	R\$ -	R\$ -
38						R\$ -	R\$ -	R\$ -
39						R\$ -	R\$ -	R\$ -
40						R\$ -	R\$ -	R\$ -

15.533.849/0001-06

I.E. 90595592-6

PAULO S. TREVIZAN & TREVIZAN LTDA. - ME

AV. PION. ANTONIO FERNANDES MACIEL, 94

GLEBA RIBEIRÃO FINGUIM

CEP 87053-018 - MARINGÁ - PR

FONE (44) 3222-4620

Tipo de frete		Cor dos equipamentos		Total equipamentos	
x	FOB (Cliente)	Corpo	A definir	R\$	33.872,00
	CIF (Fornecedor)	Partes móveis	A definir	Desconto %	10
				R\$	3.387,20
Tipo de transporte		Estofamento		Frete - Km	
x	Frete particular	Carenagem	A definir	Desconto em %	R\$
	Transportadora	Acessórios	A definir	Serviços Instalação/Montagem	
				R\$ -	
Prazo de entrega				Total final	
30		Dias a partir do fechamento do pedido (prazo para despacho dos equipamentos).		R\$ 30.484,80	
Montagem		A definir		Verificar possíveis custos caso haja necessidade e esta seja solicitada ao fabricante.	
Instalação		A definir		Verificar possíveis custos caso haja necessidade e esta seja solicitada ao fabricante.	
Forma de pagamento		1 + 2		Entrada no fechamento e demais parcelas para 30 e 60 dias após a entrega.	
Validade deste orçamento		30		Dias.	

Maringá, 28 março, 2017

*Paulo S. Trevizan*  
 Paulo S. Trevizan & Trevizan Ltda. ME

Fornecemos: Orientação técnica, manual de instalação dos aparelhos e garantia de 1 (um) ano a partir da data de entrega

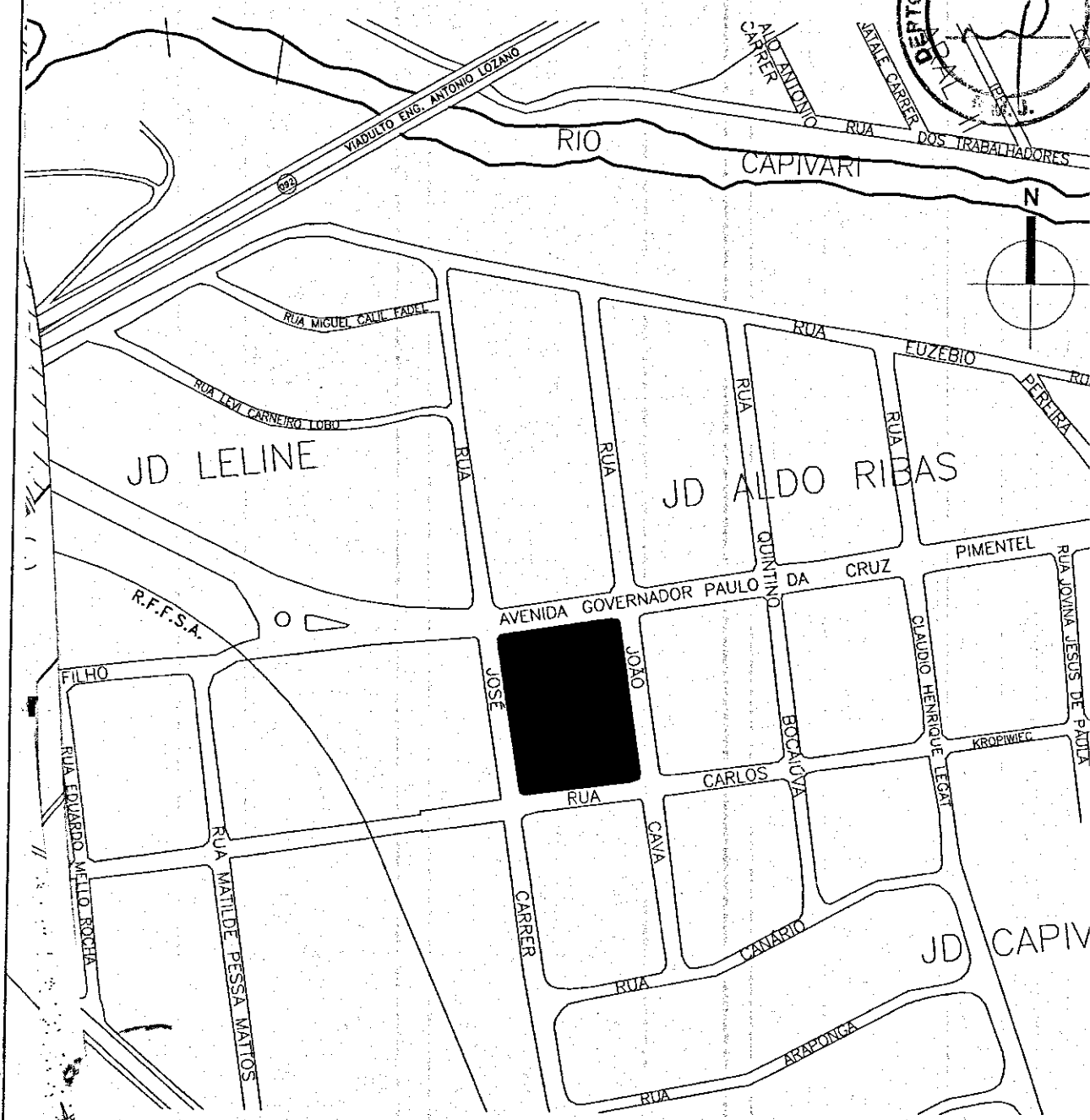
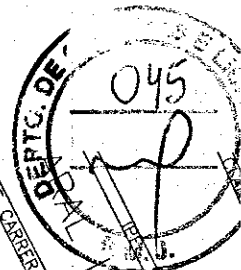

ITA | SITUAÇÃO  
1/500

A:

# LAYOUT IMPLANTAÇÃO ACADEMIA 3ª IDADE



## Prefeitura Municipal de Jaguariáiva

Praça Izabel Branco 142 - Cidade Alta - Fone (43) 3535-9400 - Fax (43) 3535-9400  
Jaguariáiva - PR - CEP: 84.200-000 - CNPJ 76.910.900/0001-38

Secretaria Municipal de Infraestrutura e Habitação

2017-2020  
SÉ SLOBODA  
FEITO MUNICIPAL

TÍTULO:	<b>LAYOUT DE IMPLANTAÇÃO</b>		
RESPONSÁVEL TÉCNICO:		DESENHO:	Julianna Mendes
	Arc. Julianna Mendes	DATA:	PRANCHA: 01/01 ESCALA:

**CAIXA****Comprovante de pagamento de GPS**

Via Internet Banking CAIXA

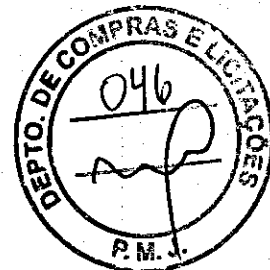

<b>Nome:</b>	MRG ENGENHARIA E CORPORACAO LTDA
<b>Conta de débito:</b>	3068 / 003 / 00001852-3
<b>Representação numérica do código de barras:</b>	
858200000058 809402702101 014574730001 010020170472	
<b>Convênio:</b>	INSTITUTO NACIONAL D
<b>Valor:</b>	580,94
<b>Identificação da operação:</b>	GPS MAR RAFA
<b>Data de débito:</b>	12/05/2017
<b>Data/hora da operação:</b>	12/05/2017 15:34:29
<b>Código da operação:</b>	00205089
<b>Chave de segurança:</b>	VG TACWPC2ESPK0ZC

SAC CAIXA: 0800 726 0101  
Pessoas com deficiência auditiva: 0800 726 2492  
Ouvidoria: 0800 725 7474  
Help Desk CAIXA: 0800 726 0104

IMPRIMIR VOLTAR

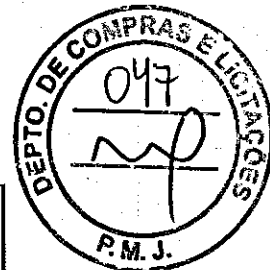
**CAIXA**  
CAIXA ECONÔMICA FEDERAL**Certificado de Regularidade do FGTS - CRF**

**Inscrição:** 14574730/0001-00  
**Razão Social:** MRG ENGENHARIA E CORPORACAO LTDA ME  
**Nome Fantasia:** WHITE ENGENHARIA E SUSTENTABILIDADE  
**Endereço:** R JOAO WYCLIF 111 SALA 1504 / GLEBA PALHANO /  
LONDRINA / PR / 86050-450

A Caixa Econômica Federal, no uso da atribuição que lhe confere o Art. 7, da Lei 8.036, de 11 de maio de 1990, certifica que, nesta data, a empresa acima identificada encontra-se em situação regular perante o Fundo de Garantia do Tempo de Serviço - FGTS.

O presente Certificado não servirá de prova contra cobrança de quaisquer débitos referentes a contribuições e/ou encargos devidos, decorrentes das obrigações com o FGTS.

**Validade:** 03/05/2017 a 01/06/2017

**Certificação Número:** 2017050303402892836720

Informação obtida em 05/05/2017, às 11:12:40.

A utilização deste Certificado para os fins previstos em Lei está condicionada à verificação de autenticidade no site da Caixa:  
**[www.caixa.gov.br](http://www.caixa.gov.br)**



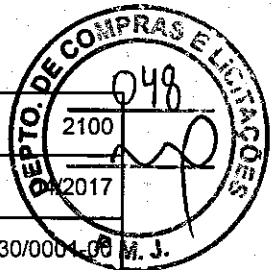

 MINISTÉRIO DA PREVIDÊNCIA E ASSISTÊNCIA SOCIAL - MPAS INSTITUTO NACIONAL DO SEGURO SOCIAL - INSS  <b>GUIA DA PREVIDENCIA SOCIAL - GPS</b>	3-CÓDIGO DE PAGAMENTO	2100
	4-COMPETÊNCIA	04/2017
	5-IDENTIFICADOR	14.574.730/0001-00 M. J.
1-NOME OU RAZÃO SOCIAL / FONE / ENDEREÇO MRG ENGENHARIA E CORPORACAO LTDA - ME Rua ESPIRITO SANTO, 1601 SALA 10 - CENTRO 86010510 LONDRINA - PR 4330203312		6-VALOR DO INSS 580,94
2-VENCIMENTO (Uso exclusivo do INSS) 19/05/2017		7- 8-
ATENÇÃO: É vedada a utilização da GPS para recolhimento de receita de valor inferior ao estipulado em Resolução publicada pelo INSS. A receita que resultar valor inferior deverá ser adicionada à contribuição ou importância correspondente nos meses subsequentes, até que o total seja igual ou superior ao valor mínimo fixado.		9-VALOR DE OUTRAS ENTIDADES 0,00
		10-ATM/MULTA E JUROS 0,00
		11-TOTAL 580,94
12-AUTENTICAÇÃO BANCÁRIA		

85820000005-8 80940270210-1 01457473000-1 01002017047-2



Corte aqui.

 MINISTÉRIO DA PREVIDÊNCIA E ASSISTÊNCIA SOCIAL - MPAS INSTITUTO NACIONAL DO SEGURO SOCIAL - INSS  <b>GUIA DA PREVIDENCIA SOCIAL - GPS</b>	3-CÓDIGO DE PAGAMENTO	2100
	4-COMPETÊNCIA	04/2017
	5-IDENTIFICADOR	14.574.730/0001-00
1-NOME OU RAZÃO SOCIAL / FONE / ENDEREÇO MRG ENGENHARIA E CORPORACAO LTDA - ME Rua ESPIRITO SANTO, 1601 SALA 10 - CENTRO 86010510 LONDRINA - PR 4330203312		6-VALOR DO INSS 580,94
2-VENCIMENTO (Uso exclusivo do INSS) 19/05/2017		7- 8-
ATENÇÃO: É vedada a utilização da GPS para recolhimento de receita de valor inferior ao estipulado em Resolução publicada pelo INSS. A receita que resultar valor inferior deverá ser adicionada à contribuição ou importância correspondente nos meses subsequentes, até que o total seja igual ou superior ao valor mínimo fixado.		9-VALOR DE OUTRAS ENTIDADES 0,00
		10-ATM/MULTA E JUROS 0,00
		11-TOTAL 580,94
12-AUTENTICAÇÃO BANCÁRIA		

85820000005-8 80940270210-1 01457473000-1 01002017047-2



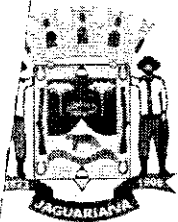

# Prefeitura Municipal de Jaguariáiva

Centro Administrativo Prefeito Otélio Renato Baroni

Praça Isabel Branco, 142 - Cidade Alta - Cx.Postal. II - Fone: (43) 3535 - 9400 - Fax: (43) 3535 - 9422  
Jaguariáiva - PR - CEP: 84200-000 - CNPJ: 76.910.900/0001-38 - compras@jaguariaiva.pr.gov.br

DEPARTAMENTO DE COMPRAS E LICITAÇÕES

DE: DEPTO. DE COMPRAS E LICITAÇÕES  
PARA: SECRETARIA DE PLANEJAMENTO

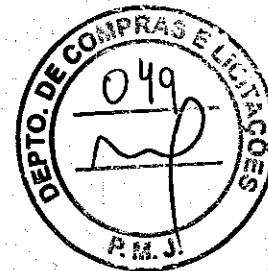

Jaguariáiva, 12 de maio de 2017.

Senhora Secretaria.

Venho através desta, solicitar emissão de bloqueio ou indicação de conta no valor de R\$ 30.785,12 (Trinta mil setecentos e oitenta e cinco reais e doze centavos) referente a aquisição de equipamentos para implantação de uma Academia da Terceira Idade..

Atenciosamente.

Élio Zub Junior  
Departamento de Compras e Licitação

Ilma. Senhora  
MD. **Nara Gisele Bueno**  
Secretaria Municipal de Planejamento  
Nesta.



DEPARTAMENTO DE COMPRAS E LICITAÇÕES

COMPRAS - (43) 3535 - 9400  
ramais 9452/9453/9454/9455/9457/9458



# Prefeitura Municipal de Jaguariava

Centro Administrativo Prefeito Otélio Renato Baroni  
Praça Isabel Branco, 142 - Cidade Alta - Cx. Postal. II - Fone (43) 3535 - 9400 - Fax (43) 3535 - 9377  
Jaguariava - PR - CEP: 84200-000 - CNPJ: 76.910.900/0001-38 - ind@jaguariava.pr.gov.br

SECRETARIA DE ADMINISTRAÇÃO E RECURSOS HUMANOS

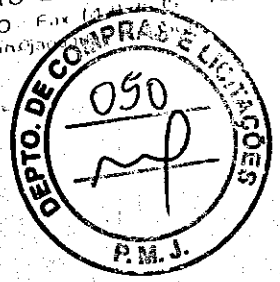

## FOLHA DE INFORMAÇÃO

Lined area for information entry.



# Prefeitura Municipal de Jaguaraiava

Centro Administrativo Prefeito Otélio Renato Baroni  
Praça Isabel Branco, nº 142 - Cidade Alta - Cx. Postal II - Jaguaraiava - PR - CEP: 84200-000  
Fone: (43) 3535-9400 - Fax: 3535-2130 - CNPJ: 76.910.900-0001-38 - planejamento@jaguaraiava.pr.gov.br

SECRETARIA DE PLANEJAMENTO

## FOLHA DE INFORMAÇÃO



### Departamento de Compras

Indicamos a seguinte dotação para abertura de processo licitatório referente  
Aquisição de equipamentos para implantação ATI

44.90.52.00.00.00(782), proj/ativ 1.013 - Equipamento e Mat. Permanente no  
valor de R\$ 30.785,12 .

Att 24/05/2017

  
**Nara Giselle Bueno**

Secretária Municipal de Planejamento



PREFEITURA MUNICIPAL DE JAGUARIAIVA  
GUIA DE REMESSA DE PROCESSOS

Nº GUIA

9139

Página

ÓRGÃO REMETENTE

ÓRGÃO RECEPTOR

SECRETARIA MUN. DE PLANEJAMENTO

SECRETARIA MUN. DE FINANÇAS

Ordem	Processo	Requerente	Tipo de solicitação
1	8499 - 2016	SEC. MUN. DE EDUCAÇÃO, CULTURA E ESPORTE	EMPENHO

Obs.:

Remetida Em

15/07/2016 11:30:09

Ass.

Recebida Em

15/07/2016 11:32

Ass.

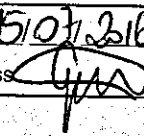

CNPJ: 76.910.900/0001-38  
PRAÇA IZABEL BRANCO Nº 142  
C.E.P.: 84200-000 - Jaguariaiva - PR

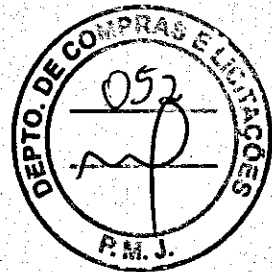

**SOLICITAÇÃO DE ABERTURA DE LICITAÇÃO**

Excelentíssimo(a) PREFEITO MUNICIPAL

No uso das atribuições de meu cargo, venho respeitosamente requerer que Vossa Excelência autorize a abertura de procedimento licitatório conforme especificações relacionadas abaixo. A existência de recursos orçamentários foi confirmada pelo parecer contábil expedido pelo setor de contabilidade, estando tudo de acordo com a legislação em vigor.

**OBJETO DA LICITAÇÃO:** Aquisição de equipamentos para uma implantação de uma academia da Terceira Idade conforme as necessidades da Secretaria Municipal de Infraestrutura.

Processo Adm. nº: 117/2017 Modalidade: PREGÃO ELETRÔNICO  
Forma de Julgamento: Menor Preço  
Forma Pgto. / Reajuste:  
Prazo Entrega/Exec.: 10 dias  
Local de Entrega: Prefeitura Municipal -  
Urgência:  
Vigência: 12 meses  
Observações:  
Convidados:

**DOTAÇÕES QUE SERÃO UTILIZADAS:**

**1-PREFEITURA MUNICIPAL DE JAGUARIAIVA**

Despesa	Código da Dotação	Descrição da Dotação	Compl. do Elemento	Valor Previsto
290	10.04.2.063.4.4.90.52.00.00.00.00	Manutenção dos Serviços Administrativos do Depto d	4.4.90.52.34.00.00.00	30.785,12
Fonte de Recurso : 1000 - Recursos Ordinários (Livres) - Arrecadação na Admi				
<b>Total previsto:</b>				<b>30.785,12</b>

**ITENS:**

Item	Quantidade	Unid.	Descrição	Preço Unit. Máximo	Total Previsto
1	1,000	UNI	ABDOMINAL DUPLO;		
2	1,000	UNI	BARRA ALTA GIRATÓRIA TRIPLA;	2.024,1000	2.024,10
3	1,000	UNI	BARRA FIXA;	1.332,0000	1.332,00
4	1,000	UNI	PUXADOR DE COSTAS COM PEITORAL (PEITORAL C/ PUXADOR)	1.554,3000	1.554,30
5	2,000	UNI	BICICLETA INDIVIDUAL	2.286,5000	2.286,50
6	2,000	UNI	ELÍPTICO MECANICO;	1.310,0000	2.620,00
7	1,000	UNI	LEG PRESS DUPLO;	1.461,6000	2.923,20
	1,000	UNI	EXTENSÃO LOMBAR;	1.693,9000	1.693,90
9	1,000	UNI	GIRO DIAGONAL - DUPLO ( ROTAÇÃO DIAGONAL)	1.200,0000	1.200,00
10	1,000	UNI	PARALELA DUPLA;	1.244,0000	1.244,00
11	1,000	UNI	PLACA ORIENTATIVA	936,0000	936,00
12	1,000	UNI	REMADOR INDIVIDUAL (SIMULADOR DE REMO)	903,1000	903,10
13	1,000	UNI	SIMULADOR DE CAVALGADA - DUPLO	1.530,0000	1.530,00
14	2,000	UNI	SIMULADOR DE PERCURSO INDIVIDUAL (SIMULADOR CAMINHAD.)	2.518,9000	2.518,90
15	1,000	UNI	TWIST LATERAL DUPLO (SURF DUPLO)	1.241,8500	2.483,70
16	4,000	UNI	BANCOS SEM ENCOSTO	1.480,5000	1.480,50
17	1,000	UNI	BIÇICLETÁRIO;	534,0300	2.136,12
18	4,000	UNI	LIXEIRAS;	504,0000	504,00
				353,7000	1.414,80
<b>Total Geral ----&gt;</b>				<b>24.108,4800</b>	<b>30.785,12</b>

Jaguariaiva, 30 de Maio de 2017.

Maurício Rodrigues de Almeida - Diretor de Compras

CNPJ: 76.910.900/0001-38  
PRAÇA IZABEL BRANCO Nº 142  
C.E.P.: 84200-000 - Jaguariaiva - PR

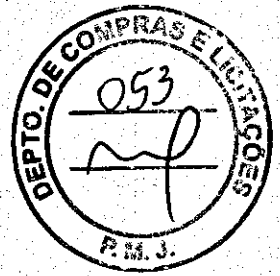

Jaguariaíva, 30 de Maio de 2017.

\_\_\_\_\_  
Mauricio Rodrigues de Almeida - Diretor de Compras

**AUTORIZAÇÃO PARA ABERTURA DE PROCESSO ADMINISTRATIVO DE LICITAÇÃO**

O(a) PREFEITO MUNICIPAL, JOSE SLOBODA, no uso das atribuições que lhe confere a legislação em vigor, especialmente a Lei Nr. 8.666/93 e suas alterações legais, resolve:

01 - Autorizar a abertura do Processo Administrativo de Licitação Nº 117/2017, na modalidade de PREGÃO ELETRÔNICO.

Jaguariaiva, 30 de Maio de 2017.

\_\_\_\_\_  
JOSE SLOBODA  
PREFEITO MUNICIPAL

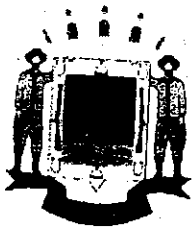

# Prefeitura Municipal de Jaguariaíva

Centro Administrativo Prefeito Otélio Renato Baroni  
Praça Isabel Branco, 142 - Cidade Alta - Cx. Postal. II - Fone: (43) 3535 - 9400 - Fax: (43) 3535 - 9422  
Jaguariaíva - PR - CEP: 84200-000 - CNPJ: 76.910.900/0001-38 - gabinete@jaguariaiva.pr.gov.br

## GABINETE DO PREFEITO DECRETO n.º 034/2017



O Prefeito de Jaguariaíva, Estado do Paraná, Senhor **JOSE SLOBODA**, no uso das atribuições que lhe conferem os artigos 37, inciso II da Constituição Federal, artigo 67, inciso X, XI e XXIV da Lei Orgânica do Município, em conformidade a Lei Municipal n.º 2165/2010 c/c com o artigo 6º da Lei Municipal n.º 2547/2015,

### DECRETA

**Artigo 1º.** NOMEIA, para o cargo em provimento comissionado de **PREGOEIRO**, o Senhor **ÉLIO ZUB JÚNIOR**, portador da Cédula de Identidade R.G. n.º 8.380.707-5 SESP/PR e inscrito no CPF/MF sob n.º 051.607.499-77, residente e domiciliado nesta cidade, à Rua Abílio Russi, 261 - Bairro: Jardim. Matarazzo, percebendo os vencimentos correspondentes ao cargo CC do Anexo I, da Lei Municipal n.º 2165/2010, c/c art. 6º da Lei Municipal n.º 2547/2015.

**Artigo 2º.** O presente Decreto entra em vigor na presente data, revogando as disposições em contrário em específico o Decreto n.º 212/2015 datado de 10 de abril de 2015.

**Artigo 3º.** Publique-se. Registre-se. Anote-se.

Gabinete do Prefeito, 02 de janeiro de 2017.

**JOSE SLOBODA**  
Prefeito

**HISSASHI UMEZU**

Secretário Municipal de Administração e Recursos Humanos

**CARLOS PEREZ GOMEZ**  
Secretário Municipal de Finanças

**TANIA MARISTELA MUNHOZ**  
Procuradora Geral do Município

CONFERE COM ORIGINAL

**Giselle Inaitara Syring**

Chefe de Gabinete  
Dec. n.º 154/16  
Secretaria Municipal de Govern.

**PUBLICADO**  
SEMÁRIO OFICIAL DO MUNICÍPIO  
EM 06/01/17



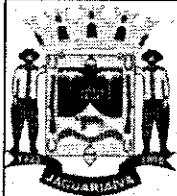

# Prefeitura Municipal de Jaguariaíva

Centro Administrativo Prefeito Otélio Renato Baroni  
Praça Isabel Branco, 142 - Cidade Alta - Cx.Postal. II - Fone: (43) 3535 - 9400 - Fax: (43) 3535 - 9422  
Jaguariaíva - PR - CEP: 84200-000 - CNPJ: 76.910.900/0001-38 - [compras@jaguariaiva.pr.gov.br](mailto:compras@jaguariaiva.pr.gov.br)

DEPARTAMENTO DE COMPRAS E LICITAÇÕES

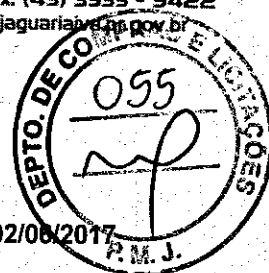

PREGÃO ELETRÔNICO N°66/2017

PROC: 117/2017

EMISSÃO: 02/06/2017

A PREFEITURA MUNICIPAL DE JAGUARIAIVA, mediante o Pregoeiro designado, torna público para conhecimento dos interessados que na data e local abaixo indicados fará realizar licitação na modalidade de PREGÃO ELETRÔNICO do TIPO MENOR PREÇO – LOTE, conforme descrito neste Edital e seus Anexos. O procedimento licitatório obedecerá, integralmente, a Lei Federal nº 10.520/02, a Lei e o Decreto Municipal, respectivamente n.ºs. 34/2017 do dia 02/01/2017, Decreto Municipal n.ºs 319/2011 do dia 01/07/2011 e ainda subsidiariamente, a Lei Federal nº 8.666/93

TIPO: MENOR PREÇO –LOTE

RECEBIMENTO DAS PROPOSTAS: das 08:00 do dia 14/06/2017 até as 10:30 do dia 14/06/2017.

ABERTURA E JULGAMENTO DAS PROPOSTAS: 10:30 até 12:00 horas do dia 14/06/2017.

INÍCIO DA SESSÃO DE DISPUTA DE PREÇOS: 14:00 horas do dia 14/06/2017.

REFERÊNCIA DE TEMPO: horário de Brasília (DF).

LOCAL: [www.bll.org.br](http://www.bll.org.br) "Acesso Identificado"

PREGOEIRO: ELIO ZUB JUNIOR

E-MAIL: [comprasjag@gmail.com](mailto:comprasjag@gmail.com) ou [compras@jaguariaiva.pr.gov.br](mailto:compras@jaguariaiva.pr.gov.br)

TELEFONE/FAX: (0XX43) 3535-9454 FAX (043) 3535-9422

1. OBJETO: Aquisição de equipamentos para uma implantação de uma academia da Terceira Idade conforme as necessidades da Secretaria Municipal de Infraestrutura.

1	Material permanente	<p>ABDOMINAL DUPLO</p> <p>Equipamento desenvolvido para o trabalho em ambientes externos, estrutura principal em tubo redondo de 127mm de diâmetro na chapa 14, estrutura secundária em tubo redondo 1 1/2" na chapa 14 dobrado, base em ferro trefilado para montagem do equipamento, chapas dobradas a frio com matriz, pintura com acabamento siliconado e brilhante, pegadas emborrachadas a quente, pintura eletrostática em poliéster, parafusos 3/4x1" zincado com porca parlock, base superior e inferior com flange de 240mmx3/4 com sete orifícios de fixação, solda tipo mig, possibilidade de duas pessoas usarem o equipamento ao mesmo tempo, apoio dos pés emborrachado, peso 42Kg, 65cm de altura, 136cm de largura e 158cm de comprimento.</p>	Und	1	2024,10	2024,10
---	---------------------	---	-----	---	---------	---------

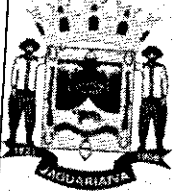

# Prefeitura Municipal de Jaguaraiava



Centro Administrativo Prefeito Otélio Renato Baroni  
Praça Isabel Branco, 142 - Cidade Alta - Cx.Postal. II - Fone: (43) 3535 - 9400 - Fax: (43) 3535 - 9422  
Jaguaraiava - PR - CEP: 84200-000 - CNPJ: 76.910.900/0001-38 - compras@jaguaraiava.pr.gov.br

## DEPARTAMENTO DE COMPRAS E LICITAÇÕES

2	Material permanente	<b>BARRA ALTA GIRATÓRIA TRIPLA;</b> Equipamento para trabalho de ombros, desenvolvido para trabalho em ambientes externos, estrutura principal em tubo redondo de 127mm de diâmetro na chapa 14, estrutura secundária em tubo metalon 100x50 na chapa 14, tubos cortados a laser, base em ferro trefilado para montagem do equipamento, chapas dobradas a frio com matriz, pintura com acabamento siliconado e brilhante, pegadas emborrachadas a quente, pintura em poliéster, parafusos 3/4x1" zincado com porca parlock, base superior e inferior com flange de 240mmx1/4 com sete orifício de fixação, solda tipo mig, plataformas giratórias com rolamento 6203 DDU, retentor de vedação em borracha dupla automotiva, cubos de 2" em aço 1045, dimensões 256cm de altura, 29cm de largura, 140cm de comprimento.	Und	1	1332,00	1332,00
3	Material permanente	<b>BARRA FIXA</b> Aparelho Barra Fixa para trabalho de ombros e peitoral, equipamento desenvolvido para trabalho em ambientes externos, estrutura principal em tubo redondo de 127mm na chapa 14, estrutura secundária em tubo de 1 1/2" na chapa 14, tubos cortados a laser, base em ferro trefilado para montagem do equipamento, chapas dobradas a frio com matriz, pintura com acabamento siliconado e brilhante, pegadas emborrachadas a quente, pintura em poliéster, pegadas emborrachadas, parafuso 3/4x1" zincado com porca parlock, base superior e inferior com flange de 240mmx1/4 com sete orifício de fixação, peso 30kgs, altura 226cm, largura 147cm, comprimento 147cm.	Und	1	1554,30	1554,30
4	Material permanente	<b>PUXADOR DE COSTAS COM PEITORAL (PEITORAL C/ PUXADOR)</b> Fabricado com tudo de aço de diâmetro variável de 1" a 4" e espessura de 1,5mm a 5,5mm. Pegadas emborrachadas, parafusos zincados, aruelas e porcas fixadoras. Pintura eletrostática à pó. - Peso: 43 kg - Cor: Azul / Amarelo - Tamanho: 1,40 x 2,00 x 0,75 m	Und	1	2286,50	2286,50
5	Material permanente	<b>BICICLETA INDIVIDUAL</b> Linha Standart confeccionado em tubo redondo de 3 1/2" chapa 14. Pintura especial para ambientes externos (poliéster), Pisante anatômico e antiderrapante, pegadas emborrachadas, banco anatômico e indicação de execução do exercício no aparelho. - Peso: 33 kg - Cor: Azul / Amarelo - Tamanho: 0,91 x 1,00 x 1,14 m	Und	2	1310,00	2620,00



# Prefeitura Municipal de Jaguaraiava

Centro Administrativo Prefeito Otélio Renato Baroni  
Praça Isabel Branco, 142 - Cidade Alta - Cx. Postal II - Fone: (43) 3535 - 9400 - Fax: (43) 3535 - 9422  
Jaguaraiava - PR - CEP: 84200-000 - CNPJ: 76.910.900/0001-38 - [compras@jaguaraiava.pr.gov.br](mailto:compras@jaguaraiava.pr.gov.br)

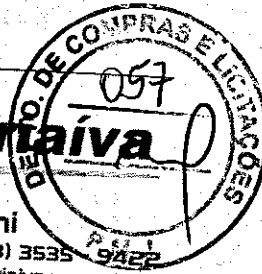

## DEPARTAMENTO DE COMPRAS E LICITAÇÕES

6	Material permanente	<b>ELÍPTICO MECANICO</b> Equipamento desenvolvido para trabalho em ambientes externos, estrutura principal em tubo redondo de 127mm de diâmetro na chapa 14, estrutura secundária em tubo redondo 02" na chapa 14, empenhaduras em tubo redondo de 2" com pegadas emborrachadas, tubos cortados a laser, base em ferro trefilado para montagem do equipamento, chapas dobradas a frio com matriz, pintura com acabamento siliconado e brilhante, pegadas emborrachadas a quente, pintura em poliéster, parafusos 3/4x1" zincado com porca parlock, base superior e inferior com flange de 240mmx1/4 com sete orifícios de fixação, solda tipo mig, partes móveis com rolamento 6203 DDU, retentor de vedação em borracha dupla automotiva, cubos de 2" em aço 1045, pisantes antiderrapante em alumínio simulando modelo de pés fixado por arrebite.	Und	2	1461,60	2923,20
7	Material permanente	<b>LEG PRESS DUPLO</b> Equipamento desenvolvido para trabalho em ambientes externos, estrutura principal em tubo redondo de 127mm de diâmetro na chapa 14, estrutura secundária em tubo redondo 2" na chapa 14 dobrado com perda mínima de perfil, tubos cortados a laser, base em ferro trefilado para montagem do equipamento, chapas dobradas a frio com matriz, pintura com acabamento siliconado e brilhante, pegadas emborrachadas a quente, pintura eletrostática em poliéster, parafusos 3/4x1" zincado com porca parlock, base superior e inferior com flange de 240mmx1/4 com sete orifício de fixação, solda tipo mig, articulações com rolamento 6203 DDU, retentor de vedação em borracha dupla automotiva, cubos de 2" em aço 1045, pegadas emborrachadas, batente em borracha super resistente, pisantes em chapa de alumínio antiderrapante arrebiteada na estrutura do equipamento, resistência obtida utilizando o peso corporal do usuário, assento e encosto em Big Foot na cor cinza, peso 48kgs, 152cm de altura, 38cm de largura, 187cm de comprimento	Und	1	1693,90	1693,90
8	Material permanente	<b>EXTENSÃO LOMBAR;</b> Equipamento desenvolvido para trabalho em ambientes externos, estrutura principal em tubo redondo de 127mm de diâmetro na chapa 14, estrutura secundária em tubo redondo 1 1/4" na chapa 14 dobrados com perda mínima de perfil, tubos cortados a laser, base em ferro trefilado para montagem do equipamento, chapas dobradas a frio com matriz, pintura com acabamento siliconado e brilhante, pegadas emborrachadas a quente, pintura eletrostática, parafusos 3/4x1" zincado com porca parlock, base superior e inferior com flange de 240mmx1/4 com sete orifícios de fixação, solda tipo mig, apoio das costas em tubo redondo de 1 1/4" na chapa 14 dobra com perda mínima de perfil, peso 48kgs, 130cm de altura, 69cm de largura, 119cm de comprimento.	Und	1	1200,00	1200,00

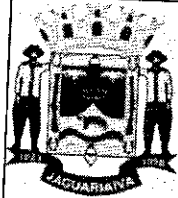

# Prefeitura Municipal de Jaguariá



Centro Administrativo Prefeito Otélio Renato Baroni  
Praça Isabel Branco, 142 - Cidade Alta - Cx. Postal. II - Fone: (43) 3535 - 9400 - Fax: (43) 3535 - 9422  
Jaguariá - PR - CEP: 84200-000 - CNPJ: 76.910.900/0001-38 - compras@jaguariaiva.pr.gov.br

## DEPARTAMENTO DE COMPRAS E LICITAÇÕES

9	Material permanente	<b>GIRO DIAGONAL DUPLO (ROTAÇÃO DIAGONAL)</b> Equipamento desenvolvido para trabalho em ambientes externos, estrutura principal em tubo redondo de 127mm de diâmetro na chapa 14, estrutura secundária em tubo redondo 02" na chapa 14 dobrados com perda mínima de perfil, tubos cortados a laser, base em ferro trefilado para montagem do equipamento, chapas dobradas a frio com matriz, pintura com acabamento siliconado e brilhante, pegadas emborrachadas a quente, pintura em poliéster, parafusos 3/4x1" zincado com porca parlock, base superior e inferior com flange de 240mmx1/4 com sete orifícios de fixação, solda tipo mig, rodas giratórias com rolamento 6203 DDU, retentor de vedação em borracha dupla automotiva, cubos de 2" em aço 1045, rodas para exercício com pegada emborrachada, dimensões 143cm de altura, 113cm de comprimento, 115cm de largura	Und	1	1244,00	1244,00
10	Material permanente	<b>PARALELA DUPLA;</b> Equipamento desenvolvido para trabalho em ambientes externos, estrutura principal em tubo redondo de 127mm de diâmetro na chapa 14, estrutura secundária em tubo redondo 1 1/4" na chapa 14 dobrado com perda mínima de perfil, tubos cortados a laser, base em ferro trefilado para montagem do equipamento, chapas dobradas a frio com matriz, pintura com acabamento siliconado e brilhante, pegadas emborrachadas a quente, pintura eletrostática em poliéster, parafusos 3/4x1" zincado com porca parlock, base superior e inferior com flange de 240mmx1/4 com sete orifício de fixação, solda tipo mig, peso 31kgs, 151cm de altura, 71cm largura, 117 cm de comprimento.	Und	1	936,00	936,00
11	Material permanente	<b>PLACA ORIENTATIVA</b> Fabricado com tubos de aço carbono de no mínimo 3x2,00mm, 2x2mm, 1 1/2" x2mm, barra chata 1 1/4" x 3/16", chapa 1.000,00x2.000,00x1,20mm, parafusos 5/16"x100mm, buchas 100mm, disco 200mmx1/4", pintura em poliéster apropriado para uso externo com acabamento siliconado e brilhante, solta mig, orifícios para a fixação do equipamento e adesivos nos lados.	Und	1	903,10	903,10
12	Material permanente	<b>REMADOR INDIVIDUAL (SIMULADOR DE REMO)</b> Equipamento desenvolvido para trabalho em ambientes externos, estrutura principal em tubo redondo de 127mm de diâmetro na chapa 14, estrutura secundária em tubo redondo 02" na chapa 14 dobrados com perda mínima de perfil, tubos cortados a laser, base em ferro trefilado para montagem do equipamento, chapas dobradas a frio com matriz, pintura com acabamento siliconado e brilhante, pegadas emborrachadas a quente, pintura em poliéster, parafusos 3/4x1" zincado com porca parlock, base superior e inferior com flange de 240mmx1/4 com sete orifícios de fixação, solda tipo mig, adesivo de músculos trabalhados, acompanha manual de montagem e instalação, articulações com rolamento 6203 DDU, retentor de vedação em borracha dupla automotiva, cubos de 2" em aço 1045, banco com assento em Big Foot, apoio do pés emborrachada, chapa cortada em oxicorte, sistema de carga utilizando peso corporal, peso 20kgs, 107cm de altura, 66cm de largura, 100cm de comprimento.	Und	1	1530,00	1530,00

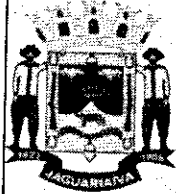

# Prefeitura Municipal de Jaguariáiva

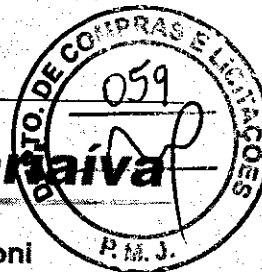

Centro Administrativo Prefeito Otélio Renato Baroni  
Praça Isabel Branco, 142 - Cidade Alta - Cx.Postal. II - Fone: (43) 3535 - 9400 - Fax: (43) 3535 - 9422  
Jaguariáiva - PR - CEP: 84200-000 - CNPJ: 76.910.900/0001-38 - compras@jaguariaiva.pr.gov.br

## DEPARTAMENTO DE COMPRAS E LICITAÇÕES

13	Material permanente	<b>SIMULADOR DE CAVALGADA - DUPLO</b> Equipamento desenvolvido para trabalho em ambientes externos, estrutura principal em tubo redondo de 127mm de diâmetro na chapa 14, estrutura secundária em tubo redondo 02" na chapa 14 dobrados com perda mínima de perfil, tubos cortados a laser, base em ferro trefilado para montagem do equipamento, chapas dobradas a frio com matriz, pintura com acabamento siliconado e brilhante, pegadas emborrachadas a quente, pintura em poliéster, parafusos 3/4x1" zincado com porca parlock, base superior e inferior com flange de 240mmx1/4 com sete orifícios de fixação, solda tipo mig, adesivo de músculos trabalhados, acompanha manual de montagem e instalação, articulações com rolamento 6203 DDU, retentor de vedação em borracha dupla automotiva, cubos de 2" em aço 1045, banco com assento em Big Foot, apoio do pés emborrachada, chapa cortada em oxicorte, sistema de carga utilizando peso corporal, peso 20kgs, 107cm de altura, 66cm de largura, 100cm de comprimento.	Und	1	2518,90	2518,90
14	Material permanente	<b>SIMULADOR DE PERCURSO INDIVIDUAL (SIMULADOR CAMINHADA)</b> Equipamento desenvolvido para trabalho em ambientes externos, estrutura principal em tubo redondo de 127mm de diâmetro na chapa 14, estrutura secundária em tubo redondo 2" na chapa 14 dobrado com perda mínima de perfil, tubos cortados a laser, base em ferro trefilado para montagem do equipamento, chapas dobradas a frio com matriz, pintura com acabamento siliconado e brilhante, pegadas emborrachadas a quente, pintura eletrostática em poliéster, parafusos 3/4x1" zincado com porca parlock, base superior e inferior com flange de 240mmx1/4 com sete orifícios de fixação, solda tipo mig, articulações com rolamento 6203 DDU, retentor de vedação em borracha dupla automotiva, cubos de 2" em aço 1045, pegada frontal, pisantes em chapa de alumínio fixado na estrutura do equipamento por arrebite, peso 27kgs, 149cm de altura, 93cm de largura, 58cm de comprimento	Und	2	1241,85	2483,70
15	Material permanente	<b>TWIST LATERAL DUPLO (SURF DUPLO)</b> Equipamento desenvolvido para trabalho em ambientes externos, estrutura principal em tubo redondo de 127mm de diâmetro na chapa 14, estrutura secundária em tubo redondo 1 1/4" na chapa 14 dobrado, tubos cortados a laser, base em ferro trefilado para montagem do equipamento, chapas dobradas a frio com matriz, pintura com acabamento siliconado e brilhante, pegadas emborrachadas a quente, pintura eletrostática em poliéster, parafusos 3/4x1" zincado com porca parlock, base superior e inferior com flange de 240mmx1/4 com sete orifício de fixação, solda tipo mig, articulações com rolamento 6203 DDU, retentor de vedação em borracha dupla automotiva, cubos de 2" em aço 1045, pegadas emborrachadas, tampa superior em flange de 130mm x1 1/2" fixada por pressão.	Und	1	1480,50	1480,50



# Prefeitura Municipal de Jaguariaíva



Centro Administrativo Prefeito Otélio Renato Baroni  
Praça Isabel Branco, 142 - Cidade Alta - Cx. Postal. II - Fone: (43) 3535 - 9400 - Fax: (43) 3535 - 9422  
Jaguariaíva - PR - CEP: 84200-000 - CNPJ: 76.910.900/0001-38 - compras@jaguariaiva.pr.gov.br

## DEPARTAMENTO DE COMPRAS E LICITAÇÕES

16	Material permanente	<b>BANCOS SEM ENCOSTO</b> Em tubos de aço carbono 1.020; 1" ½ x 1.50 mm; ¾ x 1,50 mm; chapa lateral e central 3 mm, cortada a laser, metalão 30x50x2mm, fixadas com parabout 3/8; pintura a pó eletrostática; solda mig, oferecendo segurança aos usuários.	Und	4	534,03	2136,12
17	Material permanente	<b>BICICLETÁRIO</b> Suporte adequado para fixação de bicicletas, onde as mesmas possam ser encostadas em dois pontos do quadro, com as duas rodas no pavimento, e que possibilite que sejam cadeadas no quadro. O suporte deverá ter as dimensões de 75cm de altura, 75 a 100 cm de comprimento e diâmetro de 5cm em tubo de aço galvanizado ou aço inoxidável, com 2mm de espessura.	Und	1	504,00	504,00
18	Material permanente	<b>LIXEIRAS;</b> Lixeira com alta resistência às ações climáticas, de baixa manutenção, contendo as seguintes especificações mínimas: a) 70 cm de altura por 55cm de largura e 55cm de comprimento; b) estrutura principal em tubo redondo de 2" de diâmetro na chapa 2 mm secundário chapa 16 estampada c) tubos cortados a laser; d) chapas dobradas a frio com matriz; e) tratamento de superfície por 04 banhos químicos seqüenciais de imersão; f) pintura em poliéster apropriada para uso externo; g) solda tipo "mig"	Und	4	353,70	1414,80

**Documentação:** a empresa vencedora deverá encaminhar juntamente com a proposta corrigida e habilitação folder do produto onde constem suas especificações.

**Forma de pagamento:** O pagamento será realizado no prazo de até 15 dias após entrega do objeto, através de protocolo de pedido de pagamento, juntamente com os documentos de recebimento/aceite do produto assinado pelo fiscal de recebimento, e ainda os seguintes documentos: FGTS, Federal e Certidão Municipal.

\* **Prazo máximo para entrega:** até 07 (sete) dias do recebimento da nota de empenho.

**Local de entrega:** no Almoarifado da Prefeitura Municipal de Jaguariaíva (Conforme Secretaria), sito na Rua Salomão Félix da Silva, S/N - Centro (Complexo Matarazzo) - Jaguariaíva - Paraná, em dias úteis, das 9 h às 11 h e das 13h às 16 horas)

### DAS ENTREGAS

A entrega será conforme a necessidade das Secretarias Municipal de Infraestrutura.

Não será aceite, no momento da entrega, *itens* de marca diferente daqueles constantes na proposta vencedora. No caso de proposta que apresentar mais de uma marca, o Município reserva-se o direito de escolher o que melhor lhe convier.

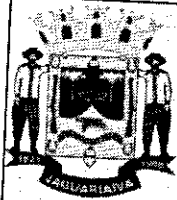

# Prefeitura Municipal de Jaguariáiva

Centro Administrativo Prefeito Otélio Renato Baroni  
Praça Isabel Branco, 142 - Cidade Alta - Cx. Postal. II - Fone: (43) 3535 - 9400 - Fax: (43) 3535 - 9422  
Jaguariáiva - PR - CEP: 84200-000 - CNPJ: 76.910.900/0001-38 - compras@jaguariaiva.pr.gov.br



## DEPARTAMENTO DE COMPRAS E LICITAÇÕES

### GARANTIA

Validade mínima: 01 ano após a data de fabricação para todos os itens.

- a) A Comissão de Licitação poderá, em caso de dúvidas, solicitar amostras dos materiais cotados, objetivando melhor avaliar sua decisão final, uma vez que os produtos a serem entregues deverão ser de **PRIMEIRA QUALIDADE**.

**Recursos Financeiros:** Correrá por conta da seguinte Dotação Orçamentária:

4.4.90.52.00.00.00.00 Código Reduzido:290

**Compõem este Edital os Anexos:**

**ANEXO 01** - PROPOSTA DE PREÇOS

**ANEXO 02** - HABILITAÇÃO

**ANEXO 03** - DADOS DA EMPRESA (caso venha a ser vencedora, apresentar juntamente com a proposta corrigida (anexo 01))

**ANEXO 04** - TERMO DE ADESÃO AO SISTEMA ELETRÔNICO DE LICITAÇÕES DA BLL (A e B)

**ANEXO 05** - DECLARAÇÃO CONJUNTA

**ANEXO 06** - DECLARAÇÃO DE ENQUADRAMENTO NO REGIME DE TRIBUTAÇÃO DE ME/EPP.

**ANEXO 07** - MINUTA DE CONTRATO

### 2. DISPOSIÇÕES PRELIMINARES:

2.1. O Pregão, na forma Eletrônica será realizado em sessão pública, por meio da **INTERNET**, mediante condições de segurança - criptografia e autenticação - em todas as suas fases, através do **Sistema de Pregão na Forma Eletrônica da Bolsa de Licitações e Leilões - BLL**.

2.2. Os trabalhos serão conduzidos por funcionário designado da Autarquia Municipal de Trânsito e Transporte, denominado **Pregoeiro**, mediante a inserção e monitoramento de dados gerados ou transferidos para o aplicativo "Licitações" constante da página eletrônica da **Bolsa de Licitações e Leilões - BLL** ([www.bll.org.br](http://www.bll.org.br)).

### 3. RECEBIMENTO E ABERTURA DAS PROPOSTAS E DATA DO PREGÃO:

3.1. O fornecedor deverá observar as datas e os horários limites previstos para a abertura da proposta, atentando também para a data e horário para início da disputa.

### 4. CONDIÇÕES PARA PARTICIPAÇÃO:



SECRETARIA MUNICIPAL DE FINANÇAS

SEFIN - SECRETARIA MUNICIPAL DE FINANÇAS  
DEPARTAMENTO DE COMPRAS E LICITAÇÃO - (43) 3535 - 9433 - Nº 226



# Prefeitura Municipal de Jaguariáiva

Centro Administrativo Prefeito Otélio Renato Baroni  
Praça Isabel Branco, 142 - Cidade Alta - Cx. Postal. II - Fone: (43) 3535 - 9400 - Fax: (43) 3535 - 9422  
Jaguariáiva - PR - CEP: 84200-000 - CNPJ: 76.910.900/0001-38 - compras@jaguariaiva.pr.gov.br



## DEPARTAMENTO DE COMPRAS E LICITAÇÕES

- 4.1. Poderão participar deste Pregão Eletrônico os interessados que atenderem a todas as exigências de habilitação contidas neste Edital e seus anexos, pertençam ao ramo de atividade pertinente ao objeto licitado, e que estejam, obrigatoriamente, cadastrados no sistema eletrônico utilizado neste processo, nos seguintes termos:
- 4.2. Não poderá participar da licitação a empresa que estiver sob falência, concordata, concurso de credores, dissolução, liquidação ou que tenha sido declarada inidônea por órgão ou entidade da administração pública direta ou indireta, federal, estadual, municipal ou Distrito Federal ou que esteja cumprindo período de suspensão no âmbito da administração municipal.
- 4.3. O licitante deverá promover a sua inscrição e credenciamento para participar do pregão diretamente ou através de corretora de mercadorias associada à **Bolsa de licitações e Leilões do Brasil** por ele indicada, até o horário fixado no edital para inscrição e cadastramento.
- 4.4. A participação no pregão está condicionada obrigatoriamente a inscrição e credenciamento do licitante (item 3.5), até o limite de horário previsto e deverá ser requerido acompanhado dos seguintes documentos:
- a) **Instrumento particular de mandato** outorgando à corretora associada / interveniente, por meio de seu operador devidamente credenciado junto à BLL, poderes específicos de sua representação no pregão, conforme modelo fornecido pela **Bolsa de licitações e Leilões do Brasil (ANEXO 04)**
  - b) **Declaração de seu pleno conhecimento**, de aceitação e de atendimento às exigências de habilitação previstas no Edital, conforme modelo fornecido pela **Bolsa de Licitações e Leilões - BLL (ANEXO 04)**
  - c) **Proposta de Preços**, com todas as especificações do produto objeto da licitação em conformidade com os **ANEXO 01 e 03**. Sob nenhuma hipótese será admitida a substituição da ficha técnica adicionada, nem mesmo antes do início da disputa de lances. "A empresa participante do certame não deve ser identificada".
- O custo de operacionalização e uso do sistema ficará a cargo do Licitante vencedor do certame, que pagará a **Bolsa de Licitações e Leilões - BLL**, provedora do sistema eletrônico, o equivalente ao percentual estabelecido pela mesma sobre o valor contratual ajustado, a título de taxa pela utilização dos recursos de tecnologia da informação, em conformidade com o regulamento operacional **Bolsa de Licitações e Leilões - BLL**.
- 4.5. A microempresa ou empresa de pequeno porte, além da apresentação da declaração constante no Anexo 06 para fins de habilitação, deverá, quando do cadastramento da proposta inicial de preço a ser digitado no sistema, informar no campo próprio da ficha técnica descritiva do objeto, o seu regime de tributação para fazer valer o direito de prioridade do desempate conforme o Art. 44 e 45 da LC 123/2006.
5. **REGULAMENTO OPERACIONAL DO CERTAME:**
- 5.1. O certame será conduzido pelo Pregoeiro, com o auxílio da equipe de apoio, que terá, em especial, as



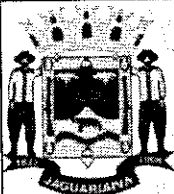

# Prefeitura Municipal de Jaguariáiva

Centro Administrativo Prefeito Otélio Renato Baroni  
Praça Isabel Branco, 142 - Cidade Alta - Cx.Postal. II - Fone: (43) 3535 - 9400 - Fax: (43) 3535 - 9422  
Jaguariáiva - PR - CEP: 84200-000 - CNPJ: 76.910.900/0001-38 - compras@jaguariaiva.pr.gov.br

## DEPARTAMENTO DE COMPRAS E LICITAÇÕES

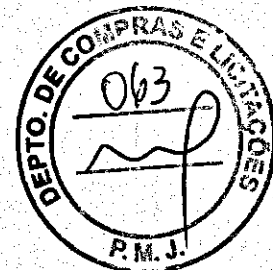

seguintes atribuições:

- a) acompanhar os trabalhos da equipe de apoio;
- b) responder as questões formuladas pelos fornecedores, relativas ao certame;
- c) abrir as propostas de preços;
- d) analisar a aceitabilidade das propostas;
- e) desclassificar propostas indicando os motivos;
- f) conduzir os procedimentos relativos aos lances e à escolha da proposta do lance de menor preço;
- g) verificar a habilitação do proponente classificado em primeiro lugar;
- h) declarar o vencedor;
- i) receber, examinar e decidir sobre a pertinência dos recursos;
- j) elaborar a ata da sessão;
- k) encaminhar o processo à autoridade superior para homologar e autorizar a contratação;
- l) abrir processo administrativo para apuração de irregularidades visando a aplicação de penalidades previstas na legislação.

### **5.2. Credenciamento No Sistema Licitações da Bolsa de Licitações e Leilões - BLL:**

5.2.1. As pessoas jurídicas ou firmas individuais interessadas deverão nomear através do instrumento de mandato previsto no item 4.6. "a", com firma reconhecida, operador devidamente credenciado em qualquer empresa associada à **Bolsa de Licitações e Leilões - BLL**, atribuindo poderes para formular lances de preços e praticar todos os demais atos e operações no site: [www.bll.org.br](http://www.bll.org.br).

5.2.2. A participação do licitante no pregão eletrônico se dará por meio de participação direta ou através de empresas associadas à **Bolsa de Licitações e Leilões - BLL** corretora contratada para representá-lo, a qual deverá manifestar, por meio de seu operador designado, em campo próprio do sistema, pleno conhecimento, aceitação e atendimento às exigências de habilitação previstas no Edital.

5.2.3. O acesso do operador ao pregão, para efeito de encaminhamento de proposta de preço e lances sucessivos de preços, em nome do licitante, somente se dará mediante prévia definição de senha privativa.

5.2.4. A chave de identificação e a senha dos operadores poderão ser utilizadas em qualquer pregão eletrônico, salvo quando canceladas por solicitação do credenciado ou por iniciativa da **Bolsa de Licitações e Leilões - BLL**.

5.2.5. É de exclusiva responsabilidade do usuário o sigilo da senha, bem como seu uso em qualquer transação efetuada diretamente ou por seu representante, não cabendo a **Bolsa de Licitações e Leilões - BLL** a responsabilidade por eventuais danos decorrentes de uso indevido da senha, ainda que por terceiros.

5.2.6. O credenciamento do fornecedor e de seu representante legal junto ao sistema eletrônico implica a responsabilidade legal pelos atos praticados e a presunção de capacidade técnica para realização das transações inerentes ao pregão eletrônico.

### **5.3. Participação:**



# Prefeitura Municipal de Jaguaraiava

Centro Administrativo Prefeito Otélio Renato Baroni  
Praça Isabel Branco, 142 - Cidade Alta - Cx.Postal. 11 - Fone: (43) 3535 - 9400 - Fax: (43) 3535 - 9422  
Jaguaraiava - PR - CEP: 84200-000 - CNPJ: 76.910.900/0001-38 - compras@jaguaraiava.pr.gov.br



## DEPARTAMENTO DE COMPRAS E LICITAÇÕES

5.3.1. A participação no Pregão, na Forma Eletrônica se dará por meio da digitação da senha pessoal e intransferível do representante credenciado (operador da corretora de mercadorias) e subsequente encaminhamento da proposta de preços, exclusivamente por meio do sistema eletrônico, observados data e horário limite estabelecido.

5.3.2. Caberá ao fornecedor acompanhar as operações no sistema eletrônico durante a sessão pública do pregão, ficando responsável pelo ônus decorrente da perda de negócios diante da inobservância de quaisquer mensagens emitidas pelo sistema ou da desconexão do seu representante.

5.3.3. Qualquer dúvida em relação ao acesso no sistema operacional, poderá ser esclarecida através de através de uma empresa associada ou pelos telefones: Curitiba-PR (41) 3042-9909 e 3091-9654, ou através da Bolsa de Licitações e Leilões - BLL ou pelo e-mail contato@bll.org.br.

### 5.4. Abertura Das Propostas E Formulação Dos Lances:

5.4.1. A partir do horário previsto no Edital e no sistema, terá início a sessão pública do pregão na forma eletrônica, com a divulgação das propostas de preços recebidas, passando o Pregoeiro a avaliar a aceitabilidade das propostas.

5.4.2. Aberta a etapa competitiva, os representantes dos fornecedores deverão estar conectados ao sistema para participar da sessão de lances. A cada lance ofertado o participante será imediatamente informado de seu recebimento e respectivo horário de registro e valor.

5.4.3. Só serão aceitos lances cujos valores forem inferiores ao último lance que tenha sido anteriormente registrado no sistema.

5.4.4. Não serão aceitos dois ou mais lances de mesmo valor, prevalecendo aquele que for recebido e registrado em primeiro lugar.

5.4.5. Não serão aceitas propostas com valores superiores ao máximo fixado no Edital (REFERENTE AO VALOR UNITÁRIO DO ITEM/PRODUTO). O descumprimento desse requisito implicará na desclassificação do licitante.

5.4.6. Ficará a critério do pregoeiro a autorização da correção de lances com valores digitados errados ou situação semelhante, mesmo que antes do início da disputa de lances.

5.4.7. Durante o transcurso da sessão pública os participantes serão informados, em tempo real, do valor do menor lance registrado. O sistema não identificará o autor dos lances aos demais participantes.

5.4.8. No caso de desconexão com o Pregoeiro, no decorrer da etapa competitiva do Pregão, na Forma Eletrônica, o sistema eletrônico poderá permanecer acessível às licitantes para a recepção dos lances, retornando o Pregoeiro, quando possível, sua atuação no certame, sem prejuízos dos atos realizados.

5.4.9. Quando a desconexão persistir por tempo superior a **10 (dez) minutos**, a sessão do Pregão na Forma Eletrônica será suspensa e terá reinício somente após comunicação expressa aos operadores representantes dos participantes, através de mensagem eletrônica (e-mail) divulgando data e hora da reabertura da sessão.

5.4.10. A etapa de lances da sessão pública será encerrada mediante aviso de fechamento iminente dos

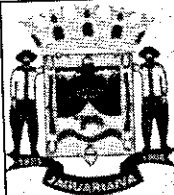

# Prefeitura Municipal de Jaguariaíva

Centro Administrativo Prefeito Otélio Renato Baroni  
Praça Isabel Branco, 142 - Cidade Alta - Cx.Postal. II - Fone: (43) 3535 - 9400 - Fax: (43) 3535 - 9422  
Jaguariaíva - PR - CEP: 84200-000 - CNPJ: 76.910.900/0001-38 - compras@jaguariaiva.pr.gov.br

## DEPARTAMENTO DE COMPRAS E LICITAÇÕES

lances, emitido pelo sistema eletrônico, após o que transcorrerá período de tempo extra. O período de tempo extra ocorrerá em um intervalo que poderá ser de 01 (um) segundo a 30 (trinta) minutos, aleatoriamente determinado pelo sistema eletrônico, findo o qual será automaticamente encerrada a recepção de lances, não podendo em hipótese alguma, as empresas apresentarem novos lances (**FECHAMENTO RANDÔMICO**).

5.4.11. Face à imprevisão do tempo extra, as empresas participantes deverão estimar o seu valor mínimo de lance a ser ofertado, evitando assim cálculos de última hora, que poderá resultar em uma disputa frustrada por falta de tempo hábil.

5.4.12. O sistema informará a proposta de menor preço imediatamente após o encerramento da etapa de lances ou, quando for o caso, após negociação e decisão pelo pregoeiro acerca da aceitação do lance de menor valor.

5.4.13. Facultativamente, o Pregoeiro poderá encerrar a sessão pública mediante encaminhamento de aviso de fechamento iminente dos lances e subsequente transcurso do prazo de trinta minutos, findo o qual será encerrada a recepção de lances. Neste caso, antes de anunciar o vencedor, o Pregoeiro poderá encaminhar, pelo sistema eletrônico contraproposta diretamente ao proponente que tenha apresentado o lance de menor preço, para que seja obtido preço melhor, bem como decidir sobre sua aceitação.

### 5.5. Referente a Habilitação:

5.5.1. Os documentos relativos à habilitação solicitados no Anexo 02 deste Edital, (e quando a empresa se enquadrar no regime ME/EPP enviar também o Anexo 7), deverão ser remetidos preferencialmente via email ([comprasiag@gmail.com](mailto:comprasiag@gmail.com)) ou via fax (43) 3535-9458, no prazo máximo de 02 horas, com posterior encaminhamento do original ou cópia autenticada, observando os prazos legais pertinentes.

5.5.2. Os documentos originais ou cópias autenticadas deverão ser encaminhados, no prazo máximo de 03 (três) dias úteis, contados da data da sessão pública virtual, juntamente com a proposta de preços corrigida, para o seguinte endereço:

PREFEITURA MUNICIPAL DE JAGUARIAIVA

Endereço: Praça Isabel Branco – 142 Cidade Alta, Jaguariaíva - PR

A/C Pregoeiro: ELIO ZUB JUNIOR

5.5.3. A sessão pública ficará suspensa até o recebimento da documentação original (habilitação), dentro das condições dispostas no item acima.

5.5.4. O não cumprimento do envio dos documentos de habilitação dentro dos prazos acima estabelecidos, acarretará nas sanções previstas neste Edital, podendo o Pregoeiro convocar a empresa que apresentou a proposta ou o lance subsequente para apresentação de sua Habilitação.

5.5.5. Se a proposta ou o lance de menor valor não for aceitável, ou se o fornecedor desatender às exigências habilitatórias, o Pregoeiro examinará a proposta ou o lance subsequente, verificando a sua compatibilidade e a habilitação do participante, na ordem de classificação, e assim sucessivamente, até a apuração de uma



# Prefeitura Municipal de Jaguaraiava

Centro Administrativo Prefeito Otélio Renato Baroni  
Praça Isabel Branco, 142 - Cidade Alta - Cx. Postal. II - Fone: (43) 3535 - 9400 - Fax: (43) 3535 - 9422  
Jaguaraiava - PR - CEP: 84200-000 - CNPJ: 76.910.900/0001-38 - compras@jaguaraiava.pr.gov.br



## DEPARTAMENTO DE COMPRAS E LICITAÇÕES

proposta ou lance que atenda o Edital.

5.5.6. Caso não sejam apresentados lances será verificada a conformidade entre a proposta de menor preço e valor estimado para a contratação, ou ser declarada Fracassada a licitação.

5.5.7. Constatando o atendimento das exigências fixadas no Edital e inexistindo interposição de recursos, o objeto será adjudicado ao autor da proposta ou lance de menor preço.

5.5.8. Quando for constatado o empate, conforme os artigos 44 e 45 da Lei Complementar 123/2006, o sistema aplicará os critérios para o desempate em favor ME/EPP. Após o desempate, poderá o pregoeiro ainda negociar um melhor preço caso ela não atinja o valor de referência definido pela administração pública.

### 6. PROPOSTA NO SISTEMA ELETRÔNICO:

6.1. O encaminhamento de proposta para o sistema eletrônico pressupõe o pleno conhecimento e atendimento às exigências de habilitação previstas no Edital. O Licitante será responsável por todas as transações que forem efetuadas em seu nome no sistema eletrônico, assumindo como firmes e verdadeiras suas propostas e lances.

6.2. No preenchimento da proposta eletrônica deverão **obrigatoriamente** ser informadas no campo próprio as **ESPECIFICAÇÕES, MARCAS E MODELOS** dos serviços/ produtos ofertados, conforme a ficha técnica descritiva do serviço/ produto. A não inserção de arquivos ou informações contendo as especificações e marcas dos serviços/produtos neste campo, implicará na **desclassificação** da Empresa, face à ausência de informação suficiente para análise da proposta

6.3. O objeto deverá estar totalmente e estritamente dentro das especificações contidas no ANEXO 01.

6.4. A validade da proposta será de 60 (sessenta) dias, contados a partir da data da sessão pública do Pregão.

6.5. Na hipótese do licitante ser ME/EPP será necessário a informação desse regime fiscal no campo próprio da ficha técnica (anexo 07) sob pena do licitante enquadrado nesta situação não utilizar dos benefícios do direito de preferência para o desempate, conforme estabelece a Lei Complementar 123/2006.

6.6. As propostas deverão ser formuladas em formato texto(Word), planilha(Excel) e Adobe Reader 9.0, para Sistema Operacional Microsoft Windows XP – Office Premium 2000. As propostas cadastradas e que não puderem ser “abertas” pelo Sistema Operacional Microsoft Windows XP – Office Premium 2000 e posteriormente lidas e analisadas serão desclassificadas.

### 7. PROPOSTA ESCRITA:

7.1. A Empresa vencedora deverá enviar no prazo estipulado no item 5.5.2. ao Pregoeiro, a Proposta de Preços escrita, com o (ultimo valor ofertado, conforme modelo anexo a este edital.

### 8. CRITÉRIOS DE JULGAMENTO:

8.1. Para julgamento será adotado o critério de MENOR PREÇO – UNITÁRIO, observando as condições



# Prefeitura Municipal de Jaguaruaiva

Centro Administrativo Prefeito Otélio Renato Baroni  
Praça Isabel Branco, 142 - Cidade Alta - Cx.Postal. II - Fone: (43) 3535 - 9400 - Fax: (43) 3535 - 9422  
Jaguaruaiva - PR - CEP: 84200-000 - CNPJ: 76.910.900/0001-38 - compras@jaguaruaiva.pr.gov.br



## DEPARTAMENTO DE COMPRAS E LICITAÇÕES

definidas neste Edital.

8.2. Atendidos todos os requisitos, será considerada vencedora a licitante que oferecer o **MENOR PREÇO - UNITÁRIO**.

8.3. Em atendimento ao disposto no capítulo V da Lei Complementar nº 123/2006, serão observados os seguintes procedimentos:

8.3.1. Encerrada a fase de lances, se a proposta de menor lance não tiver sido ofertada por microempresa ou empresa de pequeno porte e o sistema eletrônico identificar que houve proposta apresentada por microempresa ou empresa de pequeno porte igual ou até 5% (cinco por cento) superior à proposta de menor lance, será procedido o seguinte:

a) a microempresa ou empresa de pequeno porte melhor classificada, será convocada pelo sistema eletrônico, via "chat" de comunicação do pregão eletrônico para, no prazo de 5 (cinco) minutos após a convocação, apresentar nova proposta inferior aquela considerada vencedora do certame, situação em que, atendidas as exigências habilitatórias, será adjudicada em seu favor o objeto do pregão.

b) no caso de empate de propostas apresentadas por microempresas ou empresas de pequeno porte que se enquadrem no limite estabelecido no subitem 7.2.30, o sistema realizará um sorteio eletrônico entre elas para que se identifique aquela que primeiro será convocada para apresentar melhor oferta, na forma do disposto na alínea "a".

c) não sendo vencedora a microempresa ou empresa de pequeno porte melhor classificada, na forma da alínea "a" anterior, serão convocadas as remanescentes, quando houver, na ordem classificatória, para o exercício do mesmo direito.

8.3.2. Na hipótese da não contratação nos termos previstos no subitem 4.2.30, o objeto licitado será adjudicado em favor da proposta originalmente vencedora do certame, desde que atenda aos requisitos de habilitação.

8.3.3. O sistema anunciará o licitante detentor da proposta ou lance de menor valor imediatamente após o encerramento da etapa de lances da sessão pública ou, quando for o caso, após negociação e decisão pelo Pregoeiro acerca da aceitação do lance de menor valor.

8.3.4. Se a proposta ou o lance de menor valor não for aceitável, o Pregoeiro examinará a proposta ou o lance subsequente, na ordem de classificação, verificando a sua aceitabilidade e procedendo a sua habilitação. Se for necessário, repetirá esse procedimento sucessivamente, até a apuração de uma proposta ou lance que atenda ao Edital.

8.3.5. Ocorrendo a situação a que se referem os subitens 7.2.27 e 7.2.28 deste Edital, o Pregoeiro poderá negociar com a licitante para que seja obtido melhor preço.

8.3.6. O sistema gerará ata circunstanciada da sessão, na qual estarão registrados todos os atos do procedimento e as ocorrências relevantes.

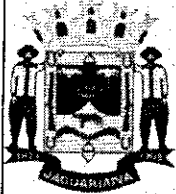

# Prefeitura Municipal de Jaguariáiva



Centro Administrativo Prefeito Otélio Renato Baroni  
Praça Isabel Branco, 142 - Cidade Alta - Cx.Postal. II - Fone: (43) 3535 - 9400 - Fax: (43) 3535 - 9422  
Jaguariáiva - PR - CEP: 84200-000 - CNPJ: 76.910.900/0001-38 - [compras@jaguariaiva.pr.gov.br](mailto:compras@jaguariaiva.pr.gov.br)

## DEPARTAMENTO DE COMPRAS E LICITAÇÕES

9. **HABILITAÇÃO:** Conforme ANEXO 02.

10. **IMPUGNAÇÃO AO EDITAL E RECURSOS:**

10.1. Não serão conhecidos às impugnações e os recursos apresentados fora do prazo legal e/ou subscritos por representante não habilitado legalmente ou não identificado no processo para responder pelo proponente.

10.2. Até dois dias úteis antes da data fixada para recebimento das propostas qualquer interessado poderá impugnar ou **solicitar esclarecimentos em relação a este ato convocatório.**

10.3. O pregoeiro emitirá sua decisão no prazo de 24 (vinte e quatro) horas, procedendo aos encaminhamentos necessários.

10.4. Ao final da sessão, o proponente que desejar recorrer contra decisões do Pregoeiro poderá fazê-lo, **através do seu representante**, manifestando sua intenção com registro da síntese das suas razões, sendo-lhes facultado juntarem memoriais no prazo de 03 (três) dias. Os interessados ficam, desde logo, intimados a apresentar contra-razões em igual número de dias, que começarão a correr do término do prazo do recorrente.

10.5. **A falta de manifestação imediata e motivada importará a preclusão do direito de recurso.**

10.6. Não será concedido prazo para recursos sobre assuntos meramente protelatórios ou quando não justificada a intenção de interpor o recurso pelo proponente.

10.7. Os recursos contra decisões do Pregoeiro não terão efeito suspensivo.

10.8. O acolhimento de recurso importará a invalidação apenas dos atos insuscetíveis de aproveitamento.

**As impugnações ou recursos deverão ser enviados da seguinte forma:**

• **Uma via original deverá ser encaminhada para a Prefeitura Municipal de JAGUARIAIVA, no endereço: Praça Isabel Branco, 142 setor de protocolo, andar térreo - direcionada ao Departamento de Compras e Licitações, esta via deverá estar em papel timbrado com o nome da empresa, as razões do recurso e assinatura do representante legal para que possa ser anexada no processo.**

• **Uma via deverá ser encaminhada por e-mail ([comprasjag@gmail.com](mailto:comprasjag@gmail.com) ou [compras@jaguariaiva.pr.gov.br](mailto:compras@jaguariaiva.pr.gov.br)) para que seja possível a publicação on-line das razões do recurso interposto e a decisão cabida à este.**

11. **MULTAS E SANÇÕES ADMINISTRATIVAS:**

11.1. A CONTRATADA sujeitar-se-á, em caso de inadimplemento de suas obrigações, definidas neste Edital ou em outros que o complementem, as seguintes multas, sem prejuízo das sanções legais, Art. 2º da Lei Municipal 8393/2005 e responsabilidades civil e criminal:

- advertência;

- 1 % (um por cento) por dia de atraso, na entrega do objeto licitado, calculado sobre o valor correspondente à parte inadimplida;

- O atraso, para efeito de cálculo da multa mencionada no subitem anterior será contado em dias corridos, a partir do 1º dia útil subsequente ao término do prazo ajustado;

- 10% (dez por cento) sobre o valor constante do Contrato, pelo descumprimento de qualquer cláusula



# Prefeitura Municipal de Jaguaraiava



Centro Administrativo Prefeito Otélio Renato Baroni  
Praça Isabel Branco, 142 - Cidade Alta - Cx. Postal. II - Fone: (43) 3535 - 9400 - Fax: (43) 3535 - 9422  
Jaguaraiava - PR - CEP: 84200-000 - CNPJ: 76.910.900/0001-38 - [compras@jaguaraiava.pr.gov.br](mailto:compras@jaguaraiava.pr.gov.br)

## DEPARTAMENTO DE COMPRAS E LICITAÇÕES

contratual, exceto prazo de entrega;

- Caso a vencedora não efetue a entrega do objeto licitado, incidirá multa de 20% (vinte por cento) sobre o valor da respectiva nota de empenho, por inexecução total do objeto, sem prejuízo das outras sanções cabíveis.

- a multa será descontada dos créditos constantes da fatura, ou outra forma de cobrança administrativa ou judicial.

- licitante que ensejar o retardamento do andamento procedimental do certame, não mantiver a proposta, falhar ou fraudar na execução do contrato, agir de modo inidôneo ou firmar declaração falsa de atendimento às condições de habilitação, será, dependendo da gravidade de cada caso, descredenciado ou declarado inidôneo para licitar e contratar com a administração, restando, ainda, ser descredenciado do sistema de registro cadastral de fornecedores do Departamento de Compras, da Secretaria Municipal de Administração, nos termos estabelecidos pela Lei Municipal nº 8.393/2005, Decreto nº 140/2003 e suas alterações Decreto 746/2006.

11.1.1. Nenhuma sanção será aplicada sem o devido processo administrativo, que prevê defesa prévia do interessado e recurso nos prazos definidos em lei, sendo-lhe franqueada vista ao processo.

### 12. DISPOSIÇÕES FINAIS:

12.1. A presente licitação não importa necessariamente em contratação, podendo a Autarquia revogá-la no todo ou em parte, por razões de interesse público, derivada de fato superveniente comprovado ou anulá-la por ilegalidade, de ofício ou por provocação mediante ato escrito e fundamentado disponibilizado no sistema para conhecimento dos participantes da licitação. A Autarquia Municipal poderá ainda, prorrogar a qualquer tempo, os prazos para recebimento das propostas ou para sua abertura.

12.2. O proponente é responsável pela fidelidade e legitimidade das informações prestadas e dos documentos apresentados em qualquer fase da licitação. A falsidade de qualquer documento apresentado ou a inverdade das informações nele contidas implicará a imediata desclassificação do proponente que o tiver apresentado, ou, caso tenha sido o vencedor, a rescisão do contrato ou do pedido de compra, sem prejuízo das demais sanções cabíveis.

12.3. É facultado ao Pregoeiro, ou à autoridade a ele superior, em qualquer fase da licitação, promover diligências com vistas a esclarecer ou a complementar a instrução do processo.

12.4. Os proponentes intimados para prestar quaisquer esclarecimentos adicionais deverão fazê-lo no prazo determinado pelo Pregoeiro, sob pena de desclassificação/inabilitação.

12.5. O desatendimento de exigências formais não essenciais não importará no afastamento do proponente, desde que seja possível a aferição da sua qualificação e a exata compreensão da sua proposta.

12.6. As normas que disciplinam este Pregão serão sempre interpretadas em favor da ampliação da disputa entre os proponentes, desde que não comprometam o interesse da Administração, a finalidade e a segurança da contratação.

12.7. As decisões referentes a este processo licitatório poderão ser comunicadas aos proponentes por

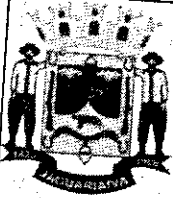

# Prefeitura Municipal de Jaguaraiava

Centro Administrativo Prefeito Otélio Renato Baroni  
Praça Isabel Branco, 142 - Cidade Alta - Cx. Postal. II - Fone: (43) 3535 - 9400 - Fax: (43) 3535 - 9422  
Jaguaraiava - PR - CEP: 84200-000 - CNPJ: 76.910.900/0001-38 - [compras@jaguaraiava.pr.gov.br](mailto:compras@jaguaraiava.pr.gov.br)



## DEPARTAMENTO DE COMPRAS E LICITAÇÕES

qualquer meio de comunicação que comprove o recebimento ou, ainda, mediante publicação no Diário Oficial do Município.

- 12.8. Os casos não previstos neste Edital serão decididos pelo Pregoeiro.
- 12.9. A participação do proponente nesta licitação implica em aceitação de todos os termos deste Edital.
- 12.10. Não cabe à BLL – Bolsa de Licitações e Leilões qualquer responsabilidade pelas obrigações assumidas pelo fornecedor com o licitador, em especial com relação à forma e às condições de entrega dos bens ou da prestação de serviços e quanto à quitação financeira da negociação realizada.
- 12.11. Os interessados poderão obter quaisquer esclarecimentos que por ventura se façam necessários, no prazo máximo de até 02 dias úteis antes da abertura do Pregão, na sede da Prefeitura Municipal de Jaguaraiava, sito a Praça Isabel Branco, 142 ou ainda pelo telefone: (43) 3535-9454, no horário das 08h00m às 17h30m, de segunda a sexta-feira, ou mesmo pelo email : [comprasiag@gmail.com](mailto:comprasiag@gmail.com) ou [compras@jaguaraiava.pr.gov.br](mailto:compras@jaguaraiava.pr.gov.br)
- 12.12. A documentação apresentada para fins de habilitação da Empresa vencedora fará parte dos autos da licitação e não será devolvida ao proponente.
- 12.13. Não havendo expediente ou ocorrendo qualquer fato superveniente que impeça a realização do certame na data marcada, a sessão será automaticamente transferida para o primeiro dia útil subsequente, no mesmo horário anteriormente estabelecido, desde que não haja comunicação do Pregoeiro em contrário.
- 12.14. Os casos omissos neste Edital serão resolvidos pelo Pregoeiro, nos termos da legislação pertinente.
- 12.15 - Após o resultado da presente licitação, observadas as condições fixadas neste edital, a empresa vencedora será notificada que poderá ser chamada a contratar com o município, e se isso ocorrer, terá o prazo de 5 dias para comparecer a prefeitura e assinar o contrato, sob pena de não fazendo ser desclassificada e ainda declarada inidônea para contratar com a administração pública.

Jaguaraiava, 02 de junho de 2017.

ELIO ZUB JUNIOR  
Pregoeiro



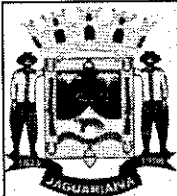

# Prefeitura Municipal de Jaguaraiava



Centro Administrativo Prefeito Otélio Renato Baroni  
Praça Isabel Branco, 142 - Cidade Alta - Cx.Postal. II - Fone: (43) 3535 - 9400 - Fax: (43) 3535 - 9422  
Jaguaraiava - PR - CEP: 84200-000 - CNPJ: 76.910.900/0001-38 - compras@jaguaraiava.pr.gov.br

## DEPARTAMENTO DE COMPRAS E LICITAÇÕES

### ANEXO 01 - PROPOSTA DE PREÇOS PREGÃO ELETRÔNICO Nº66/2017

1. OBJETO: Aquisição de equipamentos para uma implantação de uma academia da Terceira Idade conforme as necessidades da Secretaria Municipal de Infraestrutura.

#### ITENS:

Item	Descrição	Quantidade	Valor Unitário	Valor Total
1	<b>Material permanente</b> <b>ABDOMINAL DUPLO</b> Equipamento desenvolvido para o trabalho em ambientes externos, estrutura principal em tubo redondo de 127mm de diâmetro na chapa 14, estrutura secundária em tubo redondo 1 1/2" na chapa 14 dobrado, base em ferro trefilado para montagem do equipamento, chapas dobradas a frio com matriz, pintura com acabamento siliconado e brilhante, pegadas emborrachadas a quente, pintura eletrostática em poliéster, parafusos 3/4x1" zincado com porca parlock, base superior e inferior com flange de 240mmx1/4 com sete orifícios de fixação, solda tipo mig, possibilidade de duas pessoas usarem o equipamento ao mesmo tempo, apoio dos pés emborrachado, peso 42Kg, 65cm de altura, 136cm de largura e 158cm de comprimento.	Und	1	2024,10
2	<b>Material permanente</b> <b>BARRA ALTA GIRATÓRIA TRIPLA;</b> Equipamento para trabalho de ombros, desenvolvido para trabalho em ambientes externos, estrutura principal em tubo redondo de 127mm de diâmetro na chapa 14, estrutura secundária em tubo metalon 100x50 na chapa 14, tubos cortados a laser, base em ferro trefilado para montagem do equipamento, chapas dobradas a frio com matriz, pintura com acabamento siliconado e brilhante, pegadas emborrachadas a quente, pintura em poliéster, parafusos 3/4x1" zincado com porca parlock, base superior e inferior com flange de 240mmx1/4 com sete orifício de fixação, solda tipo mig, plataformas giratórias com rolamento 6203 DDU, retentor de vedação em borracha dupla automotiva, cubos de 2" em aço 1045, dimensões 256cm de altura, 29cm de largura, 140cm de comprimento.	Und	1	1332,00

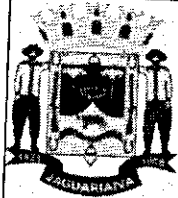

# Prefeitura Municipal de Jaguariá



Centro Administrativo Prefeito Otélio Renato Baroni  
Praça Isabel Branco, 142 - Cidade Alta - Cx. Postal. II - Fone: (43) 3535 - 9400 - Fax: (43) 3535 - 9422  
Jaguariá - PR - CEP: 84200-000 - CNPJ: 76.910.900/0001-38 - compras@jaguariaiva.pr.gov.br

## DEPARTAMENTO DE COMPRAS E LICITAÇÕES

3	Material permanente	<b>BARRA FIXA</b> Aparelho Barra Fixa para trabalho de ombros e peitoral, equipamento desenvolvido para trabalho em ambientes externos, estrutura principal em tubo redondo de 127mm na chapa 14, estrutura secundária em tubo de 1 1/4" na chapa 14, tubos cortados a laser, base em ferro trefilado para montagem do equipamento, chapas dobradas a laser, pintura com acabamento siliconado e brilhante, pegadas emborrachadas a quente, pintura em poliéster, pegadas emborrachadas, parafuso 3/4x1" zincado com porca parlock, base superior e inferior com flange de 240mmx1/4 com sete orifício de fixação, peso 30kgs, altura 226cm, largura 147cm, comprimento 147cm.	Und	1	1554,30	1554,30
4	Material permanente	<b>PUXADOR DE COSTAS COM PEITORAL (PEITORAL C/ PUXADOR)</b> Fabricado com tudo de aço de diâmetro variável de 1" a 4" e espessura de 1,5mm a 5,5mm. Pegadas emborrachadas, parafusos zincados, arruelas e porcas fixadoras. Pintura eletrostática à pó. - Peso: 43 kg - Cor: Azul / Amarelo - Tamanho: 1,40 x 2,00 x 0,75 m	Und	1	2286,50	2286,50
5	Material permanente	<b>BICICLETA INDIVIDUAL</b> Linha Standart confeccionado em tubo redondo de 3 1/2" chapa 14. Pintura especial para ambientes externos (poliester), Pisante anatômico e antiderrapante, pegadas emborrachadas, banco anatômico e indicação de execução do exercício no aparelho. - Peso: 33 kg - Cor: Azul / Amarelo - Tamanho: 0,91 x 1,00 x 1,14 m	Und	2	1310,00	2620,00
6	Material permanente	<b>ELIPTICO MECANICO</b> Equipamento desenvolvido para trabalho em ambientes externos, estrutura principal em tubo redondo de 127mm de diâmetro na chapa 14, estrutura secundária em tubo redondo 02" na chapa 14, empenhaduras em tubo redondo de 2" com pegadas emborrachadas, tubos cortados a laser, base em ferro trefilado para montagem do equipamento, chapas dobradas a laser com matriz, pintura com acabamento siliconado e brilhante, pegadas emborrachadas a quente, pintura em poliéster, parafusos 3/4x1" zincado com porca parlock, base superior e inferior com flange de 240mmx1/4 com sete orifícios de fixação, solda tipo mig, partes móveis com rolamento 6203 DDU, retentor de vedação em borracha dupla automotiva, cubos de 2" em aço 1045, pisantes antiderrapante em alumínio simulando modelo de pés fixado por arrebite.	Und	2	1461,60	2923,20

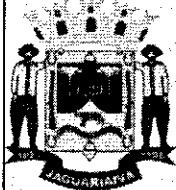

# Prefeitura Municipal de Jaguariáva



Centro Administrativo Prefeito Otélio Renato Baroni  
Praça Isabel Branco, 142 - Cidade Alta - Cx.Postal. 11 - Fone: (43) 3535 - 9400 - Fax: (43) 3535 - 9422  
Jaguariáva - PR - CEP: 84200-000 - CNPJ: 76.910.900/0001-38 - [compras@jaguariava.pr.gov.br](mailto:compras@jaguariava.pr.gov.br)

## DEPARTAMENTO DE COMPRAS E LICITAÇÕES

7	Material permanente	<b>LEG PRESS DUPLO</b> Equipamento desenvolvido para trabalho em ambientes externos, estrutura principal em tubo redondo de 127mm de diâmetro na chapa 14, estrutura secundária em tubo redondo 2" na chapa 14 dobrado com perda mínima de perfil, tubos cortados a laser, base em ferro trefilado para montagem do equipamento, chapas dobradas a frio com matriz, pintura com acabamento siliconado e brilhante, pegadas emborrachadas a quente, pintura eletrostática em poliéster, parafusos 3/4x1" zincado com porca parlock, base superior e inferior com flange de 240mmx1/4 com sete orifício de fixação, solda tipo mig, articulações com rolamento 6203 DDU, retentor de vedação em borracha dupla automotiva, cubos de 2" em aço 1045, pegadas emborrachadas, batente em borracha super resistente, pisantes em chapa de alumínio antiderrapante arrebitada na estrutura do equipamento, resistência obtida utilizando o peso corporal do usuário, assento e encosto em Big Foot na cor cinza, peso 48kgs, 152cm de altura, 38cm de largura, 187cm de comprimento	Und	1	1693,90	1693,90
8	Material permanente	<b>EXTENSÃO LOMBAR;</b> Equipamento desenvolvido para trabalho em ambientes externos, estrutura principal em tubo redondo de 127mm de diâmetro na chapa 14, estrutura secundária em tubo redondo 1 1/4" na chapa 14 dobrados com perda mínima de perfil, tubos cortados a laser, base em ferro trefilado para montagem do equipamento, chapas dobradas a frio com matriz, pintura com acabamento siliconado e brilhante, pegadas emborrachadas a quente, pintura eletrostática, parafusos 3/4x1" zincado com porca parlock, base superior e inferior com flange de 240mmx1/4 com sete orifícios de fixação, solda tipo mig, apoio das costas em tubo redondo de 1 1/4" na chapa 14 dobra com perda mínima de perfil, peso 48kgs, 130cm de altura, 69cm de largura, 119cm de comprimento.	Und	1	1200,00	1200,00
9	Material permanente	<b>GIRO DIAGONAL DUPLO ( ROTAÇÃO DIAGONAL)</b> Equipamento desenvolvido para trabalho em ambientes externos, estrutura principal em tubo redondo de 127mm de diâmetro na chapa 14, estrutura secundária em tubo redondo 02" na chapa 14 dobrados com perda mínima de perfil, tubos cortados a laser, base em ferro trefilado para montagem do equipamento, chapas dobradas a frio com matriz, pintura com acabamento siliconado e brilhante, pegadas emborrachadas a quente, pintura em poliéster, parafusos 3/4x1" zincado com porca parlock, base superior e inferior com flange de 240mmx1/4 com sete orifícios de fixação, solda tipo mig, rodas giratórias com rolamento 6203 DDU, retentor de vedação em borracha dupla automotiva, cubos de 2" em aço 1045, rodas para exercício com pegada emborrachada, dimensões 143cm de altura, 113cm de comprimento, 115cm de largura	Und	1	1244,00	1244,00



# Prefeitura Municipal de Jaguaraiava

Centro Administrativo Prefeito Otélio Renato Baroni  
Praça Isabel Branco, 142 - Cidade Alta - Cx. Postal. II - Fone: (43) 3535 - 9400 - Fax: (43) 3535 - 9422  
Jaguaraiava - PR - CEP: 84200-000 - CNPJ: 76.910.900/0001-38 - compras@jaguaraiava.pr.gov.br



## DEPARTAMENTO DE COMPRAS E LICITAÇÕES

10	Material permanente	<b>PARALELA DUPLA;</b> Equipamento desenvolvido para trabalho em ambientes externos, estrutura principal em tubo redondo de 127mm de diâmetro na chapa 14, estrutura secundária em tubo redondo 1 1/4" na chapa 14 dobrado com perda mínima de perfil, tubos cortados a laser, base em ferro trefilado para montagem do equipamento, chapas dobradas a frio com matriz, pintura com acabamento siliconado e brilhante, pegadas emborrachadas a quente, pintura eletrostática em poliéster, parafusos 3/4x1" zincado com porca parlock, base superior e inferior com flange de 240mmx1/4 com sete orifício de fixação, solda tipo mig, peso 31kgs, 151cm de altura, 71cm largura, 117 cm de comprimento.	Und	1	936,00	936,00
11	Material permanente	<b>PLACA ORIENTATIVA</b> Fabricado com tubos de aço carbono de no mínimo 3x2,00mm, 2x2mm, 1 1/2" x2mm, barra chata 1 1/4" x 3/16", chapa 1.000,00x2.000,00x1,20mm, parafusos 5/16"x100mm, buchas 100mm, disco 200mmx1/4", pintura em poliéster apropriado para uso externo com acabamento siliconado e brilhante, solta mig, orifícios para a fixação do equipamento e adesivos nos lados.	Und	1	903,10	903,10
12	Material permanente	<b>REMADOR INDIVIDUAL (SIMULADOR DE REMO)</b> Equipamento desenvolvido para trabalho em ambientes externos, estrutura principal em tubo redondo de 127mm de diâmetro na chapa 14, estrutura secundária em tubo redondo 02" na chapa 14 dobrados com perda mínima de perfil, tubos cortados a laser, base em ferro trefilado para montagem do equipamento, chapas dobradas a frio com matriz, pintura com acabamento siliconado e brilhante, pegadas emborrachadas a quente, pintura em poliéster, parafusos 3/4x1" zincado com porca parlock, base superior e inferior com flange de 240mmx1/4 com sete orifícios de fixação, solda tipo mig, adesivo de músculos trabalhados, acompanha manual de montagem e instalação, articulações com rolamento 6203 DDU, retentor de vedação em borracha dupla automotiva, cubos de 2" em aço 1045, banco com assento em Big Foot, apoio do pés emborrachada, chapa cortada em oxicorte, sistema de carga utilizando peso corporal, peso 20kgs, 107cm de altura, 66cm de largura, 100cm de comprimento.	Und	1	1530,00	1530,00
13	Material permanente	<b>SIMULADOR DE CAVALGADA - DUPLO</b> Equipamento desenvolvido para trabalho em ambientes externos, estrutura principal em tubo redondo de 127mm de diâmetro na chapa 14, estrutura secundária em tubo redondo 02" na chapa 14 dobrados com perda mínima de perfil, tubos cortados a laser, base em ferro trefilado para montagem do equipamento, chapas dobradas a frio com matriz, pintura com acabamento siliconado e brilhante, pegadas emborrachadas a quente, pintura em poliéster, parafusos 3/4x1" zincado com porca parlock, base superior e inferior com flange de 240mmx1/4 com sete orifícios de fixação, solda tipo mig, adesivo de músculos trabalhados, acompanha manual de montagem e instalação, articulações com rolamento 6203 DDU, retentor de vedação em borracha dupla automotiva, cubos de 2" em aço 1045, banco com assento em Big Foot, apoio do pés emborrachada, chapa cortada em oxicorte, sistema de carga utilizando peso corporal, peso 20kgs, 107cm de altura, 66cm de largura, 100cm de comprimento.	Und	1	2518,90	2518,90



# Prefeitura Municipal de Jaguariá



Centro Administrativo Prefeito Otélio Renato Baroni  
Praça Isabel Branco, 142 - Cidade Alta - Cx.Postal. II - Fone: (43) 3535 - 9400 - Fax: (43) 3535 - 9422  
Jaguariá - PR - CEP: 84200-000 - CNPJ: 76.910.900/0001-38 - compras@jaguariaiva.pr.gov.br

## DEPARTAMENTO DE COMPRAS E LICITAÇÕES

14	Material permanente	<p>SIMULADOR DE PERCURSO INDIVIDUAL (SIMULADOR CAMINHADA) Equipamento desenvolvido para trabalho em ambientes externos, estrutura principal em tubo redondo de 127mm de diâmetro na chapa 14, estrutura secundária em tubo redondo 2" na chapa 14 dobrado com perda mínima de perfil, tubos cortados a laser, base em ferro trefilado para montagem do equipamento, chapas dobradas a frio com matriz, pintura com acabamento siliconado e brilhante, pegadas emborrachadas a quente, pintura eletrostática em poliéster, parafusos 3/4x1" zincado com porca parlock, base superior e inferior com flange de 240mmx1/4 com sete orifícios de fixação, solda tipo mig, articulações com rolamento 6203 DDU, retentor de vedação em borracha dupla automotiva, cubos de 2" em aço 1045, pegada frontal, pisantes em chapa de alumínio fixado na estrutura do equipamento por arrebite, peso 27kgs, 149cm de altura, 93cm de largura, 58cm de comprimento</p>	Und	2	1241,85	2483,70
15	Material permanente	<p>TWIST LATERAL DUPLO (SURF DUPLO) Equipamento desenvolvido para trabalho em ambientes externos, estrutura principal em tubo redondo de 127mm de diâmetro na chapa 14, estrutura secundária em tubo redondo 1 1/4" na chapa 14 dobrado, tubos cortados a laser, base em ferro trefilado para montagem do equipamento, chapas dobradas a frio com matriz, pintura com acabamento siliconado e brilhante, pegadas emborrachadas a quente, pintura eletrostática em poliéster, parafusos 3/4x1" zincado com porca parlock, base superior e inferior com flange de 240mmx1/4 com sete orifício de fixação, solda tipo mig, articulações com rolamento 6203 DDU, retentor de vedação em borracha dupla automotiva, cubos de 2" em aço 1045, pegadas emborrachadas, tampa superior em flange de 130mm x1 1/2" fixada por pressão.</p>	Und	1	1480,50	1480,50
16	Material permanente	<p>BANCOS SEM ENCOSTO Em tubos de aço carbono 1.020; 1" 1/2 x 1.50 mm; 3/4 x 1,50 mm; chapa lateral e central 3 mm, cortada a laser, metalão 30x50x2mm, fixadas com parabout 3/8; pintura a pó eletrostática; solda mig, oferecendo segurança aos usuários.</p>	Und	4	534,03	2136,12
17	Material permanente	<p>BICICLETÁRIO Suporte adequado para fixação de bicicletas, onde as mesmas possam ser encostadas em dois pontos do quadro, com as duas rodas no pavimento, e que possibilite que sejam cadeadas no quadro. O suporte deverá ter as dimensões de 75cm de altura, 75 a 100 cm de comprimento e diâmetro de 5cm em tubo de aço galvanizado ou aço inoxidável, com 2mm de espessura.</p>	Und	1	504,00	504,00



# Prefeitura Municipal de Jaguariáiva

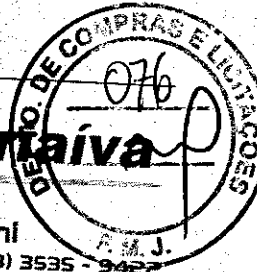

Centro Administrativo Prefeito Otélio Renato Baroni  
Praça Isabel Branco, 142 - Cidade Alta - Cx.Postal. II - Fone: (43) 3535 - 9400 - Fax: (43) 3535 - 9422  
Jaguariáiva - PR - CEP: 84200-000 - CNPJ: 76.910.900/0001-38 - compras@jaguariaiva.pr.gov.br

## DEPARTAMENTO DE COMPRAS E LICITAÇÕES

18	Material permanente	<p>LIXEIRAS; Lixeira com alta resistência às ações climáticas, de baixa manutenção, contendo as seguintes especificações mínimas:</p> <p>a) 70 cm de altura por 55cm de largura e 55cm de comprimento;</p> <p>b) estrutura principal em tubo redondo de 2" de diâmetro na chapa 2 mm secundário chapa 16 estampada</p> <p>c) tubos cortados a laser;</p> <p>d) chapas dobradas a frio com matriz;</p> <p>e) tratamento de superfície por 04 banhos químicos seqüenciais de imersão;</p> <p>f) pintura em poliéster apropriada para uso externo;</p> <p>g) solda tipo "mig"</p>	Und	4	353,70	1414,80
----	---------------------	--	-----	---	--------	---------

**VALOR TOTAL DOS LOTES : R\$ 30.785,12 ( Trinta mil setecentos e oitenta e cinco reais e doze centavos).**

OBS:

\* **Documentação:** a empresa vencedora deverá encaminhar juntamente com a proposta corrigida e habilitação folder do produto onde constem suas especificações.

**VALIDADE DA PROPOSTA: 60 DIAS.**

**PRAZO DE VIGÊNCIA:**

O prazo de vigência do contrato de aquisição é de 12 (doze) meses contados da data de assinatura do contrato.

**É VEDADA A IDENTIFICAÇÃO DOS PROPONENTES LICITANTES NO SISTEMA, NAS PROPOSTAS, ANTES DO TÉRMINO DA FASE COMPETITIVA DO PREGÃO.**

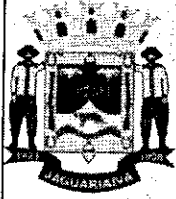

# Prefeitura Municipal de Jaguariáiva

Centro Administrativo Prefeito Otélio Renato Baroni  
Praça Isabel Branco, 142 - Cidade Alta - Cx.Postal. II - Fone: (43) 3535 - 9400 - Fax: (43) 3535 - 9422  
Jaguariáiva - PR - CEP: 84200-000 - CNPJ: 76.910.900/0001-38 - compras@jaguariaiva.pr.gov.br



## DEPARTAMENTO DE COMPRAS E LICITAÇÕES

### ANEXO 02

#### PREGÃO ELETRÔNICO Nº66/2017

Os documentos relativos à habilitação deverão ser remetidos preferencialmente via email (comprasjag@gmail.com) no prazo máximo de 02 horas, após término da sessão pública. Os mesmos documentos deverão ser encaminhados em originais ou cópias autenticadas, no prazo máximo de 03 (três) dias úteis, contados da data da sessão pública virtual, juntamente com a proposta de preços corrigida e amostra, para o seguinte endereço:

#### PREFEITURA MUNICIPAL DE JAGUARIAIVA

Endereço: Praça Isabel Branco, 142 Jaguariáiva - PR

A/C: Pregoeiro Elio Zub Junior

9. Os documentos de habilitação a ser incluídos no Envelope 02, são constituídos de:

##### 9.1. Habilitação Jurídica:

a) **Estatuto Social, Contrato Social ou outro instrumento de Registro Comercial**, com as alterações realizadas ou devidamente consolidado.

##### 9.2. Regularidade Fiscal:

a) **Prova de inscrição no Cadastro Nacional de Pessoa Jurídica - CNPJ.**

b) **Inscrição Estadual, CICAD ou equivalente.** Em se tratando de Empresa Prestadora de Serviços que esteja isenta da Inscrição, apresentar **Declaração de Isenção**, sob as penas da Lei.

c) Prova de regularidade para com a **Fazenda Federal**, através da Certidão Conjunta Negativa de Débitos relativos aos Tributos Federais e a Dívida Ativa da União.

d) Prova de regularidade para com a **Fazenda Estadual**, através da Certidão expedida pela Secretaria de Estado da fazenda.

e) Prova de regularidade para com a **Fazenda Municipal**, através de Certidão expedida pela Prefeitura Municipal (tributos mobiliários e imobiliários).

f) Certificado de Regularidade de Situação com o FGTS (CRS/FGTS);

g) Autorização de Funcionamento emitido pela Vigilância Sanitária Municipal ou Estadual.

h) **CERTIDÃO NEGATIVA DE DÉBITOS TRABALHISTAS (CNDT)**, comprovando a inexistência de débitos inadimplidos perante a Justiça do Trabalho.

##### 9.3. Habilitação quanto a Qualificação Econômica-Financeira:

a) **Certidão negativa falência/concordata/recuperação judicial** expedida pelo Cartório Distribuidor da sede da pessoa jurídica. (se não constar validade serão aceitos com data não superior a 60 (sessenta) dias da emissão

b) As microempresas e Empresas de Pequeno Porte, optantes pelo Simples Nacional que adotarem a Escrituração contábil Simplificada, nos termos do art. 27 da Lei Complementar n° 123, fica dispensada da apresentação, porém, deverá ser apresentada declaração, devidamente assinada pelo contador e representante da empresa que adotam esta escrituração, juntamente com cópia da Declaração de Imposto de Renda entregue à Receita Federal.

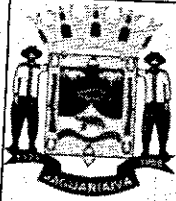

# Prefeitura Municipal de Jaguariava

Centro Administrativo Prefeito Otélio Renato Baroni  
Praça Isabel Branco, 142 - Cidade Alta - Cx. Postal. II - Fone: (43) 3535 - 9400 - Fax: (43) 3535 - 9422  
Jaguariava - PR - CEP: 84200-000 - CNPJ: 76.910.900/0001-38 - compras@jaguariava.pr.gov.br



## DEPARTAMENTO DE COMPRAS E LICITAÇÕES

### 9.3.1 QUALIFICAÇÃO TÉCNICA

9.3.2 - Apresentar 01(um) atestado de capacidade técnica nos termos do inciso II do art. 30 da Lei 8.666/93, que comprove que a empresa licitante tenha fornecido ou esteja fornecendo bens pertinentes e compatíveis com o objeto deste edital podendo ser emitido por pessoa jurídica de direito público ou privado.

9.3.3 - Certificado de registro em Sistema de Gestão da Qualidade ISSO 9001: 2008, emitido por instituições credenciadas junto ao Inmetro ou aparelhos com selo de ISSO 9001.

9.3.4 - Apresentar Registro de Qualificação de Procedimento de Soldagem emitido por inspetor de solda qualificado no mínimo nível N2 atestando a padronização e a validação do processo de solda, emitido por instituição competente.

9.3.5 - Comprovação de resultados de ensaios por laudos técnicos emitidos por laboratórios de instituições de terceira parte, associados à ABPTI - Associação Brasileira das Instituições de Pesquisa Tecnológica ou acreditadas no INMETRO, do material utilizado, conforme exigências mínimas abaixo:

- Fabricação em aço carbono, designação copant 1005 a 1020, conforme a NBR NM 87/ Out2000.  
- Tratamento anticorrosivo, tipo camada de fosfatização (fosfatização em banho de fosfato de Zinco ou fosfato de Ferro), conforme a NBR 9209:1986;

- Comprovação da existência do revestimento de TINTA com resina epoxi pó (pintura eletrostática), curada a aproximadamente 200°C, espessura da camada de TINTA de no mínimo 60 micrometros, de acordo com a NBR 10443/2008.

- Comprovação da fosfatização do aço de no mínimo 3,00 g/m<sup>2</sup>.

- Aderência da camada de TINTA com resistência mínima "Y1" "X1", quando ensaiado de acordo com a NBR 11003/ Abr 1990.

- Resistência à corrosão por exposição à névoa salina de no mínimo 1.000 horas, quando ensaiado conforme a NBR 5841:1974 e ferrugem conforme a NBR 5770:1984

### 9.4. Habilitação Complementar:

a) Declaração conjunta (Anexo 06)

b) Declaração ou Certidão Simplificada (emitida pela Junta Comercial do respectivo Estado), de que encontra-se enquadrada como Microempresa ou Empresa de Pequeno Porte (Modelo Anexo).

9.5. Todos os documentos de habilitação deverão estar em plena vigência.

9.6. Os documentos exigidos para habilitação poderão ser apresentados em original, ou cópia autenticada, por qualquer Cartório competente ou também qualquer órgão público, ou ainda pela Pregoeira/Equipe de Apoio, mediante conferência com os originais.

9.7. É facultado o Pregoeiro em qualquer fase da licitação, a promoção de diligência destinada a esclarecer ou a complementar a instrução do processo, vedada a inclusão posterior de documento ou informação que deveria constar originalmente na proposta e/ou habilitação.

9.8. Constatado o atendimento dos requisitos de habilitação previstos neste Edital, a licitante será habilitada e declarada vencedora do certame.

9.9. Se a licitante desatender as exigências para a habilitação, a Pregoeira examinará a habilitação da próxima classificada.

9.10. As Microempresas (ME) ou Empresas de Pequeno Porte (EPP) que quiserem valer-se da Lei Complementar nº. 123/2006, deverão ter apresentado no credenciamento (fora dos Envelopes nº. 01 e 02), DECLARAÇÃO (assinada pelo representante legal e pelo contador da empresa conforme o modelo Anexo), OU CERTIDÃO SIMPLIFICADA (emitida pela Junta Comercial do respectivo Estado), de que encontra-se enquadrada em uma dessas situações.

9.10.1. Se comprovado que a empresa participante realmente for EPP ou ME, e havendo alguma restrição quanto à





# Prefeitura Municipal de Jaguariá

Centro Administrativo Prefeito Otélio Renato Baroni  
Praça Isabel Branco, 142 - Cidade Alta - Cx.Postal. II - Fone: (43) 3535 - 9400 - Fax: (43) 3535 - 9422  
Jaguariá - PR - CEP: 84200-000 - CNPJ: 76.910.900/0001-38 - compras@jaguariaiva.pr.gov.br



## DEPARTAMENTO DE COMPRAS E LICITAÇÕES

ANEXO 03 - DADOS DA EMPRESA

(CASO VENHA A SER VENCEDORA, APRESENTAR JUNTAMENTE COM A PROPOSTA CORRIGIDA)

### PREGÃO ELETRÔNICO Nº66/2017

Apresentamos nossa proposta corrigida do Pregão Eletrônico nº66/2017, acatando todas as estipulações consignadas no respectivo Edital e seus anexos.

#### 1. IDENTIFICAÇÃO DO CONCORRENTE:

NOME DA EMPRESA:

CNPJ e INSCRIÇÃO ESTADUAL:

REPRESENTANTE e CARGO:

CARTEIRA DE IDENTIDADE e CPF:

ENDEREÇO COMPLETO e TELEFONE:

AGÊNCIA e Nº DA CONTA BANCÁRIA

#### 2. PREÇO (READEQUADO AO LANCE VENCEDOR)

Deverá ser cotado, preço unitário e total por item, de acordo com o Anexo 01 do Edital.

VALIDADE DA PROPOSTA COMERCIAL: 60 (sessenta) dias contados a partir da data da sessão pública do Pregão.

LOCAL E DATA

NOME E ASSINATURA DO REPRESENTANTE DA EMPRESA

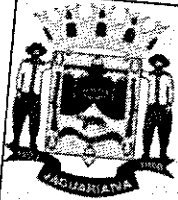

# Prefeitura Municipal de Jaguariáiva

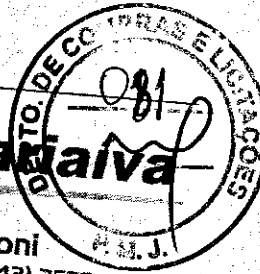

Centro Administrativo Prefeito Otélio Renato Baroni  
Praça Isabel Branco, 142 - Cidade Alta - Cx. Postal. II - Fone: (43) 3535 - 9400 - Fax: (43) 3535 - 9422  
Jaguariáiva - PR - CEP: 84200-000 - CNPJ: 76.910.900/0001-38 - compras@jaguariaiva.pr.gov.br

## DEPARTAMENTO DE COMPRAS E LICITAÇÕES

ANEXO 04 (A)

### TERMO DE ADESÃO AO SISTEMA DE PREGÃO ELETRÔNICO DA BOLSA DE LICITAÇÕES E LEILÕES DO BRASIL E DE INTERMEDIÇÃO DE OPERAÇÕES

Natureza do Licitante (Pessoa física ou jurídica)	
Nome: (Razão Social)	
Endereço:	
Complemento	
Cidade:	Bairro:
CEP:	UF
Inscrição estadual:	CNPJ/CPF:
Telefone comercial:	RG
Celular:	Fax:
Representante legal:	E-mail:
Cargo:	
Ramo de Atividade:	Telefone:

1. Por meio do presente Termo de Adesão, o Licitante acima qualificado manifesta sua adesão ao Regulamento do Sistema Eletrônico de Pregões Eletrônicos da Bolsa de Licitações e Leilões do Brasil, do qual declara ter pleno conhecimento, em conformidade com as disposições que seguem.
2. São responsabilidades do Licitante:
  - i. tomar conhecimento de e cumprir todos os dispositivos constantes dos editais de negócios dos quais venha a participar;
  - ii. observar e cumprir a regularidade fiscal, apresentando a documentação exigida nos editais para fins de habilitação nas licitações em que for vencedor;
  - iii. observar a legislação pertinente, bem como o disposto nos Estatutos Sociais e nas demais normas e regulamentos expedidos pela Bolsa de Licitações e Leilões do Brasil, dos quais declara ter pleno conhecimento;
  - iv. designar pessoa responsável para operar o Sistema Eletrônico de Licitações, conforme Anexo I; e
  - v. pagar a taxa pela utilização do Sistema Eletrônico de Licitações.
3. O Licitante reconhece que a utilização do sistema eletrônico de negociação implica o pagamento de taxas de utilização, conforme previsto no Anexo IV do Regulamento Sistema Eletrônico de Licitações da Bolsa de Licitações e Leilões do Brasil.
4. O Licitante autoriza a Bolsa de Licitações e Leilões a expedir boleto de cobrança bancária referente às taxas de utilização ora referidas, nos prazos e condições definidos no Anexo IV do Regulamento Sistema Eletrônico de Licitações da Bolsa de Licitações e Leilões.
5. (cláusula facultativa - para caso de uso de corretoras) O Fornecedor/Comprador outorga plenos poderes à sociedade corretora abaixo qualificada, nos termos dos artigos 653 e seguintes do Código Civil Brasileiro, para o fim específico de credenciá-lo e representá-lo nos negócios de seu interesse realizados por meio do Sistema Eletrônico de Licitações da



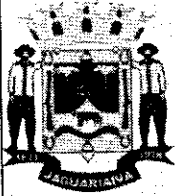

# Prefeitura Municipal de Jaguariáiva



Centro Administrativo Prefeito Otélio Renato Baroni

Praça Isabel Branco, 142 - Cidade Alta - Cx.Postal. 11 - Fone: (43) 3535 - 9400 - Fax: (43) 3535 - 9422  
Jaguariáiva - PR - CEP: 84200-000 - CNPJ: 76.910.900/0001-38 - compras@jaguariaiva.pr.gov.br

## DEPARTAMENTO DE COMPRAS E LICITAÇÕES

Bolsa de Licitações e Leilões do Brasil, podendo a sociedade corretora, para tanto:

- i. declarar que conhece e atende as condições de habilitação previstas no Edital;
- ii. apresentar lance de preço;
- iii. apresentar manifestação sobre os procedimentos adotados pelo pregoeiro;
- iv. solicitar informações via sistema eletrônico;
- v. interpor recursos contra atos do pregoeiro;
- vi. apresentar e retirar documentos;
- vii. solicitar e prestar declarações e esclarecimentos;
- viii. assinar documentos relativos às propostas;
- ix. emitir e firmar o fechamento da operação; e
- x. praticar todos os atos em direito admitidos para o bom e fiel cumprimento do presente mandato, que não poderá ser substabelecido.

Corretora:	
Endereço:	
CNPJ:	

6. O presente Termo de Adesão é válido até   /  /  , podendo ser rescindido ou revogado, a qualquer tempo, pelo Licitante, mediante comunicação expressa, sem prejuízo das responsabilidades assumidas durante o prazo de vigência ou decorrentes de negócios em andamento.

Local e data:

Assinatura: \_\_\_\_\_

(reconhecer firma em cartório)

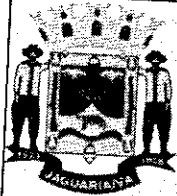

# Prefeitura Municipal de Jaguariava



Centro Administrativo Prefeito Otélio Renato Baroni  
Praça Isabel Branco, 142 - Cidade Alta - Cx.Postal. II - Fone: (43) 3535 - 9400 - Fax: (43) 3535 - 9422  
Jaguariava - PR - CEP: 84200-000 - CNPJ: 76.910.900/0001-38 - compras@jaguariava.pr.gov.br

## DEPARTAMENTO DE COMPRAS E LICITAÇÕES

### ANEXO 04 (B)

Anexo ao Termo de Adesão ao Sistema Eletrônico de Licitações  
da Bolsa de Licitações e Leilões do Brasil - (Licitante direto)  
Indicação de Usuário do Sistema

Razão Social do Licitante:		
CNPJ/CPF:		
Operadores		
1	Nome:	
	CPF:	
	Telefone:	Função:
	Fax:	Celular:
		E-mail:
2	Nome:	
	CPF:	
	Telefone:	Função:
	Fax:	Celular:
		E-mail:
3	Nome:	
	CPF:	
	Telefone:	Função:
	Fax:	Celular:
		E-mail:

O Licitante reconhece que:

- a Senha e a Chave Eletrônica de identificação do usuário para acesso ao sistema são de uso exclusivo de seu titular, não cabendo à Bolsa nenhuma responsabilidade por eventuais danos ou prejuízos decorrentes de seu uso indevido;
- o cancelamento de Senha ou de Chave Eletrônica poderá ser feito pela Bolsa, mediante solicitação escrita de seu titular ou do Licitante;
- a perda de Senha ou de Chave Eletrônica ou a quebra de seu sigilo deverá ser comunicada imediatamente à Bolsa, para o necessário bloqueio de acesso; e
- O Licitante será responsável por todas as propostas, lances de preços e transações efetuadas no sistema, por seu usuário, por sua conta e ordem, assumindo-os como firmes e verdadeiros; e
- o não pagamento da taxa ensejará a sua inclusão no cadastro de inadimplentes da Bolsa, no Serviço de Proteção de Crédito e no SERASA.

Local e data:

Responsável: \_\_\_\_\_

Assinatura: \_\_\_\_\_

(reconhecer firma em cartório)



# Prefeitura Municipal de Jaguaraiava



Centro Administrativo Prefeito Otélio Renato Baroni  
Praça Isabel Branco, 142 - Cidade Alta - Cx.Postal. II - Fone: (43) 3535 - 9400 - Fax: (43) 3535 - 9422  
Jaguaraiava - PR - CEP: 84200-000 - CNPJ: 76.910.900/0001-38 - compras@jaguaraiava.pr.gov.br

## DEPARTAMENTO DE COMPRAS E LICITAÇÕES

### ANEXO 05 - DECLARAÇÃO CONJUNTA

#### PREGÃO ELETRÔNICO Nº66/2017

EDITAL DE: \_\_\_\_\_ Nº \_\_\_\_/2017

#### DECLARAÇÃO CONJUNTA:

1. Declaramos, para fins de direito, que não fomos **declarados inidôneos** para licitar ou contratar com o poder público, em qualquer de suas esferas.
2. Declaramos que não existem **fatos impeditivos** para participação deste procedimento licitatório.
3. Declaramos que nos comprometemos em **substituir nos prazos previstos** os produtos que estiverem fora dos padrões estabelecidos neste edital.
4. Declaramos que **não possuímos**, em nosso Quadro de Pessoal, **empregados menores de 18 (dezoito) anos em trabalho noturno, perigoso ou insalubre e em qualquer trabalho, menores de 16 (dezesseis) anos**, salvo na condição de aprendiz, a partir de 14 (quatorze) anos, em observância à Lei Federal nº 9854, de 27.10.99, que acrescentou o inciso V ao art. 27 da Lei Federal nº 8666/93.
5. Declara, **que conhece todos os termos da licitação**, bem como tomou conhecimento de todas as especificações concernentes ao objeto da licitação, declarando ainda que **cumpre** todos os requisitos exigidos.

Em \_\_\_\_ de \_\_\_\_\_ de \_\_\_\_\_

\_\_\_\_\_  
Diretor ou Representante Legal

**NOTA 01:** a Declaração deverá ser elaborada em papel timbrado da empresa, sem rasuras, emendas, borrões ou entrelinhas e ser datada e assinada pelo representante legal, e deverá ainda constar todos os dados da empresa, tais como: Razão Social, Endereço completo, Telefone fixo e celular, CNPJ, email, site, etc.



# Prefeitura Municipal de Jaguaraiava



Centro Administrativo Prefeito Otélio Renato Baroni  
Praça Isabel Branco, 142 - Cidade Alta - Cx. Postal. II - Fone: (43) 3535 - 9400 - Fax: (43) 3535 - 9422  
Jaguaraiava - PR - CEP: 84200-000 - CNPJ: 76.910.900/0001-38 - compras@jaguaraiava.pr.gov.br

## DEPARTAMENTO DE COMPRAS E LICITAÇÕES

ANEXO 06

### DECLARAÇÃO DE ENQUADRAMENTO NO REGIME DE TRIBUTAÇÃO DE ME/EPP PREGÃO ELETRÔNICO N°66/2017

(Nome da empresa) ; CNPJ / MF n° , sediada (endereço completo),

Declaro (amos) para todos os fins de direito, especificamente para participação de licitação na modalidade de Pregão , que  
estou (amos) sob o regime de ME/EPP , para efeito do disposto na LC 123/2006

Local e data

Nome e n° da cédula de identidade do declarante

**NOTA 01:** a Declaração deverá ser elaborada em papel timbrado da empresa, sem rasuras, emendas, borrões ou entrelinhas e ser datada e assinada pelo representante legal, e deverá ainda constar todos os dados da empresa, tais como: Razão Social, Endereço completo, Telefone fixo e celular, CNPJ, email, site, etc.



# Prefeitura Municipal de Jaguariáiva



Centro Administrativo Prefeito Otélio Renato Baroni  
Praça Isabel Branco, 142 - Cidade Alta - Cx.Postal. II - Fone: (43) 3535 - 9400 - Fax: (43) 3535 - 9422  
Jaguariáiva - PR - CEP: 84200-000 - CNPJ: 76.910.900/0001-38 - compras@jaguariaiva.pr.gov.br

## DEPARTAMENTO DE COMPRAS E LICITAÇÕES

### ANEXO 07

#### MINUTA CONTRATO DE FORNECIMENTO

Pregão Eletrônico nº. 66/2017

CONTRATO ADMINISTRATIVO nº. .../17

#### CONTRATANTE:

**MUNICÍPIO DE JAGUARIAÍVA**, Estado do Paraná, pessoa jurídica de direito público interno com sede à Praça Isabel Branco, 142 - Cidade Alta - inscrita no C.N.P.J./MF nº 76.910.900/0001-38, neste ato representado pelo Sr. José Sloboda, brasileiro, casado,, portador do RG nº. 4336839-7-Pr, e CPF nº. 526.333.009-82, residente e domiciliado na Av Conde Francisco Matarazzo, nesta Cidade, Prefeito Municipal em pleno exercício de seu mandato e funções, Carlos Perez Gomez, brasileiro, casado, Bacharel em Administração, portador do RG nº. 7.574.174-0-SSP-PR e CPF nº. 411.911.619-00 Secretário Municipal de Finanças.

#### CONTRATADA:

(...), pessoa jurídica de direito privado devidamente inscrita no CNPJ sob nº. (...), com sede no Endereço (...), representado pelo (Sócio Administrador, Diretor) Sr. ou Srª (...), CIRG nº. (...), inscrito no CPF. nº. (...), residente e domiciliado na Rua (...), os contratantes estão sujeitos às normas da Lei 8.666/1993.

**CLÁUSULA PRIMEIRA - DO OBJETO E FUNDAMENTO LEGAL** O presente contrato tem como objeto (...) o fornecimento a serem entregues pela CONTRATADA, conforme PREGÃO ELETRÔNICO nº..

#### CLÁUSULA SEGUNDA - DA DOCUMENTAÇÃO CONTRATUAL

Ficam integrados a este contrato, independente de transcrição, todos os documentos cujos teores são de conhecimento da CONTRATADA, vinculados ao Processo do Pregão Eletrônico nº., com suas especificações, cotações, propostas e documentos pertinentes as espécies, parecer jurídico, publicações, etc.

#### CLÁUSULA TERCEIRA - DOTAÇÃO ORÇAMENTÁRIA

O pagamento da importância contida na Cláusula Quarta correrá à conta dos recursos provenientes da dotação orçamentária:

#### CLÁUSULA QUARTA - PREÇO E CONDIÇÕES DE PAGAMENTO

O valor global para o fornecimento do objeto deste contrato é de R\$ (...).

§ 1º - No preço ofertado na proposta da CONTRATADA já estão inclusos todos os custos e despesas decorrentes de transportes, seguros, impostos, taxas de qualquer natureza e outros quaisquer que, direta ou indiretamente, impliquem ou venham a implicar no fiel cumprimento deste instrumento.

§ 2º - O pagamento será efetuado até 10 dias após o fornecimento do objeto e apresentação da Nota Fiscal/Fatura e devidamente atestada a quantidade fornecida no período.

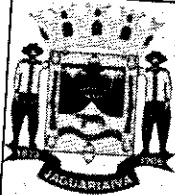

# Prefeitura Municipal de Jaguaraiava

Centro Administrativo Prefeito Otélio Renato Baroni  
Praça Isabel Branco, 142 - Cidade Alta - Cx. Postal. II - Fone: (43) 3535 - 9400 - Fax: (43) 3535 - 9422  
Jaguaraiava - PR - CEP: 84200-000 - CNPJ: 76.910.900/0001-38 - compras@jaguaraiava.pr.gov.br



## DEPARTAMENTO DE COMPRAS E LICITAÇÕES

§ 3º - O pagamento será efetuado em moeda brasileira corrente na entrega, após a apresentação da fatura do(s) objeto(s) fornecido(s) devidamente protocolada, desde que atendidas às condições para a liberação.

a) o faturamento deverá ser apresentado e protocolado, em 2 ( duas ) vias, nas sede da contratante.

b) o faturamento deverá ser apresentado, conforme segue, de modo a padronizar condições e forma de apresentação:

b.1) nota fiscal com o nome do objeto fornecido de acordo com o número do procedimento, número deste Contrato, e outros que julgar conveniente, sem apresentar rasura e/ou entrelinhas e esteja certificado pela CONTRATANTE.

b.2) A fatura com o nome do(s) item(s) de acordo com o número do procedimento do PREGÃO ELETRÔNICO, número deste Contrato, e outros que julgar conveniente;

b.3) Termo de recebimento atestado pela Comissão Municipal competente.

b.4) Comprovar regularidade fiscal, nos termos do artigo 29 da Lei Federal nº. 8.666/93.

### CLÁUSULA QUINTA - DO FORNECIMENTO

O fornecimento será efetuado com requisições e ordens, conforme a necessidade, obedecidas as especificações contidas em cada Ordem de Fornecimento emitida pela CONTRATANTE, através do departamento competente, no prazo máximo de .... dias a partir da ordem ou solicitação.

### CLÁUSULA SEXTA - DA CESSÃO DO CONTRATO E SUBCONTRATAÇÃO

A Contratada não poderá ceder o presente Contrato, no todo ou em parte, a nenhuma pessoa física ou jurídica, sem autorização por escrito, do Contratante.

### CLÁUSULA SÉTIMA - DA GARANTIA

Fica a Contratada obrigada a fornecer garantias, às suas expensas, as alterações, substituições a qualquer produto que apresente anomalia, bem como falhas ou imperfeições constatadas em suas características.

### CLÁUSULA OITAVA - DA RESCISÃO

O contratante se reserva o direito de rescindir, o Contrato independentemente de interpelação judicial ou extrajudicial nos seguintes casos: a) quando a Contratada falir ou for dissolvida; b) quando a Contratada transferir no todo ou em parte, o contrato sem a prévia anuência da Contratante; c) quando houver atraso na entrega do objeto pelo prazo superior a 10 (dez) dias, após solicitação verbal ou escrita, por parte da Contratada sem justificativa aceita, d) quando houver inadimplência de cláusula ou condições contratuais por parte do Contratado.

§ 1º - A Rescisão do Contrato, quando motivada por qualquer dos itens acima relacionados, implicará a apuração de perdas e danos, sem embargos da aplicação das demais providências legais cabíveis.

§ 2º - A inexecução, total ou parcial, do Contrato enseja a sua rescisão, com as consequências contratuais e as previstas na Lei Federal nº. 8666/93.





# Prefeitura Municipal de Jaguariá



Centro Administrativo Prefeito Otélio Renato Baroni  
Praça Isabel Branco, 142 - Cidade Alta - Cx. Postal. II - Fone: (43) 3535 - 9400 - Fax: (43) 3535 - 9422  
Jaguariá - PR - CEP: 84200-000 - CNPJ: 76.910.900/0001-38 - compras@jaguariaiva.pr.gov.br

## DEPARTAMENTO DE COMPRAS E LICITAÇÕES

§ 3º - A Contratante poderá rescindir administrativamente o Contrato nas hipóteses previstas no art. 78 da Lei Federal nº. 8.666/93.

§ 4º - Nas hipóteses de rescisão com base nos incisos I a XI do art. 78 da Lei 8.666/93, não cabe à Contratada direito a qualquer indenização.

### CLÁUSULA NONA - DAS ALTERAÇÕES

Serão incorporados a este Contrato, mediante Termo Aditivo, qualquer modificação que venha a ser necessária durante a vigência decorrente das obrigações assumidas pelo Contratado, alterações nas especificações quantitativas e qualitativas perante o Contratante.

A Contratada fica obrigada a aceitar, nas mesmas condições contratuais, os acréscimos ou supressões que se fizerem na prestação do objeto, nos termos do artigo 65, § 1º da Lei Federal nº. 8.666/93.

### CLÁUSULA DÉCIMA - DO PRAZO

A vigência deste contrato é 12 (doze) meses, com o prazo de entrega até 10 (dez) dias, contados a partir do recebimento da Ordem de Fornecimento.

A publicação será até o 5º dia útil do mês seguinte ao da assinatura.

### CLÁUSULA DÉCIMA PRIMEIRA - OBRIGAÇÕES DA CONTRATADA

A CONTRATADA OBRIGA-SE A:

a) Ressarcir a Contratante do equivalente a todos os danos decorrente de paralisação ou interrupção do fornecimento dos objetos contratados, exceto quando isso ocorrer por exigência da CONTRATANTE ou ainda por caso fortuito ou força maior, circunstâncias devidamente comunicadas à contratante no prazo de 48 (quarenta e oito horas), após a sua ocorrência;

b) Efetuar os ensaios, testes e demais provas exigidas por normas técnicas oficiais para a boa execução do objeto do contrato por sua conta, na forma do art. 75 da Lei 8666/93.

c) efetuar o pagamento dos encargos trabalhistas, previdenciários, fiscais e comerciais resultantes da execução do contrato, conforme o artigo 71 da Lei Federal nº. 8.666/93.

d) manter durante a vigência do presente contrato todas as obrigações estabelecidas neste instrumento, bem como as determinações da Lei Federal nº. 8.666/93.

### CLÁUSULA DÉCIMA SEGUNDA - OBRIGAÇÕES DA CONTRATANTE

Além das obrigações já previstas no presente contrato, a Prefeitura obriga-se a publicar o resumo do Contrato e os Aditamentos que houver, no Diário Oficial do Município, conforme art.61, parágrafo único da Lei 8666/93.

### CLÁUSULA DÉCIMA TERCEIRA - DAS PENALIDADES

13.1. O licitante vencedor estará sujeito as penalidades previstas nos Artigos 86 e 87 da Lei 8.666/93 de 21/06/93, seus parágrafos e incisos.

13.2. Multa de 20% (vinte por cento) sobre o valor global da proposta, pela inexecução total do contrato, e em

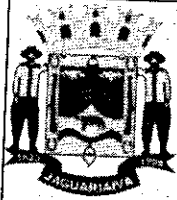

# Prefeitura Municipal de Jaguaraiava

Centro Administrativo Prefeito Otélio Renato Baroni  
Praça Isabel Branco, 142 - Cidade Alta - Cx. Postal. II - Fone: (43) 3535 - 9400 - Fax: (43) 3535 - 9422  
Jaguaraiava - PR - CEP: 84200-000 - CNPJ: 76.910.900/0001-38 - compras@jaguaraiava.pr.gov.br



## DEPARTAMENTO DE COMPRAS E LICITAÇÕES

caso de rescisão contratual por inadimplência da contratada.

13.3. Multa de 10% (dez) por cento, sobre o valor de cada item da proposta atualizada, por dia que exceder o prazo contratual para fornecimento do objeto.

13.4. Multa de 10% (dez por cento) do valor remanescente do contrato, na hipótese de inexecução parcial ou qualquer outra irregularidade.

13.5. As multas mencionadas nos itens 13.2, 13.3 e 13.4 poderão ser descontados dos pagamentos a que a contratada tiver direito, ou mediante pagamento em moeda corrente, ou ainda judicialmente quando for o caso.

13.6. As penalidades serão aplicadas sem prejuízo das demais sanções, administrativas, civis ou penais, previstas na legislação brasileira.

13.7. Nos termos do art. 7º da Lei nº. 10.520, de 17/07/2002, a licitante, sem prejuízo das demais cominações legais e contratuais, poderá ficar, pelo prazo de até 60 (sessenta) meses, impedida de licitar e contratar com a Administração Pública nos casos de:

- a) apresentação de documentação falsa;
- b) retardamento na execução do objeto;
- c) não manutenção da proposta escrita ou lance verbal, após a adjudicação;
- d) comportamento inidôneo;
- e) fraude na execução do contrato;
- f) falha na execução do contrato.

Será facultado à licitante o prazo de 05 (cinco) dias úteis para a apresentação de defesa prévia, na ocorrência de quaisquer das situações previstas neste item.

### CLÁUSULA DÉCIMA QUARTA - COBRANÇA JUDICIAL

As importâncias devidas pela Contratada serão cobradas através de processo de execução, constituindo este Contrato, título executivo extrajudicial, ressalvada a cobrança direta, mediante retenção ou compensação de créditos, sempre que possível.

### CLÁUSULA DÉCIMA QUINTA - DO CONHECIMENTO DAS PARTES

Ao firmar este instrumento, declara a Contratada ter plena ciência de seu conteúdo, bem como dos demais documentos vinculados ao presente contrato.

### CLÁUSULA DÉCIMA SEXTA - DO FORO

As partes contratantes ficam obrigadas a responder pelo cumprimento deste termo perante o foro da Comarca de Jaguaraiava/PR, não obstante qualquer mudança de domicílio do Contratado que, em razão disso, é obrigado a manter um representante com plenos poderes para receber notificação, citação inicial e outras medidas em direito permitidas.

Justas e contratadas firmam as partes este instrumento, em 03 (três) vias de igual teor e forma, com as

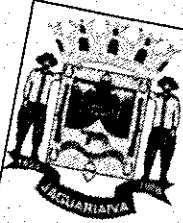

# Prefeitura Municipal de Jaguaraiava



Centro Administrativo Prefeito Otélio Renato Baroni  
Praça Isabel Branco, 142 - Cidade Alta - Cx.Postal. II - Fone: (43) 3535 - 9400 - Fax: (43) 3535 - 9422  
Jaguaraiava - PR - CEP: 84200-000 - CNPJ: 76.910.900/0001-38 - compras@jaguaraiava.pr.gov.br

## DEPARTAMENTO DE COMPRAS E LICITAÇÕES

testemunhas presentes no ato, a fim de que produza seus efeitos legais.  
Jaguaraiava/PR, (...) de (...) de 2017.

CONTRATANTE

CONTRATADA

Testemunhas:

CPF/RG:

Testemunhas:

CPF/RG:

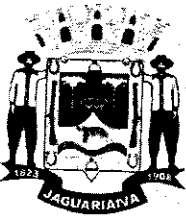

# Prefeitura Municipal de Jaguariáiva

Centro Administrativo Prefeito Otélio Renato Baroni  
Praça Isabel Branco, 142 - Cidade Alta - Cx.Postal. II - Fone: (43) 3535 - 9400 - Fax: (43) 3535 - 9422  
Jaguariáiva - PR - CEP: 84200-000 - CNPJ: 76.910.900/0001-38 - compras@jaguariaiva.pr.gov.br

## DEPARTAMENTO DE COMPRAS E LICITAÇÕES FOLHA DE INFORMAÇÃO

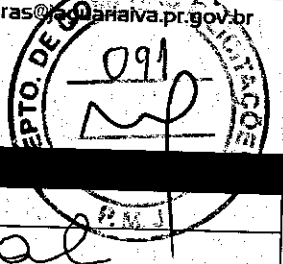

Segue para parecer do Edital  
De: Compras 05106117  
Para: Jurídico

Vinícius Weigert  
DEPARTAMENTO DE COMPRAS E LICITAÇÕES





## Prefeitura Municipal de Jaguariáiva

Praça Getúlio Vargas, 60 - Centro - Cx.Postal. II - Fone: (43) 3535 - 1233 - Fax (43) 3535 - 2190  
Jaguariáiva - PR - CEP: 84.200-000 - CNPJ: 76.910.900/0001-38 - juridico@jaguariaiva.pr.gov.br

PROCURADORIA MUNICIPAL

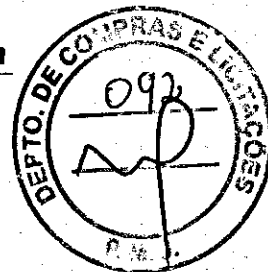

### PARECER

**RELATÓRIO:** Tratam os autos sobre requerimento do Departamento de Compras e Licitações acerca de minutas do contrato do Pregão Eletrônico nº. 66/2017.

Insta salientar que o requerimento se encontra na fase preparatória do Pregão, ou seja, sem classificação de empresas concorrentes para Aquisição de equipamentos para implantação de uma academia de Terceira Idade conforme as necessidades da secretaria municipal de infraestrutura.

Estes são os sucintos termos, passa-se a opinar.

### FUNDAMENTAÇÃO

A licitação na modalidade Pregão Eletrônico, assim como o Presencial, foi instituída pela Lei nº 10.520/02, havendo a diferença de que naquela não há a necessidade no momento da licitação o comparecimento físico das empresas interessadas, enquanto esta, sim.

Além disso, por se tratar de licitação para aquisição de bens e serviços, visa maior participação sobremaneira, barateando todo o processo licitatório.

É modalidade ágil, transparente e que possibilita negociação eficaz entre os licitantes, além disso, tornou o procedimento mais barato por afastamento de várias peculiaridades burocráticas do presencial.

Como proposta regulamentadora no Governo Federal temos o Decreto nº 5.450/05, que estabelece que será obrigatória a sua adoção na contratação de bens e serviços comuns.

Dessa forma, no âmbito federal não há discricionariedade administrativa na escolha da modalidade pregão. No mesmo sentido tem se manifestado o Tribunal de Contas da União - TCU:



# Prefeitura Municipal de Jaguariáiva

Praca Getúlio Vargas, 60 - Centro - Cx Postal. 1 - Fone: (43) 3535 - 1233 - Fax (43) 3535 - 2130  
Jaguariáiva - PR - CEP: 84.200-000 - CNPJ: 76.910.900/0001-38 - Juicio: jaguariava.pr.gov.br

PROCURADORIA MUNICIPAL



“2. O pregão eletrônico é obrigatório para licitações que visam a aquisição de bens e serviços comuns, só não sendo utilizado se, comprovada e justificadamente, nos termos do Decreto nº 5.450/2005, houver inviabilidade, que não se confunde com a opção discricionária.” (Acórdão TCU nº 1.700/2007 – Plenário).

O uso do pregão não é vinculado ao valor da contratação, ou seja, pode ser utilizado qualquer que seja o *quantum* do objeto a ser licitado, exigindo-se apenas que os bens ou serviços sejam considerados comuns, conforme descrição legal.

Para a verificação de tal adequação, a Lei nº 10.520/02, o Decreto nº 3.555/00 e o Decreto nº 5.450/05 conceituam tais bens ou serviços (vide artigo 1º, parágrafo único, da Lei nº 10.520/2002; art. 3º, §2º, do Decreto nº 3.555/00; e artigo 2º, §1º, do Decreto nº 5.450/05).

O fornecedor interessado em participar do pregão eletrônico deve cadastrar-se por meio do web site do órgão solicitante. O fornecedor normalmente recebe uma senha, que permite o acesso à opção para certificação da empresa. Após a confirmação da certificação, o fornecedor está habilitado a participar dos pregões referentes àquele órgão.

O pregão eletrônico acontece como numa espécie de sala de bate-papo, onde as propostas são apresentadas pelos concorrentes.

Inicia-se com a fixação da menor proposta. O pregoeiro então instiga os concorrentes a fazer lances até que não haja mais propostas. O pregão ocorre como um leilão ao contrário, onde ganha o fornecedor que oferecer o **menor** preço pela mercadoria ou serviço. Normalmente, a identidade dos autores dos lances não é revelada aos demais concorrentes.

Em seguida, verifica-se a habilitação da empresa vencedora. Se ela não estiver perfeitamente habilitada, a habilitação da segunda colocada é verificada. Ao final da sessão, os proponentes podem manifestar a intenção de interpor recursos,



## Prefeitura Municipal de Jaguariáiva

Praça Getúlio Vargas, 60 - Centro - Cx. Postal. II - Fone: (43) 3535 - 1233 - Fax (43) 3535 - 2130  
Jaguariáiva - PR - CEP: 84.200-000 - CNPJ: 76.910.500/0001-38 - [Juridico@jaguariaiva.pr.gov.br](mailto:Juridico@jaguariaiva.pr.gov.br)

PROCURADORIA MUNICIPAL



com prazo determinado. Finalmente, após o julgamento dos recursos eventualmente interpostos, a contratação é efetuada.

É visível a ligação estreita entre o pregão presencial e eletrônico, uma vez que não são duas modalidades de pregão. Sobre esse entendimento, Gasparini (2008) afirma que são apenas duas espécies, onde pregão é gênero e pregão presencial e pregão eletrônico são as espécies.

Por desenvolver-se pela internet, o pregão eletrônico se torna mais vantajoso em relação ao pregão comum por ampliar a participação de fornecedores, através da universalização da informação, aumentando a facilidade de acesso, bem como fomenta a competitividade.

No pregão eletrônico há uma grande economia no uso do papel, diferentemente do pregão presencial, porque todos os procedimentos são enviados e recebidos eletronicamente, o que simplifica as atividades do pregoeiro, já que o sistema é que registra os lances dos licitantes, e torna o processo mais transparente e seguro.

A tecnologia da informação é um pré-requisito para a participação das empresas nos certames virtuais e induz as mesmas a se modernizarem, considerando que atualmente é imprescindível investimentos em tecnologia e inovação para qualquer empresa que queira manter-se competitiva no mercado.

A modalidade Pregão influencia de maneira positiva para uma maior transparência no processo licitatório, pois sendo no Pregão Presencial os licitantes estão presentes na disputa e no Pregão Eletrônico as licitações podem ser acompanhadas através da internet. A transparência no processo licitatório é de grande valia para coibir a corrupção, mal que assola a Administração Pública do Brasil.

Para a contratação de bens e serviços de tecnologia da informação, notadamente, Sistemas em Gestão Pública, desde que possuam padrões de desempenho e de qualidade objetivamente definidos pelo edital, com base em



## Prefeitura Municipal de Jaguariáiva

Praca Getúlio Vargas, 60 - Centro - Cx. Postal. 8 - Fone: (43) 3535 - 1233 - Fax (43) 3535 - 2130  
Jaguariáiva - PR - CEP: 84.200-000 - CNPJ: 76.910.900/0001-38 - juridico@jaguariaiva.pr.gov.br

PROCURADORIA MUNICIPAL



especificações usuais no mercado, deve ser obrigatoriamente realizada pela modalidade Pregão. Nesta toada, tem-se o entendimento esposado pelo TCU no Acórdão nº 2658/2007 – Plenário, que assim está disposto, *ipsis litteris*:

**“[...] Deve-se destacar, também, que o próprio Tribunal tem contratado serviços de TI com características semelhantes a estes da Caixa utilizando-se da modalidade pregão, por entender que se trata de serviços comuns. Como exemplo, destacam-se três: os Pregões nos 27/2007, 68/2007 e 85/2007.[...]”**

Devemos ter como prioridade a utilização da modalidade de pregão nas contratações públicas, quando assim for cabível.

A utilização da modalidade licitatória do pregão eletrônico trouxe alguns benefícios à Administração Pública. O procedimento está mais célere. Houve o aumento do grau de impessoalidade, já que a condução do certame é feita pela via eletrônica. Essa informatização chegou à licitação pública por meio da modalidade pregão na forma eletrônica (NIEBUHR, 2012).

Sobre o tema, o atual Presidente da República, Luis Inácio Lula da Silva, afirmou que: **“é preciso revestir as licitações e contratos públicos de total transparência, mediante a universalização das tecnologias da informação e comunicação e possibilitar à sociedade o acesso a todos os atos dos procedimentos licitatórios”**. Percebe-se que o avanço tecnológico revolucionou o sistema de compras públicas, possibilitando a qualquer pessoa o acompanhamento e acesso aos processos, proporcionando a transparência desejada.

Gasparini (2008) conceitua pregão eletrônico como:

**“A espécie de pregão em que a disputa pelo fornecimento de bens ou prestação de serviços comuns à Administração Pública é feita a distância, em sessão pública, por meio de**





## Prefeitura Municipal de Jaguariáiva

Praça Getúlio Vargas, 60 - Centro - Cx. Postal. II - Fone: (43) 3535 - 1233 - Fax (43) 3535 - 2190  
Jaguariáiva - PR - CEP: 84.200-000 - CNPJ: 76.910.900/0001-33 - juridico@jaguariaiva.pr.gov.br

PROCURADORIA MUNICIPAL



**proposta de preços e lances visando melhorá-las, apresentados pela internet”.**

A realização do pregão eletrônico dá-se por meio da utilização de recursos de tecnologia da informação, em que a interação entre os agentes públicos responsáveis pela realização da licitação (pregoeiro e equipe de apoio) e os licitantes (fornecedores) ocorre por meio da Internet.

Permite, dessa forma, maior oferta no universo de participantes e proporcionando transparência, celeridade e publicidade ao curso do certame, tendo em vista que qualquer pessoa interessada pode acompanhar o desenvolvimento da sessão pública, e ter acesso a todos os atos e procedimentos praticados desde a abertura até o encerramento dos trabalhos pertinentes ao procedimento licitatório.

A segurança do armazenamento e tráfego das informações no sistema é garantida pela criptografia, método considerável seguro e inviolável, de modo que somente o remetente e o destinatário podem decifrar a informação, preservando a confidencialidade dos dados enviados entre os licitantes e o pregoeiro.

A disputa pelo fornecimento é feita por meio de propostas e lances em sessão pública virtual, onde os valores ofertados decrescem a cada rodada e só será proclamado vencedor, o fornecedor que ofertar o material ou serviço pelo menor valor. Essa modalidade tem revolucionado as formas de contratações públicas por ser o instrumento que traz maior celeridade e transparência aos processos licitatórios, além de proporcionar redução nos custos tanto para o licitante como para a contratante, visto que toda a comunicação no decorrer do certame dá-se por meio virtual e, desta forma, não há a necessidade da presença física dos licitantes em sessão pública.



## Prefeitura Municipal de Jaguariáiva

Praça Getúlio Vargas, 60 - Centro - Ct.Postal. II - Fone: (43) 3535 - 1233 - Fax (43) 3535 - 2130  
Jaguariáiva - PR - CEP: 84.200-000 - CNPJ: 76.940.900/0001-38 - juridico@jaguariaiva.pr.gov.br

PROCURADORIA MUNICIPAL

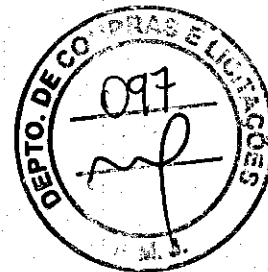

### DA CONCLUSÃO

**ANTE O EXPOSTO**, estando o processo dentro dos permissivos legais, aprova-se juridicamente as minutas e os contratos, cabendo informar que esta Procuradoria **não possui competência para opinar sobre estimativa de preços, termo de referência, natureza ou qualificação técnica, quantidade e qualidade do objeto do certame, ou ainda, dados contidos em planilhas, entre outros que para se analisar requer-se conhecimento técnico específico.**

É o parecer, salvo melhor juízo.

Jaguariáiva – PR, 05 de junho de 2017.

**TANIA MARISTELA MUNHOZ**  
**PROCURADORA GERAL DO MUNICÍPIO**

PARA  
PREFEITURA DO MUNICIPIO DE JAGUA  
PRAÇA PRINCESA ISABEL BRANCO Nº 1  
CEP: 84.200-000 – JAGUARIAIVA – PR

**SETOR**

**A/C DEPARTAMENT**

**EMPRESA PROMISSO E ARRECAD**

URSSUS IND. E COM. DE PRODUTO  
CNPJ: 15.203.120/0001-63 – INSCRI  
RUA: MARECHAL CASTELO BRANCC

# URSSUS PRODUTOS E SERVIÇOS

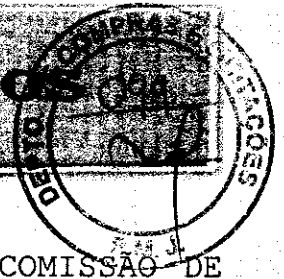

ILMO (A) SR (A) PRESIDENTE (A) E DEMAIS MEMBROS DA COMISSÃO DE LICITAÇÃO DO MUNICÍPIO DE JAGUARIAÍVA - PR.

PROCESSO N° 117/2017

PREGÃO ELETRÔNICO N° 66/2017

URSSUS INDÚSTRIA E COMÉRCIO DE PRODUTOS EIRELI - ME, pessoa jurídica de direito privado, inscrita no CNPJ/MF sob n° 15.203.120/0001-63, inscrição estadual n° 258.081.562, estabelecida à Rua Marechal Castelo Branco, n° 1.450, Bairro Centro, Schroeder/SC, CEP 89.275-000, neste ato representada por **INÊS DALMANN**, brasileira, separada judicialmente, empresária, inscrita no CPF sob o n° 891.909.559-00, portadora da C.I. n° 1.095.608 SSP/SC, residente e domiciliada na Rua Loreno Antônio Marcatto n° 66, Bairro Jaraguá Esquerdo, Jaraguá do Sul/SC, no processo licitatório do edital de pregão presencial, vem à presença de Vossas Excelências, apresentar **IMPUGNAÇÃO** ao Edital de **PREGÃO ELETRÔNICO N° 66/2017 - PROCESSO N° 117/2017**, nos termos seguintes:

## 1 - DOS FATOS E FUNDAMENTOS

Edital de PREGÃO ELETRÔNICO N° 66/2017 - PROCESSO N° 117/2017, determina a apresentação do selo de qualidade ISSO 9001:2008 no objeto licitado.

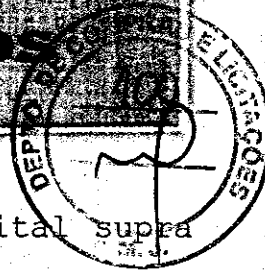

Do item "9.3.3", da qualificação técnica do edital supra mencionado, tiramos:

"Certificado de registro em Sistema de Gestão da Qualidade ISSO 9001: 2008, emitido por instituições credenciadas junto ao Inmetro ou aparelhos com selo de ISSO 9001."

Algumas concorrências públicas têm sido nitidamente desvirtuadas, através da solicitação indevida por órgãos públicos da certificação ISSO 9001 e também atestado de capacidade técnica como elementos necessários à habilitação do licitante, em total desconformidade com a Lei.

ISSO 9001 é uma norma de sistema de gestão que permite as empresas verificar a consistência de seus processos, com o objetivo de aumentar a sua competitividade no mercado e assegurar satisfação aos clientes. Tal solicitação não se justifica independentemente da modalidade e do tipo de licitação, e nada existe na legislação que permita tal exigência.

O regimento maior que norteia os procedimentos licitatórios (Lei 8666/93), não alberga tal exigência, e coíbe a prática de atos que sejam tendenciosos ou frustrem o caráter competitivo dos certames. Por óbvio que a consequência direta de tal exigência é a limitação de participantes, eventualmente ainda, o direcionamento do objeto licitado à empresa que detenha a certificação.

A licitação é um processo voltado a contratar o melhor preço de proponente apto a realizar os serviços e obras clamados pelo Estado. O intuito maior é a contratação da melhor proposta,

# URSSUS PRODUTOS E SERVIÇOS



a fim de dar aplicação ao princípio da supremacia do interesse público.

A exigência da ISSO 9001 frustra o caráter competitivo da licitação, contrariando frontalmente o disposto no § 1º, do art. 3º, da Lei nº 8.666/93, "é vedado aos agentes públicos admitir, prever, incluir ou tolerar, nos atos de convocação, cláusulas ou condições que comprometam, restrinjam ou frustrem o seu caráter competitivo e estabeleçam preferências ou distinções em razão da naturalidade, da sede ou domicílio dos licitantes ou de qualquer outra circunstância impertinente ou irrelevante para o específico objeto do contrato").

Ademais, além de não prevista em lei, a ausência da certificação ISO 9001 não impede que o licitante cumpra fielmente as exigências contidas em Lei para a sua habilitação.

A exigência de tais certificados é inválida, dado que não permitida nem pressuposta em lei. Isso porque, para a Administração Pública, o princípio da legalidade reveste-se de tonalidade especial, haja vista que, de acordo com as afamadas lições de CAIO TÁCITO, "ao contrário da pessoa de direito privado, que, como regra, tem a liberdade de fazer aquilo que a lei não proíbe, o administrador público somente pode fazer aquilo que a lei autoriza expressa ou implicitamente". (TÁCITO, Caio. O princípio da legalidade: ponto e contraponto. Revista de Direito Administrativo. v. 206. Rio de Janeiro: Renovar, 1996. p. 2.).

Os agentes administrativos não atuam com liberdade, para atingir fins que repute convenientes. Ao contrário, eles estão vinculados ao cumprimento do interesse público, uma vez que atuam nos estritos termos da competência que lhes foi atribuída por

**Indústria e Comércio de ACADEMIAS AO AR LIVRE - PLAYGROUNDS - MOBILIÁRIO URBANO E OUTROS.**

Rua Marechal Castelo Branco, 1450 - Caixa Postal 27 - Centro - SCHROEDER - SC.

TELEFONE: (47) 99188-8953. E-MAIL: comercial@.....



lei. Em breves palavras, a Administração Pública cumpre a lei, os agentes administrativos exercem competência atribuída por lei, nos termos dela. Portanto, os agentes administrativos não podem fazer exigências que não encontrem guarida na lei, que não sejam permitidas por ela.

Em comentários a respeito das repercussões do princípio da legalidade na licitação, é da doutrina:

"O procedimento alusivo à licitação pública é prescrito em lei, bem como todas as exigências que nele podem ser feitas e outros pormenores. Em vista disso, a licitação pública deve obediência ao princípio da legalidade, uma vez que os agentes administrativos vêm-se compelidos a agir nos termos das normas que lhes são apresentadas, procedendo conforme a lei e exigindo apenas o que nela for admitido. Impede-se que haja a invenção ou a criação de procedimentos estranhos àquele anteriormente definido pelo legislador". (NIEBUHR, Joel de Menezes. Dispensa e Inexigibilidade de Licitação Pública. São Paulo: Dialética, 2003. p. 128).

Agregue-se que, se não fosse por isso, a redação do *caput* dos artigos 30 e 31 da Lei nº 8.666/93 é unívoca ao prescrever que a documentação relativa à qualificação técnica e à qualificação econômico-financeira limitar-se-á: Portanto, o raciocínio é linear, não se podem exigir outros documentos afora os prescritos nos incisos e parágrafos dos artigos 30 e 31 da Lei nº 8.666/93. Com efeito, o vocábulo "limitar-se-á" é categórico, com força excludente. Isto é, sob pena de se adotar interpretação *contra legem*, é de se reputar inválida qualquer exigências tocante à qualificação técnica e à qualificação econômico-

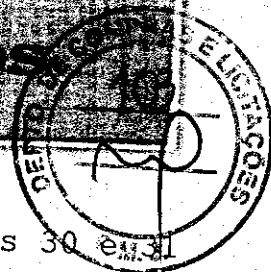

financeira que não tenha sido prevista no rol dos artigos 30 e 31 da Lei nº 8.666/93.

A doutrina, em uníssono, perfilha tal entendimento. Entre vários autores, JESSÉ TORRES PEREIRA JÚNIOR verbera:

As cabeças dos arts. 30 e 31 (qualificação técnica e econômico-financeira) fazem uso do modo verbal limitar-se-á, o que significa que, em cada caso, o respectivo ato convocatório não poderá exigir documentos além daqueles mencionados nos artigos, que demarcam o limite máximo de exigência, mas poderá deixar de exigir os documentos que, mesmo ali referidos, considerar desnecessários para aferir as qualificações técnica e econômico-financeira satisfatórias, porque bastarão à execução das futuras obrigações que se imporão ao licitante que surtir vencedor do torneio (...). Ainda no que toca às generalidades dos documentos exigíveis na fase de habilitação, sublinhe-se que o ato convocatório padecerá de vício de ilegalidade se exigir qualquer documento, por mais plausível que pareça, imprevisto nos arts. 27 a 31. (PEREIRA JÚNIOR, Jessé Torres. Op. cit. p. 323).

Na mesma senda, TOSHIO MUKAI pondera:

Os arts. 27 a 31 indicam a documentação a ser, com exclusividade, exigida para a habilitação. Essas exigências são taxativamente elencadas pela Lei nº 8.666/93, sendo, portanto, vedadas as exigências não constantes expressamente nesse diploma. Trata-se de normas gerais sobre licitações, pois as exigências dizem respeito à salvaguarda dos princípios da licitação, em especial do da igualdade (MUKAI, Toshio. Licitações e contratos públicos. 5ª Ed. São Paulo: Ed. Saraiva, 1999, p. 52).



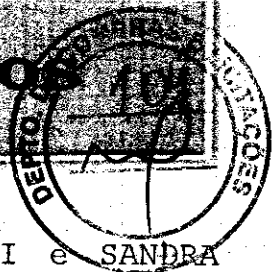

Sob essa perspectiva, ROBERTO RIBEIRO BAZILLI e SANDRA JULIEN MIRANDA, analisando quais os documentos podem ser exigidos em habilitação, anotam:

A documentação é a especificada nos arts. 28 a 31 da lei de licitações. Nada mais dos interessados pode ser exigido, segundo o disposto no caput do art. 27 do estatuto licitatório e uniforme jurisprudência administrativa dos Tribunais de Contas do país, sob pena de caracterizar restrição à participação no certame. (BAZILLI, Roberto Ribeiro e MIRANDA, Sandra Julien. *Licitação à Luz do Direito Positivo*. São Paulo: Malheiros, 1999. p. 218 %u2013219)

CARLOS PINTO COELHO MOTTA também segue essa orientação:

A redação do artigo 27 é precisa. Estabelece requisitos limítrofes, no dizer do Ministro Paulo Bugarini. A documentação dos interessados será, exclusivamente, relativa a: habilitação jurídica, qualificação técnica, qualificação econômico-financeira, regularidade fiscal e, finalmente, comprovante do cumprimento do disposto no inciso XXXIII do artigo 7º da Constituição Federal (...). Efetivamente, a vivência prática de inúmeros processos licitatórios vem comprovando que a imaginação está sempre a serviço dos órgãos e entidades licitadores. É extensa a gama de requisitos abusivos e absurdos que os editais estipulam arbitrariamente, como condicionantes da participação dos interessados. (MOTTA, Carlos Pinto Coelho. *Eficácia nas licitações e Contratos*. 9. ed. Belo Horizonte: Del Rey, 2002. p. 256).

Os Tribunais de Contas em todo país também adotam tal postura, podendo-se colher inúmeras decisões que limitam os



documentos a serem exigidos em edital de licitação aqueles previstos no rol dos artigos 28 a 31 da Lei nº 8.666/93, impedindo que os agentes administrativos exijam outros, ao seu talante e ao seu alvedrio, cujos efeitos acabariam por restringir a competitividade, afastando da licitação inúmeros licitantes que poderiam oferecer excelente proposta à Administração.

Para realçar tal afirmativa, transcreve-se elucidativa ementa proveniente do TRIBUNAL DE CONTAS DA UNIÃO:

A Administração Pública, para fins de habilitação, deve se ater ao rol dos documentos constantes dos arts. 28 a 31, não sendo lícito exigir outros documentos ali não elencado. (TCU, Decisão nº 523/97, publicada no Informativo de Licitações e Contratos nº 45, Editora Zênite, de novembro de 1997, p. 897).

Além disso, os certificados ISO são expedidos por empresas privadas de consultoria. Ora, as demais empresas têm a opção de buscarem tal certificação ou não. Portanto, se o certificado ISSO não é obrigatório, ninguém pode ser impedido de participar de licitação em virtude de não tê-lo.

Portanto, não se pode exigir em edital de licitação qualquer selo de qualidade ISSO 9001:2008 porque não previstos ou autorizados na Lei nº 8.666/93.

Vê-se aqui um claro objetivo tendencioso e contrário a lei.

O que vemos aqui é um excesso de obrigatoriedades, fato este que visa direcionar a um determinado vencedor, o que nos

# URSSUS PRODUTOS E SERVIÇOS



leva a uma improbidade administrativa, e sem sombra de dúvidas de algo contrário ao que determina a legislação em vigor.

## 2 - DOS PEDIDOS

a) Seja totalmente deferida a presente impugnação para o fim de acatar a mesma em todos os seus termos, suprimindo e cancelando a determinação e obrigação contida no item "9.3.3" do edital, evitando-se qualquer lesão ao direito dos participantes da referida licitação.

Diante o exposto,

Pede e espera deferimento.

Schroeder/SC, 07 de junho de 2017.

  
URSSUS INDÚSTRIA E COMERCIO DE PRODUTOS EIRELI - ME  
IMPUGNANTE

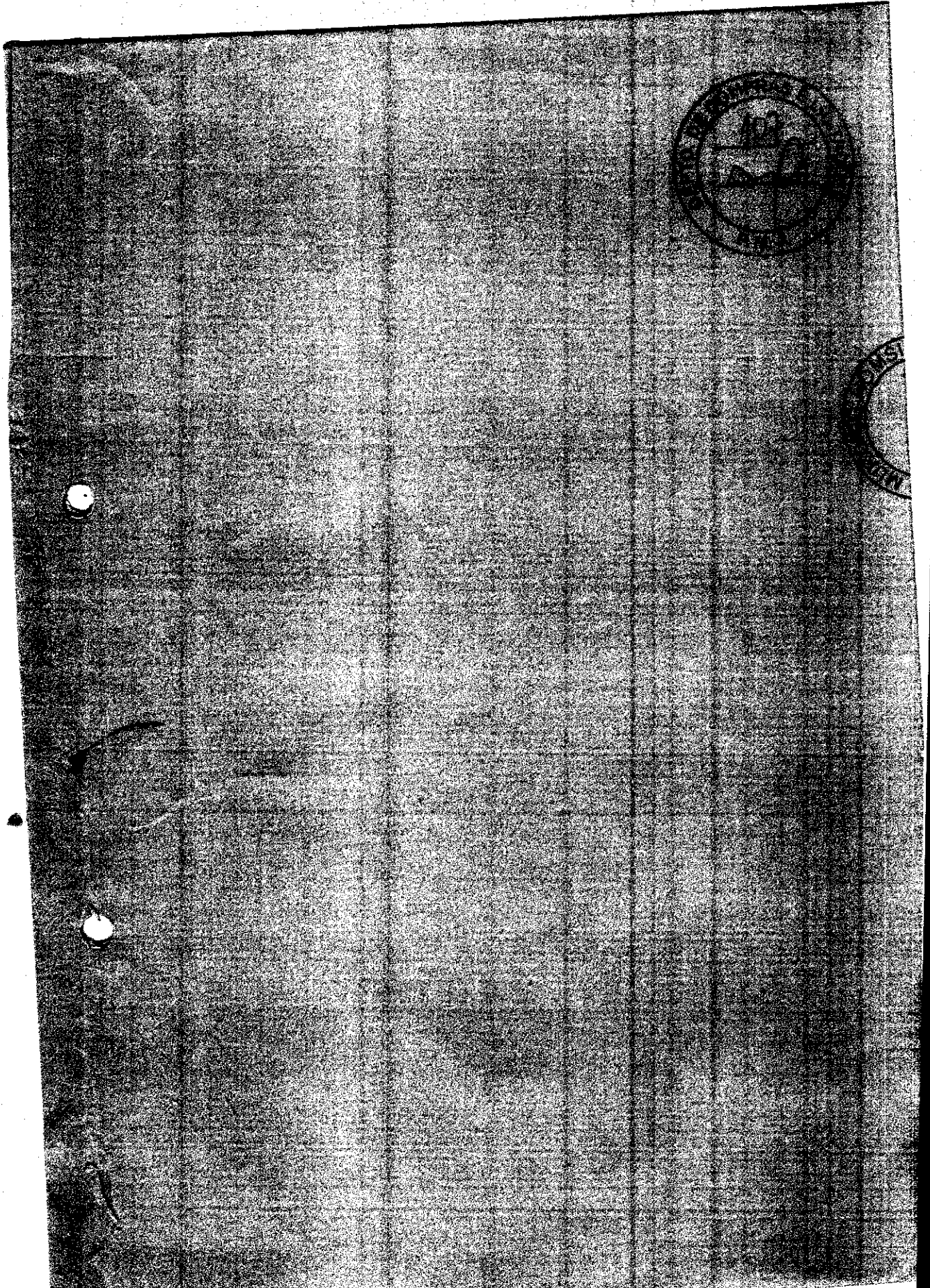

E.R.

INVÊNIO  
Pret.



JUNTA COMERCIAL DO ESTADO DE SÃO PAULO  
REQUERIMENTO DE EMPRESÁRIO

NÚMERO DE IDENTIFICAÇÃO DO REGISTRO DE EMPRESA - NIRE DA SEDE

NOME DO EMPRESÁRIO (completo, sem abreviaturas)  
**JULIO CESAR GASPARINI JUNIOR**

NATURAL DE (cidade e sigla do estado)  
São José do Rio Preto

ESTADO CIVIL  
Solteiro(a)

FILIAÇÃO (pai)  
JULIO CESAR GASPARINI

NASCIDO EM (data de nascimento)  
15/04/1985

IDENTIDADE (número)  
44.049.785-1

EMANCIPADO POR (forma de emancipação - somente no caso de menor)

INDIVIDUAL (NIRE DA FILIAL - somente para filial)  
35 1 2246658 5

REGIME DE BENS (se casado)

SP

NACIONALIDADE  
Brasileira

SEXO  
Masculino

DOMICILIADO NA (logradouro - rua, av. etc.)  
RUA PROFESSOR JOSE ARROYO FILHO

BAIRRO/DISTRITO  
CRISTO REI

COMPLEMENTO

CEP  
15076-550

NÚMERO  
151

CÓDIGO DO MUNICÍPIO  
5426

Declaro, sob as penas da lei, não estar impedido de exercer atividade empresarial, que não possua outro registro de empresário e requer a Junta Comercial do Estado de São Paulo sua inscrição

CONSTITUIÇÃO NORMAL

NOME EMPRESARIAL  
JULIO CESAR GASPARINI JUNIOR

LOGRADOURO (rua, av. etc.)  
VICINAL JOSE DOMINGOS NETO

BAIRRO/DISTRITO  
ESTANCIA SANTA INES

COMPLEMENTO  
KM 3,5, CHACARA SANTO REIS

MUNICÍPIO  
São José do Rio Preto

CEP  
15087-000

NÚMERO  
305

CÓDIGO DO MUNICÍPIO  
5426

VALOR DO CAPITAL (R\$)  
10.000,00

VALOR DO CAPITAL (por extenso)  
DEZ MIL REAIS

UF  
SP

CORREIO ELETRÔNICO (e-mail)

CÓDIGO DE ATIVIDADE  
Atividade Principal: 3230200

DESCRIÇÃO DO OBJETO  
FABRICAÇÃO DE EQUIPAMENTOS PARA GINASTICA E MUSCULAÇÃO.

DATA DE INÍCIO DAS ATIVIDADES  
6/04/2007

ASSINATURA DO EMPRESÁRIO (ou pelo representante/assistente/gerente/procurador)  
JULIO CESAR GASPARINI JUNIOR

ASSINATURA DO EMPRESÁRIO (ou pelo representante/procurador)  
JULIO CESAR GASPARINI JUNIOR (Empresário)

DEPENDE DE AUTORIZAÇÃO GOVERNAMENTAL  
Não

RAZÃO SOCIAL  
RAZÃO SOCIAL DA JUNTA COMERCIAL

REGISTRO

CONTROLE INTERNET  
009700655-1

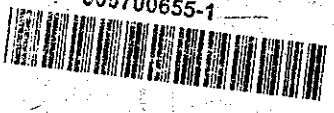

OFICIAL DE REGISTRO CIVIL DAS PESSOAS NATURAIS E TABELIO DE NOTAS DE CEDRAL

AUTENTICACÃO: Autenticou e prescreve cópia reprográfica conforme o original e pelo representante da que deu fé.

CEDRAL, 13 ABR 2017

Olga C. da Silva - Gerente de Arquivo e Tabela

Flávia Costa - Fiscal de Oficial e Tab.

Nayra Santos de Oliveira - Escr. Autorizada

VÁLIDO SOMENTE COM O SELO DE AUTENTICIDADE

VALOR REQ. AUTENTICACÃO R\$. 3,44

PROCESSO Nº 251 22466585

MAY 25 2007

SECRETARIA DA FAZENDA  
JUNTA COMERCIAL DO ESTADO DE SAO PAULO  
CERTIDAO - Genilico que este documento foi registrado  
sob numero e data estampados mecanicamente.

E. R. S. J. RAO PRITO    CRISTIANE S. F. CORREA - SECRETARIA GERAL



OFICIAL DE REGISTRO CIVIL DAS FOLHAS  
NATURAIS E TABELAO DE NOMES DE CEDRAL  
AUTENTICACAO: Autentico e presente copia reprogra-  
fica conforme ao original a mim apresentado ao que dou fe.  
CEDRAL, 13 ABR 2017 ☆

Olga C. Mattaroma Gerardi - Oficial e Tabelao  
 Francisco Carlos Makiyama - Subst. do Oficial e Tab.  
 Mayra Santos de Oliveira - Leor. Autorizada

VALOR SOMENTE COM O SELLO DE AUTENTICIDADE  
VALOR REC. AUTENTICACAO R\$ 344



# JUCESP - Junta Comercial do Estado de São Paulo

Ministério do Desenvolvimento, Indústria e Comércio Exterior  
Secretaria de Comércio e Serviços  
Departamento Nacional de Registro do Comércio - DNRC  
Secretaria de Desenvolvimento Econômico, Ciência e Tecnologia

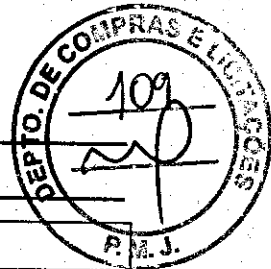

## Requerimento de Empresário

NÚMERO DE IDENTIFICAÇÃO DO REGISTRO DE EMPRESA - NIRE DA SEDE <b>3512246658-5</b>		NIRE DA FILIAL (somente para filial)	
NOME DO EMPRESÁRIO (completo, sem abreviaturas) <b>JULIO CESAR GASPARINI JUNIOR</b>			
NATURAL DE (cidade e sigla do estado) <b>São José do Rio Preto</b>		UF <b>SP</b>	NACIONALIDADE <b>Brasileira</b>
ESTADO CIVIL <b>Solteiro(a)</b>		REGIME DE BENS (se casado)	
FILIAÇÃO (pai) <b>JULIO CESAR GASPARINI</b>		(mãe) <b>DALVA GABRIEL GASPARINI</b>	
NASCIDO EM (data de nascimento) <b>15/04/1985</b>	IDENTIDADE (número) <b>44049785</b>	DIGITO <b>1</b>	DATA DE EXPEDIÇÃO <b>15/04/1985</b>
EMANCIPADO POR (forma de emancipação - somente no caso de menor)		ORGÃO EMISSOR <b>SSP</b>	UF <b>SP</b>
		CPF (número) <b>337.889.768-61</b>	
DOMICILIADO NA (logradouro - rua, av., etc.) <b>Rua Professor José Arroyo Filho</b>		NÚMERO <b>151</b>	
BAIRRO/DISTRITO <b>Cristo Rei</b>	CEP <b>15076-550</b>	CÓDIGO DO MUNICÍPIO <b>5426</b>	
MUNICÍPIO) <b>São José do Rio Preto</b>		UF) <b>SP</b>	País) <b>Brasil</b>
ATO(S) <b>Alteração do Código de Atividade Econômica/ Objeto Social;</b>			
NOME EMPRESARIAL <b>JULIO CESAR GASPARINI JUNIOR - ME</b>			
LOGRADOURO (rua, av., etc.) <b>AVENIDA HEITOR LUCATTO</b>		NÚMERO <b>750</b>	
BAIRRO/DISTRITO <b>JARDIM GALANTE</b>	CEP <b>15895-000</b>	CÓDIGO DO MUNICÍPIO <b>4985</b>	
MUNICÍPIO <b>Cedral</b>		UF <b>SP</b>	País <b>Brasil</b>
VALOR DO CAPITAL (R\$)		CORREIO ELETRÔNICO (e-mail)	
VALOR DO CAPITAL (por extenso)			
CÓDIGO DE ATIVIDADE Atividade Principal <b>4649499</b>	DESCRIÇÃO DO OBJETO <b>COMÉRCIO DE ARTIGOS ESPORTIVOS, MOBILIÁRIO URBANO, MANUTENÇÃO E INSTALAÇÃO DE EQUIPAMENTOS ESPORTIVOS; MANUTENÇÃO E INSTALAÇÃO DE MOBILIÁRIOS URBANOS, FABRICAÇÃO DE PAINÉIS E LETREIROS LUMINOSOS E IMPRESSÃO DE MATERIAL PARA USO PUBLICITÁRIO.</b>		
Atividade(s) Secundária(s) <b>1813001 4649404 9529105</b>			
DATA DE INÍCIO DAS ATIVIDADES	NÚMERO DE INSCRIÇÃO NO CNPJ <b>08.973.569/0001-45</b>	TRANSFERÊNCIA DE SEDE OU FILIAL DE OUTRA UF	UF <b>SP</b>
ASSINATURA DA FIRMA PELO EMPRESÁRIO <b>JULIO CESAR GASPARINI JUNIOR - ME</b>		DEPENDE DE AUTORIZAÇÃO GOVERNAMENTAL <b>Permanece Inalterado</b>	
DATA DE ASSINATURA <b>06/04/2016</b>	ASSINATURA DO EMPRESÁRIO (ou pelo representante/assistente/gerente/procurador) <b>JULIO CESAR GASPARINI JUNIOR (Empresário)</b>		

DEFERIDO

REGISTRO

CONTROLE INTERNET

018491506-6



OFICIAL DE REGISTRO CIVIL DAS PESSOAS  
NATURAIS E TABELÃO DE I. DE CEDRAL  
AUTENTICAÇÃO: Autentico a presente cópia reprográ-  
fica conforme ao original a partir da apresentação do que dou fé.

CEDRAL, 13 ABR 2017 \*

Olga C. Nakayama Sierandio - Tabelão e Tabelão  
 Francisco Cameli Makysa - Escritório Civil e Tab.  
 Mayra Santos de Oliveira - Escr. Autorizada

VÁLIDO SOMENTE COM O SELO DE AUTENTICIDADE  
VALOR REG. E AUTENTICAÇÃO R\$ 3,44



**EM BRANCO**



ESTADO DE SÃO PAULO 8810-4  
 SECRETARIA DA SEGURANÇA PÚBLICA  
 INSTITUTO DE IDENTIFICAÇÃO RICARDO GUMBLETON DAUNT

PROIBIDO PLASTIFICAR

750-005489

ASSINATURA DO TITULAR

CARTEIRA DE IDENTIDADE

VÁLIDA EM TODO O TERRITÓRIO NACIONAL

REGISTRO GERAL 44.049.785-1 DATA DE EXPEDIÇÃO 29/SET/2014

NOME JULIO CÉSAR GASPARINI JUNIOR

FILIAÇÃO JULIO CESAR GASPARINI  
 E DALVA GABRIEL GASPARINI

NACIONALIDADE S. JOSE DO RIO PRETO - SP DATA DE NASCIMENTO 15/ABR/1985

DOC ORIGEM SÃO JOSE DO RIO PRETO-SP PRIMEIRO SUBDISTRITO  
 CN:LV.A149/FLS.209 /N.037110  
 CPF 337889768/61

209 Delegado Divisório  
 Roberto ...

LEI Nº 7.116 DE 29/08/83

REGISTRO CIVIL DAS PESSOAS NATURAIS E TABELÃO DE NOTAS DE CTR. L.

Francisco Curtaki Makly - ESCRIVENTE AUTORIZADO  
 CEDRAL - SP.

REGISTRO CIVIL DAS PESSOAS NATURAIS E TABELÃO DE NOTAS DE CTR. L.

AUTENTICAÇÃO: Autentico a presente cópia reprográfica conforme o original a mim apresentado de que dou fé.

CEDRAL, 19 OUT 2016

Olga C. Maklyama - Escrivente  
 Edson Luiz Gonçalves - Escrivente Tab. Subst.  
 Francisco Curtaki Maklyama - Esc. Autorizado

VÁLIDO SOMENTE COM O SELO DE AUTENTICAÇÃO

VALOR REG. P/ AUTENTICAÇÃO R\$ 314

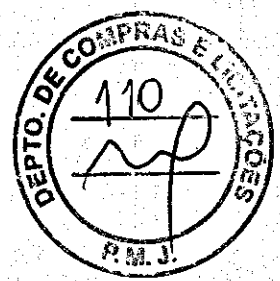

Serie: B-750  
005.489-6

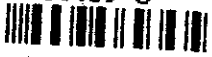

Serie: B-750  
005.489-6

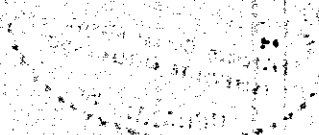
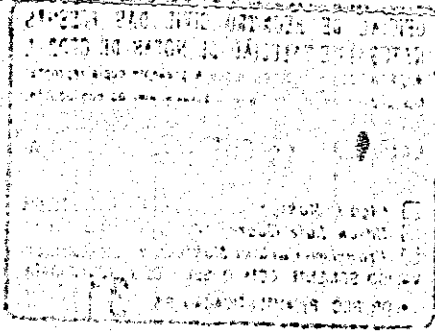
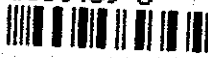

# Comprovante de Inscrição e de Situação Cadastral

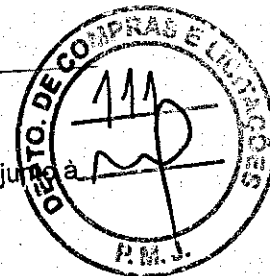

**Contribuinte,**

Confira os dados de Identificação da Pessoa Jurídica e, se houver qualquer divergência, providencie junto à RFB a sua atualização cadastral.



## REPÚBLICA FEDERATIVA DO BRASIL CADASTRO NACIONAL DA PESSOA JURÍDICA

NÚMERO DE INSCRIÇÃO 08.973.569/0001-45 MATRIZ	<b>COMPROVANTE DE INSCRIÇÃO E DE SITUAÇÃO CADASTRAL</b>	DATA DE ABERTURA 25/05/2007
---	---	--------------------------------

NOME EMPRESARIAL  
JULIO CESAR GASPARINI JUNIOR - ME

TÍTULO DO ESTABELECIMENTO (NOME DE FANTASIA)  
\*\*\*\*\*

CÓDIGO E DESCRIÇÃO DA ATIVIDADE ECONÔMICA PRINCIPAL  
46.49-4-99 - Comércio atacadista de outros equipamentos e artigos de uso pessoal e doméstico não especificados anteriormente

CÓDIGO E DESCRIÇÃO DAS ATIVIDADES ECONÔMICAS SECUNDÁRIAS  
18.13-0-01 - Impressão de material para uso publicitário  
46.49-4-04 - Comércio atacadista de móveis e artigos de colchoaria  
95.29-1-05 - Reparação de artigos do mobiliário  
42.99-5-01 - Construção de instalações esportivas e recreativas  
32.99-0-04 - Fabricação de painéis e letreiros luminosos

CÓDIGO E DESCRIÇÃO DA NATUREZA JURÍDICA  
213-5 - EMPRESARIO (INDIVIDUAL)

LOGRADOURO AV HEITOR LUCATTO	NÚMERO 750	COMPLEMENTO
---------------------------------	---------------	-------------

CEP 15.895-000	BAIRRO/DISTRITO JARDIM GALANTE	MUNICÍPIO CEDRAL	UF SP
-------------------	-----------------------------------	---------------------	----------

ENDEREÇO ELETRÔNICO odairborges@terra.com.br	TELEFONE (17) 3265-3294
---	----------------------------

ENTE FEDERATIVO RESPONSÁVEL (EFR)  
\*\*\*\*\*

SITUAÇÃO CADASTRAL ATIVA	DATA DA SITUAÇÃO CADASTRAL 25/05/2007
-----------------------------	--

MOTIVO DE SITUAÇÃO CADASTRAL

SITUAÇÃO ESPECIAL *****	DATA DA SITUAÇÃO ESPECIAL *****
----------------------------	------------------------------------

Aprovado pela Instrução Normativa RFB nº 1.634, de 06 de maio de 2016.

Emitido no dia 26/05/2017 às 11:01:47 (data e hora de Brasília).

Página: 1/1

Consulta QSA / Capital Social

Voltar

Preparar Página para Impressão

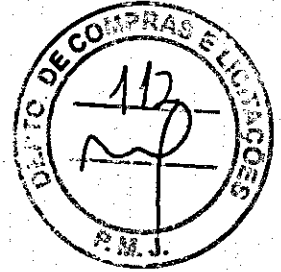

## DO PEDIDO

Ante ao exposto, se persistir o edital é nulo de pleno direito, requerendo sua alteração, **excluindo** a exigência do **item 9.3.3** – Certificado de registro em Sistema de Gestão da Qualidade ISSO 9001: 2008, emitido por instituições credenciadas junto ao Inmetro ou aparelhos com selo de ISSO 9001, pelos motivos elencados acima, para que a Requerente participe livremente do Certame.

Termos em que pede e espera deferimento.

Cedral – SP. 07 de Junho 2017.

08.973.569/0001-45  
JÚLIO CÉSAR GASPARINI JÚNIOR-ME  
Avenida Heitor Lucatto nº 650  
Jardim Galante - CEP: 15895-000  
CEDRAL-SP

  
JULIO CÉSAR GASPARINI JÚNIOR - ME  
CNPJ: 08.973.569/0001-45  
Julio Cesar Gasparini Junior  
CPF: 337.889.768-61  
RG: 44.049.785-1 SSP/SP  
Representante Legal

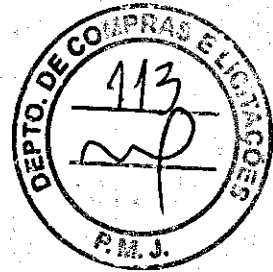

PREFEITURA MUNICIPAL DE JAGUARIAÍVA – PR

Ilmo. Sr. Presidente da Comissão de Licitações

“IMPUGNAÇÃO AO EDITAL”

**PREGÃO ELETRÔNICO Nº66/2017**  
**PROC: 117/2017 EMISSÃO:02**

**OBJETO:** Aquisição de equipamentos para uma implantação de uma academia da Terceira Idade conforme as necessidades da Secretaria Municipal de Infraestrutura.

**JÚLIO CESAR GASPARINI JÚNIOR** – ME, inscrita no CNPJ/MF. 08.973.569/0001-45, com sede na Avenida Heitor Lucatto, nº. 650 – Jardim Galante - Cedral – SP, representada pelo titular Júlio César Gasparini Junior, RG. 44.049.785-1 – CPF/MF. 337.889.768-91, vem respeitosamente à presença de Vossa Senhoria, impugnar o edital supra mencionado, conforme fatos e fundamentos abaixo aduzidos:

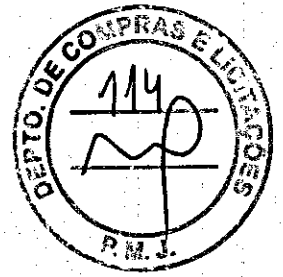

## DO VICIO DO EDITAL

O edital no caso de ser levado avante é nulo por apresentar vícios que não assegura condições de igualdade entre os concorrentes.

Viola o artigo 37, Inciso XXI, da Constituição Federal, e o artigo 3º, parágrafo 1º, Inciso I, da Lei 8.666/93, das licitações, a propósito citamos o dispositivo Constitucional e Federal.

### Art. 37, Inciso XXI – CF.

“ressalvados os casos especificados na legislação, as obras, serviços, compras, alienações serão contratados mediante processo de licitação pública que assegure igualdade de condições a todos os concorrentes, com cláusulas que estabeleçam obrigações de pagamento, mantidas as condições efetivas da proposta, nos termos da lei, o qual somente permitirá as exigências de qualificação técnica e econômica indispensáveis à garantia do cumprimento das obrigações.”  
(grifamos)

### Art. 3º. Lei – 8.666/93

#### § 1º. É vedado aos agentes públicos:

I – admitir, prever, incluir ou tolerar nos atos de convocação, cláusulas ou condições que comprometam, restrinjam ou frustrem o seu caráter competitivo e estabeleçam preferências ou distinções em razão da naturalidade, da sede ou do domicílio dos licitantes ou de qualquer outra circunstância impertinente ou irrelevante para o específico objeto do contrato (demos destaque).

Citando apenas um item do edital, verifica-se sem sombra de dúvidas ele está revestido de vício, sendo por isso passível de nulidade.

É a situação da redação do item 9.3.3 – Certificado de registro em Sistema de Gestão da Qualidade ISSO 9001: 2008, emitido por instituições credenciadas junto ao Inmetro ou aparelhos com selo de ISSO 9001.



A documentação a ser exigida, para fins de habilitação, dos interessados que desejem contratar com a Administração Pública devem limitar-se ao rol exaustivo fixado entre o artigo 28 e 31 da Lei de Licitações.

O ISO não faz parte de tal rol. O ISO só pode ser considerado para pontuação técnica.

Com desenvoltura, o jurista Marçal Justen Filho versa:

“Em suma, há enorme risco de que a exigência da certificação ISO represente uma indevida restrição ao direito de participar da licitação. Mas isso não é o mais grave, pois existe questão jurídica de muito maior relevância. Trata-se de que a ausência da certificação ISO não significa inexistência de requisitos de habilitação. Uma empresa pode preencher todos os requisitos para obtenção da certificação, mas nunca ter tido interesse em formalizar esse resultado. Exigir peremptoriamente a certificação como requisito de habilitação equivaleria a tornar compulsória uma alternativa meramente facultativa: nenhuma lei condiciona o exercício de alguma atividade à obtenção do Certificado ISO.

Portanto, obtém a certificação quem o desejar (e preencher os requisitos pertinentes, é óbvio)” (in Comentários à Lei de Licitações e Contratos Administrativos, 11º Ed, São Paulo: Dialética, 2005, p. 339)

A Egrégia Corte de Contas recentemente se manifestou sobre o assunto, a saber:

**Não é possível a exigência de certificação ISO, e outras semelhantes, com o fim de habilitação de licitantes ou como critério para a qualificação de propostas.**

Mediante pedido de reexame, a Centrais Elétricas do Norte do Brasil S.A. – (Eletronorte) manifestou seu inconformismo contra o Acórdão nº 1.612/2008, do Plenário, o qual lhe determinara que, nos editais de suas licitações, deixe de exigir a certificação expedida pela Organização Internacional de Normalização (International

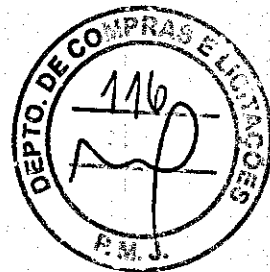

Organization for Standardization – ISO) e outras semelhantes, para a habilitação dos participantes ou como critério para a qualificação de propostas. Para a recorrente, “a jurisprudência que serviu de base para a determinação contestada é relativa apenas a serviços de informática”. Segundo o relator, no entanto, “nenhum dos motivos que levaram à formação do entendimento deste Tribunal é exclusivo de certames dessa natureza”. Para ele, as certificações nacionais correspondentes à família 9000 da ISO se referem, em linhas gerais, a critérios para implantação de sistemas de garantia da qualidade. Para obtê-los, a empresa deveria demonstrar a adequação de seus procedimentos de fabricação aos padrões estabelecidos na norma, o que garantiria, ao menos em tese, “que os produtos oriundos dessa empresa tenham sempre as mesmas características”. Todavia, ainda conforme o relator, “isso não garante que eles tenham qualidade superior aos de uma empresa que não seja certificada”. Além do que, no ponto de vista do relator, “obter a certificação ISO é faculdade das empresas – não há lei que a indique como condição para exercício de qualquer atividade”. Restritiva, portanto, a exigência desse predicado como condição para qualificação em licitações, pois “afastar os participantes não certificados reduz a possibilidade de alcance da melhor proposta para a Administração, sem que haja justificativa razoável para tanto”. Por outro lado, não haveria óbice para a utilização do aludido certificado para atribuir pontuação a uma empresa licitante, dado que isso permitiria reconhecer seu diferencial em relação a outras que não comprovaram a adequação de seu sistema de produção aos critérios de qualidade estabelecidos em tais normas. Por conseguinte, votou por que se negasse provimento ao pedido de reexame, mantendo-se os exatos termos do Acórdão nº 1.612/2008-Plenário, no que contou com a acolhida do Plenário. Precedente citado: Acórdão no 2461/2007, do Plenário. Acórdão n.º 1085/2011-Plenário, TC-007.924/2007- 0, rel. Min. José Múcio, 27.04.2011.

Observe outras decisões do TCU:



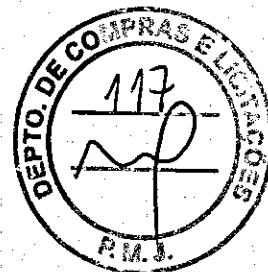

Decisão nº 152/2000 – Planário, rel. min. José Antonio B. De Macedo

“abster-se de exigir Certificados da série ISO 9000, por frustrar o caráter competitivo da licitação”

TCU – Acórdão 1292/2003 – Plenário

ACORDAM os Ministros do Tribunal de Contas da União, reunidos em Sessão Plenária, com fundamento no art. 43, inciso I, da Lei nº 8.443/92 e no art. 250, inciso II, do Regimento Interno, em:

9.1. determinar à Superintendência da Zona Franca de Manaus – Suframa

...

que:

9.1.4. abstenha-se de exigir, em futuras licitações realizadas na modalidade pregão, certificados da série ISO 9000, em observância ao disposto no art. 3º, § 1º, inciso I, da Lei nº 8.666/93, art. 3º, inciso II, da Lei nº 10.520/2002, e nas Decisões Plenárias nºs 020/1998 e 152/2000;

S.M.J.

Mantido com esta o edital, a pretexto de “cumprir norma cogente, como defende o edital, estaria, na verdade criando, inadvertidamente, uma reserva de mercado em total descompasso com o princípio da livre concorrência e, assim, ferindo o princípio da competitividade, bem como, não menos gravoso, ferindo princípios basilares na Constituição Federal e nos princípios da modalidade de licitação.

Isso fere o direito de participar da licitação, conforme determina a nossa Legislação.

**Edital de licitação viciados: Impugnação como medida preventiva**

Fazem constar em seus editais de licitação, exigências descabidas ou abusivas a serem atendidas pelos interessados, como condição de habilitação nos certames licitatórios. E muitos casos, os agentes públicos encarregados pela elaboração dos editais apelam para a presunção de que, quanto mais exigir dos interessados, maior garantia terá de uma contratação segura, e não é bem assim. O disciplinamento no que diz respeito àquilo que se pode ou se deve exigir do particular para que possa participar dos certames licitatórios está bem definido, já a partir do texto constitucional.

A Constituição da República deu o mote a partir do dispositivo transcrito acima, o qual foi regulamentado pela atual lei de licitações (8.666/93), que nos seus artigos 27 a 31 estabelece o elenco de exigências possíveis de constarem nos editais, como condição a que os interessados possam se habilitar nas licitações públicas, de tal sorte que o agente encarregado da elaboração do edital não pode, e nem deve fazer inserir nos editais, apenas estribado no seu próprio entendimento ou em sua mera presunção, exigências que estabeleçam tratamento desigual entre os interessados. Como não poderia ser diferente, nem sempre ocorre na prática, por razões diversas, o que se está previsto no texto legal, sendo assim, os casos decorrentes da má aplicação da lei têm motivado várias demandas judiciais, o que tem provocado a manifestação do seguimento doutrinário, como a que reproduzimos abaixo, para melhor ilustrar:

*“A habilitação permite a verificação, pela Administração, de um conjunto de aspectos que se prestarão a determinar se o licitante possui ou não condições de bem executar o objeto licitado. Nessa parte do Edital dever-se-á atentar para o fato de que as exigências admissíveis são somente aquelas que em lei se acham previstas, não se podendo acrescentar outras condições que, estranhas ao rol previsto, tenham por fim impor ao licitante a obrigação de comprovar outros elementos que extrapolam aqueles admitidos. (Aírton Rocha Nóbrega – Curso Avançado de Licitações e Contratos – (Grifamos)*

É de se concluir, portanto, a partir dos textos legais e doutrinários transcritos acima, que a questão não padece de vigília, sendo, importante, a reação da parte diretamente interessada, quando, sequer, desconfiar que seus interesses estejam ou possam vir a ser prejudicados em função de exigências descabidas ou abusivas nos editais de objetos de seu interesse, e essa reação dá-se, em primeiro momento, através da impugnação, regulamentada na Lei 8.666/93, em seu artigo 41.

Art. 3º A licitação destina-se a garantir a observância do princípio constitucional da isonomia, a seleção da proposta mais vantajosa para a administração e a promoção do desenvolvimento nacional, e será processada e julgada em estrita conformidade com os princípios básicos da legalidade, da impessoalidade, da moralidade, da igualdade, da publicidade, da probidade administrativa, da vinculação ao instrumento convocatório, do julgamento objetivo e dos que lhes são correlatos. (Redação dada pela Medida Provisória nº 495, de 2010)

§ 1º É vedado aos agentes públicos:

I - admitir, prever, incluir ou tolerar, nos atos de convocação, cláusulas ou condições que comprometam, restrinjam ou frustrem o seu caráter competitivo e estabeleçam preferências ou distinções em razão da naturalidade, da sede ou domicílio dos licitantes ou de qualquer outra circunstância impertinente ou irrelevante para o específico objeto do contrato, ressalvado o disposto nos §§ 5º a 12 deste artigo e no art. 3º da Lei nº 8.248, de 23 de outubro de 1991. (Redação dada pela Medida Provisória nº 495, de 2010)

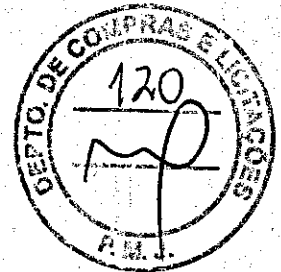

## DO PEDIDO

Ante ao exposto, se persistir o edital é nulo de pleno direito, requerendo sua alteração, **excluindo** a exigência do item 9.3.3 – Certificado de registro em Sistema de Gestão da Qualidade ISSO 9001: 2008, emitido por instituições credenciadas junto ao Inmetro ou aparelhos com selo de ISSO 9001, pelos motivos elencados acima, para que a Requerente participe livremente do Certame.

Termos em que pede e espera deferimento.

Cedral – SP. 07 de Junho 2017.

08.973.569/0001-45  
JÚLIO CÉSAR GASPARINI JÚNIOR-ME  
Avenida Heitor Lucatto nº 650  
Jardim Galante - CEP: 15895-000  
CEDRAL-SP

  
JULIO CÉSAR GASPARINI JÚNIOR - ME  
CNPJ: 08.973.569/0001-45  
Julio Cesar Gasparini Junior  
CPF: 337.889.768-61  
RG: 44.049.785-1 SSP/SP  
Representante Legal



ESTADO DO RIO GRANDE DO NORTE  
PREFEITURA MUNICIPAL DE CURRAIS NOVOS  
SECRETARIA MUNICIPAL DE SAÚDE  
COMISSÃO DE PREGÃO SEMSA

Rua Abílio Chacon, 346 – Bairro JK – CEP: 59.380-000 - CNPJ 12.981.841/0001-06  
Fones (84) 3405-2727 e 3405-2731 - e-mail: [semsa@pmcn.com.br](mailto:semsa@pmcn.com.br)

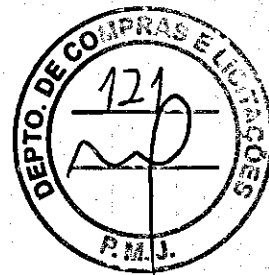

<b>LICITAÇÃO: PREGÃO PRESENCIAL 046/2015</b>	
<b>OBJETO:</b>	AQUISIÇÃO DE APARELHOS DE ACADEMIA POPULARES "PROJETO ACADEMIA NA PRAÇA."
<b>ASSUNTO:</b>	JULGAMENTO RECURSO ADMINISTRATIVO - IMPUGNAÇÃO AO EDITAL DE PREGÃO PRESENCIAL 046/2015
<b>INTERESSADOS:</b>	JULIO CESAR GASPARINI JUNIOR - ME APFFORM INDÚSTRIA E COMÉRCIO DE MÓVEIS LTDA

A Pregoeira Oficial do município de Currais Novos/RN, formalmente designada pela portaria 2531 de 24 de dezembro de 2014 com responsabilidade nos pregões referentes a Secretaria Municipal de Saúde, julga e responde as impugnações do edital 046/2015 interposto pela pessoa jurídica JULIO CESAR GASPARINI JUNIOR ME, inscrita sob o CNPJ: 08.973.569/0001-45 e pela APFFORM INDÚSTRIA E COMÉRCIO DE MÓVEIS LTDA - CNPJ: 06.198.597/0001-07. A primeira encaminhou sua solicitação via email ([pregaosms@gmail.com](mailto:pregaosms@gmail.com)) no dia 9 de julho, e a segunda encaminhou ao protocolo do município dia 13 de julho de 2015. Levando em consideração que a abertura da sessão seria dia 15 de julho, as presentes petições apresentam-se tempestivas.

O pregão presencial marcado foi instituído no âmbito do Município de Currais Novos conforme o decreto 3.555 de 8 de agosto de 2000, que a trata a impugnação com efeito suspensivo, não parализando o procedimento.

Nesse caso, as empresas justificam sua petição, alegando que a exigência dos sub-ítem: "c) Declaração/Certificado de registro em ISSO 9001:2008; e d) Registro de qualificação no procedimento de soldagem no qualificado no mínimo N2" restringem a participação no certame, já que são requisitados nos documentos de habilitação e não existe obrigatoriedade na apresentação dos mesmos para exercer a atividade.

Sendo assim, após uma criteriosa análise da comissão juntamente com o setor jurídico da municipalidade, levando em consideração a não condicionalidade de obter o registro para exercício da atividade e sob pena de prejudicar a maior vantagem da contratação ao restringir a participação de empresas no certame, o que é

vedado pela lei 8.666/1993 em seu art. 3, julga-se ambas as impugnações como PROCEDENTES.

Assim, os sub-itens "c" e "d" mencionados acima serão excluídos dos requisitos de habilitação. Tendo em vista que as alterações ora mencionadas poderão aumentar a competitividade do certame, ensejando a participação de licitantes que porventura não formularam proposta em razão das condições de contratação anteriormente fixadas, fica designado para o dia 21 de JULHO de 2015 a nova data para o certame, às 09:00h

Proceda-se com as alterações,  
É o entendimento.

Currais Novos/RN, 14 de julho de 2015

Anne Karoline Castro de Azevedo Cunha  
Pregoeira

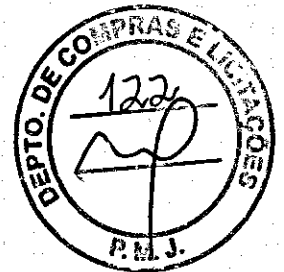

Matéria publicada no dia 14/07/2015 no Diário Oficial do Município de Currais Novos  
A verificação de autenticidade da matéria pode ser feita acessando osite:  
<http://diariooficial.prefeituracurraisnovos.com.br/>



**Prefeitura de Lucas do Rio Verde**  
**Estado de Mato Grosso**  
**PREFEITURA MUNICIPAL DE LUCAS DO RIO VERDE**  
**ESTADO DE MATO GROSSO**

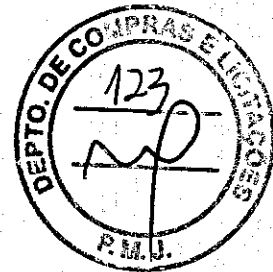

**LICITAÇÃO** : PREGÃO ELETRÔNICO Nº 039/2014  
**OBJETO** : Contratação de empresa para o fornecimento de aparelhos e acessórios para academias de ginástica – ATI (Academia da Terceira Idade), API (Academia Primeira Idade) e Estação Saúde, para utilização no Município de Lucas do Rio Verde-MT.

**ASSUNTO** : Impugnação ao Edital de Pregão Eletrônico Nº 039/2014  
**INTERESSADO** : Júlio Cesar Gasparini Júnior - ME

Lucas do Rio Verde/MT, 02 de outubro de 2014

A empresa **Júlio Cesar Gasparini Júnior - ME**, em 30/09/2014, apresentou impugnação ao edital de pregão eletrônico n. 039/2014, requerendo que seja alterada a exigência do edital referente ao Certificado de registro em Sistema de Gestão da Qualidade ISO 9001; e na descrição dos equipamentos ANEXO I do termo de referência “Selo holográfico ISO 9001:2008 para representação de certificação do sistema de gestão da qualidade.”

Preliminarmente cabe informar que a modalidade Pregão na sua forma Eletrônica foi instituída no âmbito do Município de Lucas do Rio Verde, pelo Decreto Municipal n. 2549 de 02 de setembro de 2013.

Tendo por base o referido Decreto, bem como as Legislações Federais que normatizam as aquisições e contratações da Administração Pública, temos que a impugnação ao edital licitatório não comporta o efeito suspensivo, uma vez que não paralisa o procedimento.

No caso presente, alega a impugnante que a exigência da certificação ISO para fins de habilitação acarreta a restrição a participação no certame, uma vez que a ausência desse documento não significa a inexistência dos requisitos de habilitação, bem como, tal certificação não é obrigatória para o exercício da atividade.

Pois bem, após a análise da comissão, constatou-se que a exigência da certificação pelo ISO poderá sim comprometer a concorrência necessária para que a Administração consiga adquirir o objeto licitado com a maior vantajosidade que os princípios administrativos exigem, uma vez que as licitantes obrigadas a manter os seus produtos certificados.



**LUCAS DO RIO VERDE**

Av. América do Sul, 2500-S - Parque dos Buritis - CEP 78.4

Av. América do Sul, 2500-S - Parque dos Buritis  
Lucas do Rio Verde - Mato Grosso - CEP 78455-000  
Fone: (65) 3549 8300 - CNPJ 24.772.246/0001-40  
www.lucasdorioverde.mt.gov.br - pmlucas@lucasdorioverde.mt.gov.br



**Prefeitura de Lucas do Rio Verde**  
**Estado de Mato Grosso**  
**PREFEITURA MUNICIPAL DE LUCAS DO RIO VERDE**  
**ESTADO DE MATO GROSSO**



Sendo assim, em respeito a legislação vigente e aos princípios administrativos que regem as atividades públicas, considerando que a Administração não pode restringir a participação dos licitantes no certame, sob pena de prejudicar a maior vantajosidade da contratação, entendemos pela procedência da impugnação.

Pelo exposto, com fundamento no art. 3º da Lei Federal nº 8.666/93, caput, parágrafo 1º, incisos I e II, bem como nas previsões editalícias, a Pregoeira e a Equipe de Apoio julga **PROCEDENTE** a impugnação ao edital ofertada.

Proceda-se com as alterações, inclusive com a reabertura do prazo.

Ciência ao interessado.

É o entendimento.

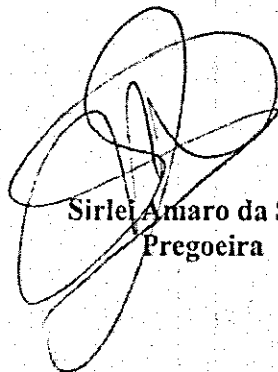

Sirlei Amaro da Silva  
Pregoeira



**LUCAS DO RIO VERDE**

Av. América do Sul, 2500-S - Parque dos Buritis - CEP 78.455-000

Av. América do Sul, 2500-S - Parque dos Buritis  
Lucas do Rio Verde - Mato Grosso - CEP 78455 000  
Fone: (65) 3549 8300 - CNPJ 24.772.246/0001-40  
www.lucasdoriverde.mt.gov.br - pmlucas@lucasdoriverde.mt.gov.br





Estado do Rio Grande do Sul

Prefeitura Municipal de Júlio de Castilhos

Setor de Licitações

RETIFICAÇÃO

PREGÃO ELETRONICO N.º 31/ 2013

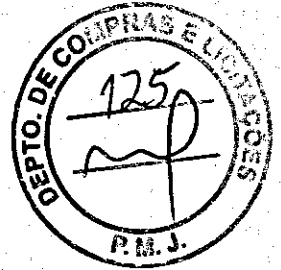

VERA MARIA SCHORNES DALCIN, Prefeita do Município de JÚLIO DE CASTILHOS, Estado do RIO GRANDE DO SUL, conforme suas atribuições TORNA PÚBLICO com base no artigo 21, § 4º, da Lei n.º 8.666/93, atualizada torna pública a retificação de termos do edital referente ao pregão eletrônico mencionado, cujo objeto é aquisição de equipamentos para academia ao ar livre, conforme segue:

#### 1. ANEXO I – TERMO DE REFERÊNCIA

Onde se lê:

ACADEMIA AO AR LIVRE MODULO TRIPLO

##### 1. Multi exercitador com seis funções

Composto: Flexor de pernas, extensor de pernas, supino inclinado sentado, rotação vertical individual e puxada alta. Fortalece, alonga e aumenta a flexibilidade dos membros superiores e inferiores. Fabricado com tubos de aço carbono de no mínimo 2' ½ x 2mm; 2' x 2mm; 1' ½ x 1,50mm; 1' x 1,50mm ¾ x 3,00; ¾ x 1,20; oblongo de no mínimo 20mm x 48mm x 1,20mm. Barra redonda ¼". Chapas de aço carbono de no mínimo 9,52mm; 6,35mm; 4,75mm; 3mm; 1,90mm; barra chata 3/16" x ¼"; 1/8" x ¾". Tubo de aço carbono trefilado 2' x 5,50 mm SCHEDULE 80 (60,30x49,222). Utiliza-se pinos maciços, todos rolamentados (rolamentos duplos), tratamento de superfície a base de fosfato; película protetiva de resina de poliéster termo-endurecível colorido com sistema de deposição de pó eletrostático, batentes redondos de borracha flexível (53mm x 30mm), solda mig, bucha acetal, chumbador parabout de no mínimo 3/8"; parafusos zincados, arruelas e porcas fixadoras; tampão em embutido externo de metal de 2' ¼ com acabamento esférico, acabamentos em plástico injetado e/ou emborrachado e paralelo a parede externa do tubo. Tubo único com redução de diâmetro, eliminando emendas de solda, na pegada de mão. Placa de identificação dos grupos musculares com logomarca da fabricante, confeccionada em aço inox. Selo holográfico ISSO 9001:2008 para representação de certificação do sistema de gestão da qualidade.

##### 2. Simulador de Cavalgada triplo

Fortalece a musculatura dos membros superiores e inferiores, e aumenta a capacidade cardiorrespiratória. Fabricado com tubos de aço carbono de no mínimo 2' ½ x 2mm; 2' x 2mm; 1' ½ x 3mm; 1' ½ x 1,50mm; 1' x 1,50 mm; barra chata de no mínimo 2' ½ x ¼"; 3/16" x 1 ¼". Tubo de aço carbono trefilado 2' x 5,50mm SCHEDULE 80 (60,30 MM x 49,22MM). Chapas de aço carbono de no mínimo 4,75 mm para ponto de fixação do equipamento e 2 mm para banco e encosto com dimensões de 335mm x 315 mm e estampados com bordas arredondadas.

Av. Pinheiro Machado, 649 Fone/Fax: (55) 3271-9600.  
Júlio de Castilhos – RS – CEP 98.130-000  
[www.juliodecastilhos.rs.gov.br](http://www.juliodecastilhos.rs.gov.br)  
E-mail: [licitacao@juliodecastilhos.rs.gov.br](mailto:licitacao@juliodecastilhos.rs.gov.br)



Estado do Rio Grande do Sul

Prefeitura Municipal de Júlio de Castilhos

Setor de Licitações

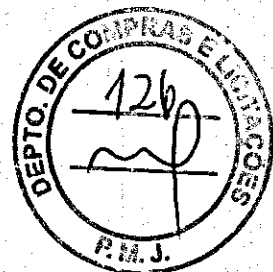

Utiliza-se pinos maciços, todos rolamentos (rolamento duplos), tratamento de superfície a base de fosfato; película protetiva de resina de poliéster termo-endurecível colorido com sistema de deposição de pó eletrostático, batentes redondos de borracha flexível (53mm x 30mm), solda mig, chumbador parabout de no mínimo 3/8' x 2' ½, parafusos zincados, bucha acetel, arruelas e porcas fixadoras. Tampão embutido interno em plástico injetado de no mínimo 2' com acabamento esférico acompanhando a dimensão externa do tubo. Acabamentos em plástico injetado e/ou emborrachado. Placa de identificação dos grupos musculares com logomarca da fabricante, confeccionada em aço inox. Selo holográfico ISSO 9001:2008 para representação de certificação do sistema de gestão da qualidade.

### 3. Simulador de caminhada triplo

Aumenta a mobilidade dos membros inferiores desenvolve coordenação motora e capacidade cardiorrespiratória.

Fabricados com tubos de aço carbono de no mínimo 2' ½ x 2mm; 2' x 2mm; 1' ½ x 1,50mm. Chapas de aço carbono de no mínimo 4,75 para ponto de fixação do equipamento e 1,9mm para chapa de apoio de pé. Tubo em aço carbono trefilado SCHEDULE 80 (73MM X 58,98MM). Utilizar pinos maciços, todos rolamentos (rolamentos duplos), tratamento de superfície a base de fosfato; película protetiva de resina de poliéster termo endurecível colorido com sistema de deposição de pó eletrostático, solda mig, chumbador parabout de no mínimo 3/8' x 2' ½, parafusos zincados; acabamentos em plástico injetado e/ou emborrachado. Placa de identificação dos grupos musculares com logomarca da fabricante, confeccionada em aço inox. Selo holográfico ISSO 9001:2008 para representação de certificação do sistema de gestão da qualidade.

### 4. Esqui triplo

Alonga as articulações dos membros superiores, cintura escapular, tronco e cintura pélvica. Fabricados com tubos de aço carbono de no mínimo 2' ½ x 2mm; 1' ½ x 3mm; 1' ½ x 1,50mm; 1' x 2,00mm. Tubo de aço carbono trefilado 2' x 5,50 mm SCHEDULE 80 (60,30X49,22).

Metalão de no mínimo 30mm x 50mm x 2mm, chapa de aço carbono de no mínimo 4,75mm para ponto de fixação do equipamento e 1,9 mm para chapa de apoio de pé. Barra chata de no mínimo 3,16' x 101/4'. Utilizar pinos maciços, todos rolamentos (rolamentos duplos), tratamento de superfície a base de fosfato; película protetiva de resina de poliéster termo-endurecível colorido com sistema de deposição de pó eletrostático, batentes redondos de borracha flexível (53mm x 30mm), solda mig, bucha acetel, chumbador parabout de no mínimo 3/8' x 2' ½, parafusos zincados e porcas fixadoras; tampão embutido interno em plástico injetado de no mínimo 2' ½ com acabamento esférico acompanhando a dimensão externa do tubo. Acabamentos em plástico injetado e/ou emborrachado. Placa de identificação dos grupos musculares com logomarca da fabricante, confeccionada em aço inox. Selo holográfico ISSO 9001:2008 para representação de certificação do sistema de gestão da qualidade.

### 5. Rotação dupla diagonal tripla

Fortalece os membros superiores, melhorando a coordenação motora e a mobilidade das articulações e cotovelos.

Av. Pinheiro Machado, 649 Fone/Fax: (55) 3271-9600.  
Júlio de Castilhos – RS – CEP 98.130-000  
[www.juliodecastilhos.rs.gov.br](http://www.juliodecastilhos.rs.gov.br)  
E-mail: [licitacao@juliodecastilhos.rs.gov.br](mailto:licitacao@juliodecastilhos.rs.gov.br)



Estado do Rio Grande do Sul  
**Prefeitura Municipal de Júlio de Castilhos**  
**Setor de Licitações**

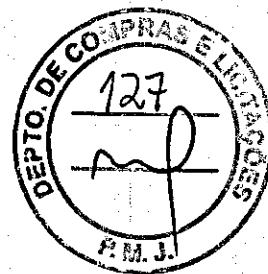

Fabricado com tubos de aço carbono de no mínimo 3' ½ x 2mm; 2' x 2mm; 1' x 1,50mm; ¾ x 1,20mm. Tubo treilado redondo DIN (55mm x 44mm). Chapas de aço carbono de no mínimo 3 mm para reforço de estrutura. Utilizar pinos maciços, todos rolamentados (rolamentos duplos), tratamento de superfície a base de fosfato; película protetiva de resina de poliéster termo-endurecível colorido com sistema de deposição de pó eletrostático, solda mig, chumbador com flange de no mínimo 230mm x 3/16', corte a laser com parafusos de fixação zincados de no mínimo 5/8' x 1 ¼' e arruela zincada de no mínimo 5/8', hastes de ferro maciço treilado de no mínimo 3/8, parafusos zincados, arruelas e porcas fixadoras. Tampão embutido externo em metal de 2' ¼ e tampão embutido interno em plástico injetado de no mínimo 3' ½, ambos com acabamento esférico acompanhando a dimensão externa do tubo. Acabamentos em plástico injetado e/ou emborrachado. Placa de identificação dos grupos, musculares com logomarca da fabricante, confeccionada em aço inox. Selo holográfico ISSO 9001:2008 para representação de certificação do sistema de gestão da qualidade.

**8. Placa de orientação com logomarca da Prefeitura**

Fabricada com tubo de aço carbono de no mínimo 3' x 1,50; 2' x 1,50mm. Chapa de aço carbono de no mínimo 0,90mm; 4,75 mm. Utiliza-se tratamento de superfície a base de fosfato; película protetiva de resina de poliéster termo- endurecível colorido com sistema de deposição de pó eletrostático, solda mig, parafusos zincados e arruelas fixadoras, orifícios para a fixação do equipamento de no mínimo 37cm abaixo do concreto; tampão embutido externo em metal de 3'. Adesivada frente e verso. Placa de identificação com logomarca da fabricante, confeccionada em aço inox.

... Leia-se:

**ACADEMIA AO AR LIVRE MODULO TRIPLO**

**1. Multi exercitador com seis funções**

Fortalece, alonga e aumenta a flexibilidade dos membros superiores e inferiores Os aparelhos são fabricados com tubos de aço carbono de no mínimo 2" ½ x 2 mm ; ¾ x 1,50; 2" x 2 mm ; 1" ½ x 3 mm ; 1" x 1,50 mm ; 1" ½ x 1.50 mm ; oblongo de no mínimo 20 x 50 x 1.50 mm. utilizamos pinos maciços, todos rolamentados (rolamentos duplos), pintura a pó eletrostática, batentes de borracha, solda mig, orifícios para a fixação do equipamento (chumbadores parabout); cortes a laser; tampão de metal arredondado, especificações musculares em cada aparelho em baixo relevo em inox, carga máxima de peso 5kg por disco, oferecendo total segurança aos usuários, permitindo portanto, que os aparelhos possam ser instaladas em áreas fechadas e ao ar livre, resistentes à ações climáticas.

**2. Simulador de Cavalgada triplo**

Fortalece os grupos musculares dos membros inferiores, superiores e aumenta a capacidade cardiorespiratória. Os aparelhos são fabricados com tubos de aço carbono de no mínimo 2" ½ x 2 mm ; 2" x 2 mm ; 1" ½ x 1,50 mm ; 1" x 1.50 mm ; 1" ½ x 1.50 mm ; ferro chato de no mínimo 2" ½ x ¼; Utilizamos pinos maciços, todos rolamentados (rolamentos duplos), pintura a pó eletrostática, batentes de borracha, solda mig, orifícios para a fixação do equipamento (chumbadores parabout); cortes a laser; especificações musculares em cada aparelho em baixo relevo em inox; tampão de metal arredondado; bancos estampados e arredondados sem quina; oferecendo total segurança aos

Av. Pinheiro Machado, 649 Fone/Fax: (55) 3271-9600.  
Júlio de Castilhos – RS – CEP 98.130-000  
[www.juliodecastilhos.rs.gov.br](http://www.juliodecastilhos.rs.gov.br)  
E-mail: [licitacao@juliodecastilhos.rs.gov.br](mailto:licitacao@juliodecastilhos.rs.gov.br)



Estado do Rio Grande do Sul

Prefeitura Municipal de Júlio de Castilhos

Setor de Licitações

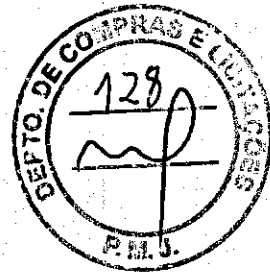

usuários, permitindo portanto, que os aparelhos possam ser instaladas em áreas fechadas e ao ar livre, resistentes à ações climáticas.

### 3. Simulador de caminhada triplo

Aumenta a mobilidade dos membros inferiores desenvolve coordenação motora. Os aparelhos são fabricados com tubos de aço carbono de no mínimo 2" ½ x 2 mm ; 2" x 2 mm ; 1" ½ x 1.50 mm ; chapa anti-derrapante de no mínimo 3mm; utilizamos pinos maciços, todos rolamentados (rolamentos duplos) , pintura a pó eletrostática, batentes de borracha, solda mig, orifícios para a fixação do equipamento (chumbadores parabout); cortes a laser; tampão de metal arredondado, especificações musculares em cada aparelho em baixo relevo em inox, oferecendo total segurança aos usuários, permitindo portanto, que os aparelhos possam ser instaladas em áreas fechadas e ao ar livre, resistentes à ações climáticas.

### 4. Esqui triplo

Melhora a flexibilidade dos membros inferiores, quadril, membros superiores e a função cardiorespiratória. Os aparelhos são fabricados com tubos de aço carbono de no mínimo 2" ½ x 2 mm ; 1" x 1.50 mm ; 1" ½ x 1.50 mm ; metalão de no mínimo 30x50x2mm, chapa anti-derrapante de no mínimo 3mm; utilizamos pinos maciços, todos rolamentados (rolamentos duplos) , pintura a pó eletrostática, batentes de borracha, solda mig, orifícios para a fixação do equipamento (chumbadores parabout); cortes a laser; tampão de metal arredondado, especificações musculares em cada aparelho em baixo relevo em inox, oferecendo total segurança aos usuários, permitindo portanto, que os aparelhos possam ser instaladas em áreas fechadas e ao ar livre, resistentes à ações climáticas.

### 7. Rotação dupla vertical tripla

Fortalece os membros superiores e melhora a flexibilidade das articulações dos ombros  
Os aparelhos são fabricados com tubos de aço carbono de no mínimo 2" x 2 mm ; 1" x 1.50 mm ; 3" ½ x 2 mm , ¾ x 1,50mm ; Rolamentos duplos , pintura a pó eletrostática, solda mig, orifícios para a fixação do equipamento (chumbadores com flange de no mínimo 240 mm x ¼ e com parafusos de fixação); cortes a laser; parafusos allen de aço; bola de resina ; especificações musculares em cada aparelho em baixo relevo em inox; tampão de metal arredondado ; oferecendo total segurança aos usuários, permitindo portanto, que os aparelhos possam ser instaladas em áreas fechadas e ao ar livre, resistentes à ações climáticas.

### 8. Placa de orientação com logomarca da Prefeitura

Material utilizado com tubo de aço carbono de no mínimo 1.020 2" x 2 mm, chapa 1.000 x 2.000 x 1.5 mm; 3" x 1,50 mm; pintura "epox" eletrostática, solda mig, orifícios para a fixação do equipamento de no mínimo 50 cm abaixo do concreto; adesivada só um lado da extremidade contendo todos os aparelhos com especificações de musculatura envolvida e a logomarca da empresa; a placa não contém quinas e sim moldura tubular.

## 2 - LOCAL, DATA E HORA

Av. Pinheiro Machado, 649 Fone/Fax: (55) 3271-9600.  
Júlio de Castilhos – RS – CEP 98.130-000  
[www.juliodecastilhos.rs.gov.br](http://www.juliodecastilhos.rs.gov.br)  
E-mail: [licitacao@juliodecastilhos.rs.gov.br](mailto:licitacao@juliodecastilhos.rs.gov.br)



Estado do Rio Grande do Sul  
**Prefeitura Municipal de Júlio de Castilhos**  
**Setor de Licitações**

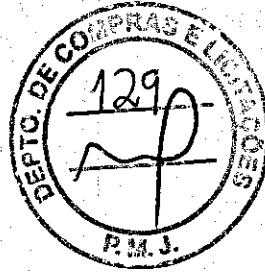

Onde se lê:

1.1. A sessão pública será realizada no site [www.cidadecompras.com.br](http://www.cidadecompras.com.br), no dia 06 de agosto de 2014 com início às 10 horas, horário de Brasília - DF.

... Leia-se:

1.1. A sessão pública será realizada no site [www.cidadecompras.com.br](http://www.cidadecompras.com.br), no dia 15 de agosto de 2014 com início às 10 horas, horário de Brasília - DF.

3. Os demais Itens continuam inalterados.

Registre-se.

Publique-se.

GABINETE DA PREFEITA DO MUNICÍPIO DE JÚLIO DE CASTILHOS, em 01 de agosto de 2014.

**Vera Maria Schornes Dalcin**

**Prefeita Municipal**

Av. Pinheiro Machado, 649 Fone/Fax: (55) 3271-9600.  
Júlio de Castilhos - RS - CEP 98.130-000  
[www.juliodecastilhos.rs.gov.br](http://www.juliodecastilhos.rs.gov.br)  
E-mail: [licitacao@juliodecastilhos.rs.gov.br](mailto:licitacao@juliodecastilhos.rs.gov.br)



PREFEITURA MUNICIPAL DE UBERABA  
Secretaria Municipal de Infraestrutura



ATA Nº 14/2015 – SEMIE/SETTRANS.

Aos **18 (dezoito) dias do mês de Março de 2015, às 9h**, no prédio do Centro Administrativo da Prefeitura Municipal de Uberaba/MG, na sala da Secretaria Municipal de Infraestrutura, reuniram-se os membros da Comissão Permanente de Licitações, os quais foram devidamente designados pelo Exmo. Prefeito Municipal, através do **Decreto nº 1552/2013, publicado no Porta Voz do dia 27 de dezembro de 2013, Pregoeiros: JUAREZ DELFINO DA SILVEIRA, ARNALDO LUIS DA COSTA FILHO GUILHERME FELIX AMAD, KELLY MAX COSTA; Equipe de Apoio: MARCELO MARCOS DE CASTRO CARVALHO, DENÍSIO OLÍMPIO DA SILVA, POLLYANA SILVA DE ANDRADE, ELIANE MIZIARA PASSAGLIA, SIMONE FLORENTINO MAGNINO, MARIANA MÁRCIA NOGUEIRA SOARES, com o objetivo de julgar IMPUGNAÇÃO AO EDITAL apresentado pela empresa **JÚLIO CESAR GASPARINI JÚNIOR -ME**, pessoa jurídica, CNPJ 08.973.569/0001-45, com endereço na Avenida Heitor Lucatto, nº 650, Jardim Galante, Cedral/MG, no Pregão Eletrônico 47/2015 que tem como objeto **Contratação de Empresa para Aquisição e Implantação de Academias de Ginásticas ao ar livre** visando atender a Secretaria Municipal de Esporte e Lazer.**

DA ADMISSIBILIDADE

Nos termos do disposto no art. 18 do Decreto 5.450 de 31/05/2005, é cabível a impugnação, por qualquer pessoa, do ato convocatório do pregão na forma eletrônica até dois dias úteis antes da data fixada para abertura da sessão pública. Desse modo, observa-se que a Impugnante encaminhou sua petição, via email [semie.licitacao@uberabadigital.com.br](mailto:semie.licitacao@uberabadigital.com.br), no dia 16/03/2015 às 14h36m, e, considerando que a abertura da sessão pública do pregão está agendada para o dia 31/03/2015, a presente Impugnação apresenta-se tempestiva.

DO PONTO QUESTIONADO

A empresa **JÚLIO CESAR GASPARINI JÚNIOR -ME** alega que:

1. o edital é nulo por apresentar vícios que não assegura condições de igualdade entre os concorrentes;
2. a documentação a ser exigida, para fins de habilitação, dos interessados que desejem contratar com a Administração Pública devem limitar-se ao rol exaustivo fixado entre o artigo 28 e 31 da Lei de Licitação;
3. não é possível a exigência de certificação ISO, e outras semelhantes, com o fim de habilitação de licitantes ou como critério para a qualificação de propostas.

Ao final, a empresa recorrente **JÚLIO CESAR GASPARINI JÚNIOR -ME** pede **nulidade do edital, requerendo sua alteração das especificações técnicas item 12 "DELO HOLOGRAFICO ISO 9001:2008 PARA REPRESENTAÇÃO DE CERTIFICAÇÃO DO SISTEMA DE GESTÃO DA QUALIDADE".**

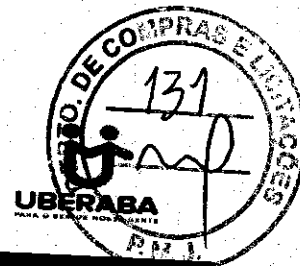

## DA ANÁLISE DOS PONTOS QUESTIONADOS

Feito estas considerações, passamos a manifestar sobre a impugnação ao edital. A matéria da impugnação se limita a exigência do ISSO 9001:2008. O Edital prevê referente a habilitação jurídica quanto a qualificação técnica de pessoa jurídica:

### **" 5.5 - RELATIVOS À QUALIFICAÇÃO TÉCNICA:**

**5.5.1 - Atestado ou Declaração de Capacidade Técnica, fornecida por pessoa jurídica de direito público ou privado, comprovando que a empresa licitante forneceu objeto compatível em características, quantidades e prazos, com o objeto da presente licitação.**

**5.5.2 - Não será admitido atestado de capacidade técnica que seja emitido por empresa participante da licitação. "**

O Edital não prevê certificação ISO no caso **de habilitação de licitantes ou como critério para a qualificação de propostas.** O Edital em seu Anexo I dentro do termo de referência - item 12 dispõe de simulador de remo pedindo especificações mínimas e certificação delo holográfico ISO 9001: 2008 caso a empresa sagrar-se vencedora. A ABNT NBR ISO 9001:2008, define os requisitos mínimos que uma empresa deve atender para poder ter um certificado e divulgar ao mundo que possui um sistema de gestão da qualidade compatível com os mais altos padrões internacionais de qualidade e gestão. **Em nenhum momento o edital impossibilita a habilitação de licitantes ou exige este certificado nos documentos de habilitação jurídica.** Dessa forma, o que a Administração pretende neste certame é a contratação de empresa para aquisição e implantação de academias de ginásticas ao ar livre, sob a supervisão, orientação e responsabilidade do próprio fornecedor, de maneira a eliminar qualquer possibilidade da perda de garantia dos mesmos. E, para se atingir tais resultados, demonstra-se mais seguro e razoável, e condizente com o Interesse Público, licitá-los conjuntamente e cobrar certificado ISO 9001:2008 no caso do item 12 do termo de referência. Entendemos que um dos princípios da licitação é a garantia da ampla concorrência, deve ser interpretado e sopesado conjuntamente com outros importantes princípios tais como a razoabilidade, proporcionalidade e eficiência nas contratações. Sendo assim, não há que se falar em nulidade ou alegação da existência de cláusula "restritiva do caráter competitivo", mas apenas a primazia pela contratação de produtos de qualidade, instalados de maneira técnica, adequada e segura. Depois consultar a área técnica da Prefeitura acerca dos fundamentos de fato e de direito da peça impugnatória ora em comento, concluiu-se que: **não há necessidade da exigência no termo de referência dentro das especificações técnicas item 12 - certificação delo holográfico ISO 9001: 2008.** Diante do exposto, a Equipe de Pregão acolhendo a manifestação técnica e, por consequência, a impugnação, **decide por elaborar uma errata ao edital suprimindo parte do item 12 onde dispõe "certificação delo holográfico ISO 9001: 2008", dando a mesma publicidade ao instrumento**



PREFEITURA MUNICIPAL DE UBERABA  
Secretaria Municipal de Infraestrutura

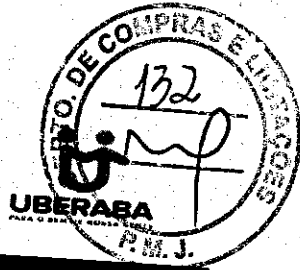

com a publicação nos mesmos meios de divulgação do edital resumido, ou seja, DOU e Porta Voz (Diário Oficial do Município). Tendo em vista que a alteração não afeta a formulação das propostas contida na Planilha e Anexo I, conforme dispõe o § 4º, do art. 21, da Lei de Licitação, fica mantido o dia 31/03/2015, às 10h15min para o início da sessão. Assim, por todo o exposto a Comissão opina pela **PROCEDÊNCIA PARCIAL** da presente impugnação, retirando a exigência do ISO 9001:2008, conforme **errata de parte da especificação técnica item 12** do Edital **ficando mantido o dia 31/03/2015, às 10h15min para o início da sessão**. Dê ciência à Impugnante. Nada mais havendo a tratar, foi encerrada a reunião, para lavratura da presente ata, que depois de lida e assinada pelos membros da Comissão.

Pregoeiros:

Arnaldo Luis da Costa Filho \_\_\_\_\_

Guilherme Felix Amad \_\_\_\_\_

Kelly Max Costa \_\_\_\_\_

Equipe de Apoio:

Marcelo Marcos de Castro Carvalho \_\_\_\_\_

Denísio Olímpio da Silva \_\_\_\_\_

Pollyana Silva de Andrade \_\_\_\_\_

Eliane Miziara Passaglia \_\_\_\_\_

Simone Florentino Magnino \_\_\_\_\_

Mariana Márcia Nogueira Soares \_\_\_\_\_





**PREFEITURA MUNICIPAL DE SANTANA DO MATOS**  
Rua Manoel Américo de Carvalho, 56 – Centro  
CNPJ: 08.110.439/0001-89  
Fone: (84) 3434-2255

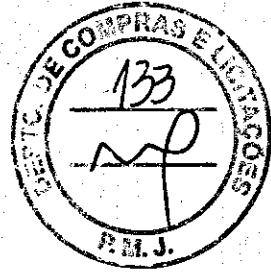

## **PREGÃO PRESENCIAL 014/2016**

### **JULGAMENTO DE IMPUGNAÇÃO RELATÓRIO**

Destina-se a presente decisão ao julgamento da impugnação interposta pela empresa JÚLIO CESAR GASPARINI JÚNIOR - ME, em face do EDITAL PREGÃO PRESENCIAL Nº 014/2016, referente a licitação promovida pela PREFEITURA MUNICIPAL DE SANTANA DO MATOS.

#### **PRELIMINARMENTE**

Em sede de preliminar, delibera-se pelo conhecimento da impugnação interposta tempestivamente pela empresa JÚLIO CESAR GASPARINI JÚNIOR - ME, em face do EDITAL PREGÃO PRESENCIAL Nº 014/2016.

#### **MÉRITO**

**DA ALEGAÇÃO A RESPEITO DO ITEM 6.3.4.7 – Certificado de Registro em Sistema de Gestão da Qualidade ISO 9001: 2008, emitido por Instituições credenciadas junto ao INMETRO**

A empresa impugnante alega ser ilegal a exigência para Habilitação do Certificado ISO 9001/2008, conforme previsto no item 6.3.4.7 do Edital. Informa que tal exigência viola o artigo 37, inciso XXI, da Constituição Federal, e o artigo 3º, parágrafo 1º Inciso I, da Lei 8.666/93, das licitações.

Alega ainda, que a documentação a ser exigida, para fins de habilitação, dos interessados que desejem contratar com a administração pública devem limitar-se ao rol fixado entre os artigos 28 e 31 da Lei de Licitação. Sendo que o ISO não faz parte do rol.

Após intensa pesquisa realizada por este Pregoeiro, nota-se que tem ampla fundamentação legal o alegado pela licitante impugnante.



**PREFEITURA MUNICIPAL DE SANTANA DO MATOS**

Rua Manoel Américo de Carvalho, 56 – Centro

CNPJ: 08.110.439/0001-89

Fone: (84) 3434-2255

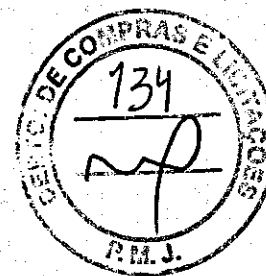

Conforme inúmeras decisões do Tribunal de Contas da União não tem amparo legal a exigência de apresentação, pelo licitante, de certificado de qualidade ISO-9001 para fim de habilitação, uma vez que tal exigência não integra o rol de requisitos de capacitação técnica, previstos no art. 30 da Lei nº 8.666/93, aplicável subsidiariamente à Lei do Pregão (Lei nº 10.520/2002).

Ademais, o próprio Tribunal de Contas da União já mostrou entendimento nesse sentido. Acórdão no 2461/2007, do Plenário. Acórdão n.º 1085/2011-Plenário, TC-007.924/2007-0, rel. Min. José Múcio, 27.04.2011.

Diante do exposto, merece reparo o Edital de Pregão PRESENCIAL N° 014/2016 sob o ora alegado, visando dar ao mesmo a legalidade desejada a todos os processos de compras realizados pela Administração Pública. Com isto fica excluído o item 6.3.4.7 do Edital 014/2016.

### **CONCLUSÃO**

Diante dos fundamentos fáticos e jurídicos acima expostos, conclui-se, pelo conhecimento da Impugnação apresentada pela empresa impugnante.

No mérito, julgam-se procedente o pedido formulado pela empresa impugnante, sendo portanto objeto de reparo o Edital Pregão PRESENCIAL 014/2016 que será publicado com suas alterações. Fica designado para o dia 20 de abril 2016 a nova data para o certame.

Santana do Matos - RN, 12 de abril de 2016.

Rubens Nélio Adelino Braga  
Pregoeiro  
Mat. 147

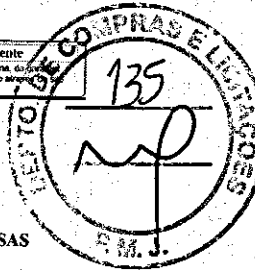

## Jaguariaíva

**PREFEITURA MUNICIPAL DE JAGUARIAÍVA - PR**  
**DEPARTAMENTO DE COMPRAS E LICITAÇÃO**  
**AVISO DE LICITAÇÃO**  
**PREGÃO ELETRÔNICO Nº 66/2017**  
**EXCLUSIVO (A) PARA MICRO E PEQUENAS EMPRESAS**

**OBJETO:** Aquisição de equipamentos para uma implantação de uma academia da Terceira Idade conforme as necessidades da Secretaria Municipal de Infraestrutura.  
**ABERTURA DA LICITAÇÃO:** 14 de junho de 2017.  
**RECEBIMENTO DAS PROPOSTAS:** das 08h:00min às 10h:30min do dia 14 de junho de 2017.

**ABERTURA E JULGAMENTO DAS PROPOSTAS:** 10h:30min às 12h:00min do dia 14 de junho de 2017.  
**INÍCIO DA SESSÃO DE DISPUTA DE PREÇOS:** 14h00min do dia 14 de junho de 2017.

**LOCAL DE ABERTURA:** [www.bll.org.br](http://www.bll.org.br), acesso ao bll compras.  
**INFORMAÇÕES COMPLEMENTARES:** O edital completo poderá ser examinado e adquirido através do site: [www.bllcompras.org.br](http://www.bllcompras.org.br) Ou através do e-mail: [comprasjag@gmail.com](mailto:comprasjag@gmail.com) - Maiores informações no Dept.º de Compras e Licitação - sito a Praça Isabel Branco, 142 - telefone (43) 3535-9400 - Ramal: 9454 no horário: das 09h00min às 11h00min e das 14h00min às 17h00min.

Jaguariaíva, 31 de maio de 2017.

Élio Zub Junior  
PREGOEIRO

47021/2017

**PREFEITURA MUNICIPAL DE JAGUARIAÍVA - PR**  
**DEPARTAMENTO DE COMPRAS E LICITAÇÃO**  
**AVISO DE LICITAÇÃO**  
**PREGÃO ELETRÔNICO Nº 67/2017**  
**EXCLUSIVO (A) PARA MICRO E PEQUENAS EMPRESAS**

**OBJETO:** Aquisição de material permanente e de consumo para o HMCL com recursos da emenda parlamentar conforme as necessidades da Secretaria Municipal de Saúde.  
**ABERTURA DA LICITAÇÃO:** 20 de Junho de 2017.  
**RECEBIMENTO DAS PROPOSTAS:** das 08h:00min às 10h:30min do dia 20 de junho de 2017.

**ABERTURA E JULGAMENTO DAS PROPOSTAS:** 10h:30min às 12h:00min do dia 20 de junho de 2017.  
**INÍCIO DA SESSÃO DE DISPUTA DE PREÇOS:** 14h00min do dia 20 de junho de 2017.

**LOCAL DE ABERTURA:** [www.bll.org.br](http://www.bll.org.br), acesso ao bll compras.  
**INFORMAÇÕES COMPLEMENTARES:** O edital completo poderá ser examinado e adquirido através do site: [www.bllcompras.org.br](http://www.bllcompras.org.br) Ou através do e-mail: [comprasjag@gmail.com](mailto:comprasjag@gmail.com) - Maiores informações no Dept.º de Compras e Licitação - sito a Praça Isabel Branco, 142 - telefone (43) 3535-9400 - Ramal: 9454 no horário: das 09h00min às 11h00min e das 14h00min às 17h00min.

Jaguariaíva, 31 de maio de 2017.

Élio Zub Junior  
PREGOEIRO

47025/2017

**Prefeitura Municipal de Jaguariaíva**  
**Departamento de Compras**  
**Aviso de Concorrência 05/2017**

**OBJETO:** A presente licitação tem como objeto a seleção de pessoas jurídicas de direito privado para concessão de direito real de uso de lotes industriais.  
**DATA DA LICITAÇÃO:** 05 de julho de 2017.  
**Horário:** 14 horas.

**LOCAL:** Prefeitura Municipal de Jaguariaíva.  
**INFORMAÇÕES COMPLEMENTARES:** Os Editais poderão ser adquiridos na Prefeitura durante o horário comercial ou pelo email [comprasjag@gmail.com](mailto:comprasjag@gmail.com), sem custo. Informações no Dept.º de Compras e Licitação - sito a Praça Isabel Branco, 142 - telefone (43) 3535.9452, no horário: das 09h00min às 11h00min e das 14h00min às 17h00min.

Jaguariaíva, 31 de maio de 2017.

Gian Bruno da Conceição dos Santos  
Presidente da Comissão de Licitação

47568/2017

**Prefeitura Municipal de Jaguariaíva**  
**Departamento de Compras**  
**Aviso de Concorrência 05/2017**

**OBJETO:** A presente licitação tem como objeto a seleção de pessoas jurídicas de direito privado para concessão de direito real de uso de lotes industriais.  
**DATA DA LICITAÇÃO:** 20 de julho de 2017.  
**Horário:** 14 horas.

**LOCAL:** Prefeitura Municipal de Jaguariaíva.  
**INFORMAÇÕES COMPLEMENTARES:** Os Editais poderão ser adquiridos na Prefeitura durante o horário comercial ou pelo email [comprasjag@gmail.com](mailto:comprasjag@gmail.com), sem custo. Informações no Dept.º de Compras e Licitação - sito a Praça Isabel Branco, 142 - telefone (43) 3535.9452, no horário: das 09h00min às 11h00min e das 14h00min às 17h00min.

Jaguariaíva, 31 de maio de 2017.

Gian Bruno da Conceição  
Presidente da Comissão de Licitação

### DOCUMENTO CERTIFICADO

**CÓDIGO LOCALIZADOR:**  
**390852417**

Documento emitido em 05/06/2017 11:31:11

Diário Oficial Com. Ind. e Serviços  
Nº 9958 | 02/06/2017 | PÁG. 24

Para verificar a autenticidade desta página, basta inserir o  
Código Localizador no site do DIOE  
[www.imprensaoficial.pr.gov.br](http://www.imprensaoficial.pr.gov.br)

47696/2017

**PREFEITURA MUNICIPAL DE JAGUARIAÍVA**  
**DEPARTAMENTO DE COMPRAS E LICITAÇÃO**  
**AVISO DE LICITAÇÃO**  
**PREGÃO PRESENCIAL Nº 68/2017**

**EXCLUSIVO (A) PARA MICRO E PEQUENAS EMPRESAS**

**OBJETO:** Aquisição de peças para reposição de roçadeiras e motosserras, e eventual manutenção dos equipamentos. **ABERTURA DA LICITAÇÃO:** 20/06/2017 às 09:00 horas. - **LOCAL DE ABERTURA:** Prefeitura Municipal. - **INFORMAÇÕES COMPLEMENTARES:** Os Editais poderão ser adquiridos na Prefeitura Municipal de Jaguariaíva. Maiores informações no Departamento de Compras e Licitação - sito a Praça Isabel Branco, 142, Bairro Cidade Alta - Telefone (43) 3535 - 9400 - Ramal: 9458, no horário: das 09h00min às 11h00min e das 14h00min às 17h00min.

Jaguariaíva, 31 de maio de 2017

Élio Zub Junior  
Pregoeiro

47200/2017

**PREFEITURA MUNICIPAL DE JAGUARIAÍVA**  
**DEPARTAMENTO DE COMPRAS E LICITAÇÃO**  
**AVISO DE LICITAÇÃO**  
**PREGÃO PRESENCIAL Nº 62/2017**

**“EXCLUSIVO PARA MICROEMPRESA E EMPRESA DE PEQUENO PORTE”**

**OBJETO:** Contratação de empresa para confecção de Conjuntos de Bandeiras e Fornecimento de Expositores para atender a demanda da Secretaria Municipal de Educação, Cultura e Esporte e Secretaria de Governo.

**ABERTURA DA LICITAÇÃO:** 14 de junho de 2017 às 09:00hrs.

**LOCAL DE ABERTURA:** Sala de Reuniões do Departamento de Compras e Licitação, 3º Andar no endereço informado abaixo.

**INFORMAÇÕES COMPLEMENTARES:** O Edital completo poderá ser adquirido através do e-mail: [comprasjag@gmail.com](mailto:comprasjag@gmail.com), no Dept.º de Compras e Licitação - sito a Praça Isabel Branco, 142, bairro Cidade Alta - telefone (43) 3535.9400 - Ramal: 9453, no horário: das 08h00min às 12h00min e das 13h30min às 17h30min.

Jaguariaíva, 26 de maio de 2017.

Élio Zub Junior  
PREGOEIRO

47549/2017

## Jataizinho

**PREFEITURA MUNICIPAL DE JATAIZINHO-PR**  
**AVISO DE LICITAÇÃO**

**PREGÃO PRESENCIAL Nº 022/2.017**  
**MODALIDADE TIPO MENOR PREÇO GLOBAL**

**OBJETO:** Contratação de serviços de administração de estágio na condição de agente de integração, conforme previsto na Lei Federal nº 11.788/2.008 e Lei Municipal 1.013/14, para operacionalizar o desenvolvimento de estágio de estudantes que estejam frequentando regularmente a educação superior, a educação profissional (nível técnico), o ensino médio, a educação especial e os anos finais do ensino fundamental, na modalidade profissional da educação de jovens e adultos, visando estabelecer o desenvolvimento de ações técnicas e administrativas para atuar junto aos Departamentos Municipais de Jataizinho, Estado do Paraná

**DATA DA ENTREGA DOS ENVELOPES:** até o dia 14/06/17 às 09:00 horas

**DATA DA ABERTURA:** 14/06/17 às 09:10 horas

00

**INFORMAÇÕES COMPLEMENTARES:** [www.jataizinho.pr.gov.br](http://www.jataizinho.pr.gov.br)  
Jataizinho-Pr

194 - Jataizinho - Pr - Fone (43) 3259-1456

Jataizinho, 01 de junho de 2017

BATISTA FIDELIS

Pregoeiro

Jataizinho, 01 de junho de 2017

47479/2017



envolverem o levantamento de todos os servidores registrados que encontravam na localidade na data do fato apresentaram com clareza no documento solicitado...

Artigo 6º - Fretas de veículos de agendamento nas seguintes situações: arrendamento e fretas de veículos, devido às atividades extracurriculares de caráter esporádico.

Artigo 7º - A presente Portaria entrará em vigor em sua data de publicação.

Compreender e publicar: Jaguariaíva, 30 de maio de 2017. ALCIORE LEMOS Secretária Municipal de Educação, Cultura e Esporte

Prefeitura Municipal de Jaguariaíva - PR Departamento de Compras e Licitação - Aviso de Concursos 05/2017 OBJETO: A presente licitação tem como objeto a seleção de empresas...

EXTRATO, 2º TERMO ADITIVO, TOMADA DE PREÇOS Nº18/2016. OBJETO: prorrogação o prazo contratual pelo período de 3 meses ou seja até 29 de agosto de 2017.

EXTRATO, 1º TERMO ADITIVO, TOMADA DE PREÇOS Nº02/2016. OBJETO: prorrogação o prazo da execução da obra até 30 de novembro de 2017.

TERMO DE RESCISÃO DE CONTRATO. CONTRATO ADMINISTRATIVO Nº15/2017. INEXIGIBILIDADE DE LICITAÇÃO Nº11/2017

MUNICÍPIO DE JAGUARIAÍVA, Estado do Paraná, pessoa jurídica de direito interno com sede à Praça Isabel Branco, 142 - Centro, inscrita no CNPJ nº 76.919.909/0001-38...

MUNICÍPIO DE JAGUARIAÍVA JOSÉ SLOBODA - PREFEITO

EXTRATO, REPUBLICADO POR INCORREÇÃO, INEXIGIBILIDADE DE LICITAÇÃO 12/2017. OBJETO: Renovação de licença de uso de software de gerenciamento de competições para atender às necessidades do Departamento de Esportes e Recreação.

PORTARIA Nº 01 de 30 de maio de 2017.

Regulamentação normativa para o empréstimo de Cide Teatro Municipal "Valéria Luery"

RESOLVE

Artigo 1º - A presente resolução tem como objetivo disciplinar o procedimento para o empréstimo de Cide Teatro Municipal "Valéria Luery"...

Artigo 2º - Todo pedido de empréstimo deverá ser encaminhado para a Direção de Cultura, Secretaria Municipal de Educação, Cultura e Esporte.

Artigo 3º - Este pedido deverá ser encaminhado para a Direção de Cultura, Secretaria Municipal de Educação, Cultura e Esporte...

Artigo 4º - O requerimento ao Cide terá como objeto o empréstimo de peças e acessórios para o espetáculo de teatro que serão utilizados...

I - Serão permitidos empréstimos de peças e acessórios para espetáculos de teatro, desde que não haja prejuízo para o Cide Teatro Municipal "Valéria Luery".

II - Serão permitidos empréstimos de peças e acessórios para espetáculos de teatro, desde que não haja prejuízo para o Cide Teatro Municipal "Valéria Luery".

III - Serão permitidos empréstimos de peças e acessórios para espetáculos de teatro, desde que não haja prejuízo para o Cide Teatro Municipal "Valéria Luery".

IV - Serão permitidos empréstimos de peças e acessórios para espetáculos de teatro, desde que não haja prejuízo para o Cide Teatro Municipal "Valéria Luery".

V - Serão permitidos empréstimos de peças e acessórios para espetáculos de teatro, desde que não haja prejuízo para o Cide Teatro Municipal "Valéria Luery".

VI - Serão permitidos empréstimos de peças e acessórios para espetáculos de teatro, desde que não haja prejuízo para o Cide Teatro Municipal "Valéria Luery".

VII - Serão permitidos empréstimos de peças e acessórios para espetáculos de teatro, desde que não haja prejuízo para o Cide Teatro Municipal "Valéria Luery".

VIII - Serão permitidos empréstimos de peças e acessórios para espetáculos de teatro, desde que não haja prejuízo para o Cide Teatro Municipal "Valéria Luery".

SEFIN PREFEITURA MUNICIPAL DE JAGUARIAÍVA - PR DEPARTAMENTO DE COMPRAS E LICITAÇÃO AVISO DE LICITAÇÃO PREGÃO ELETRÔNICO Nº 66/2017 EXCLUSIVO (A) PARA MICRO E PEQUENAS EMPRESAS

PREFEITURA MUNICIPAL DE JAGUARIAÍVA - PR DEPARTAMENTO DE COMPRAS E LICITAÇÃO AVISO DE LICITAÇÃO PREGÃO ELETRÔNICO Nº 67/2017 EXCLUSIVO (A) PARA MICRO E PEQUENAS EMPRESAS

PREFEITURA MUNICIPAL DE JAGUARIAÍVA DEPARTAMENTO DE COMPRAS E LICITAÇÃO AVISO DE LICITAÇÃO PREGÃO PRESENCIAL Nº 68/2017 EXCLUSIVO (A) PARA MICRO E PEQUENAS EMPRESAS

PREFEITURA MUNICIPAL DE JAGUARIAÍVA DEPARTAMENTO DE COMPRAS E LICITAÇÃO AVISO DE LICITAÇÃO PREGÃO PRESENCIAL Nº 63/2017 OBJETO: Registro de preços para eventual contratação de empresa especializada em serviços de manutenção...

PREFEITURA MUNICIPAL DE JAGUARIAÍVA DEPARTAMENTO DE COMPRAS E LICITAÇÃO AVISO DE LICITAÇÃO PREGÃO PRESENCIAL Nº 64/2017 OBJETO: Registro de preços para eventual contratação de empresa especializada em serviços de manutenção...

PREFEITURA MUNICIPAL DE JAGUARIAÍVA DEPARTAMENTO DE COMPRAS E LICITAÇÃO AVISO DE LICITAÇÃO PREGÃO PRESENCIAL Nº 65/2017 OBJETO: Registro de Preços para eventual contratação de Empresa para fornecimento de peças e prestação de serviços de manutenção em máquinas e equipamentos...

PREFEITURA MUNICIPAL DE JAGUARIAÍVA - PR DEPARTAMENTO DE COMPRAS E LICITAÇÃO AVISO DE LICITAÇÃO PREGÃO PRESENCIAL Nº 62/2017 "EXCLUSIVO PARA MICROEMPRESA E EMPRESA DE PEQUENO PORTE" OBJETO: Contratação de empresa para confecção de Conjuntos de Bandeiras e Fornecimento de Expositores para atender a demanda da Secretaria Municipal de Educação, Cultura e Esporte e Secretaria de Governo.

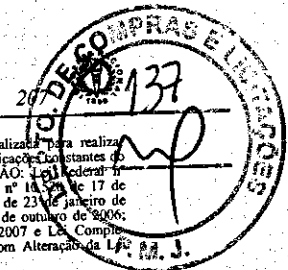

PREFEITURA MUNICIPAL DE IPIRANGA

AVISO DE LICITAÇÃO PREGÃO PRESENCIAL Nº 107/2017

Objeto: Seleção de empresas objetivando a aquisição de veículo tipo Van, novo (zero quilômetro), ou última versão atualizada. Recursos - SESA - Secretaria de Estado de Saúde PR - Resoluções: 216/2017, 434/2014 e 312/2015 - Incentivo Financeiro - Transporte Sanitário - APSTUS. Data e local para entrega dos documentos para credenciamento, da declaração de que a proponente cumpre os requisitos de habilitação e dos envelopes proposta de preços e documentos de habilitação: 14 de junho de 2017 - 09:30 horas na Prefeitura Municipal de Ipiranga: Sala Departamento de Licitação - Rua XV de Novembro, nº. 545, Cep 84450-000, Centro - na cidade de Ipiranga, Estado do Paraná. A sessão pública do pregão, com abertura de envelopes iniciar-se-á às 09:30 horas da mesma data, e no endereço retro mencionados, após credenciamentos de interessadas. O Edital na íntegra, seus anexos, encontram-se à disposição de interessados no endereço acima e site: www.ipiranga.pr.gov.br. Informações pelo Fax: (042) 3242-1222 e e-mail:licitacao@ipiranga.pr.gov.br, mencionando a identificação da interessada, com razão social (CNPJ/ME) nome (CPF/MP), endereço, número de telefone, fac-símile e /ou e-mail.

Ipiranga-PR 30 de maio de 2017. ELIANE GOTTENS Pregoeira

PREFEITURA MUNICIPAL DE JAGUARUAIVA

AVISOS DE LICITAÇÃO PREGÃO ELETRÔNICO Nº 66/2017

EXCLUSIVO (A) PARA MICRO E PEQUENAS EMPRESAS

OBJETO: Aquisição de equipamentos para uma implantação de uma academia da Terceira Idade conforme as necessidades da Secretaria Municipal de Infraestrutura. ABERTURA DA LICITAÇÃO: 14 de junho de 2017. RECEBIMENTO DAS PROPOSTAS: das 08h:00min às 10h:30min do dia 14 de junho de 2017. ABERTURA E JULGAMENTO DAS PROPOSTAS: 10h:30min às 12h:00min do dia 14 de junho de 2017. INÍCIO DA SESSÃO DE DISPUTA DE PREÇOS: 08min do dia 14 de junho de 2017. LOCAL DE ABERTURA: www.bl.org.br, acesso ao bil.compras. INFORMAÇÕES COMPLEMENTARES: O edital completo poderá ser examinado e adquirido através do site: www.blcompras.org.br Ou através do e-mail: comprasjag@gmail.com - Maiores informações no Dept.º de Compras e Licitação - sito a Praça Isabel Branco, 142 - telefone (43) 3535-9400 - Ramal: 9454 no horário: das 09h00min às 11h00min e das 14h00min às 17h00min.

PREGÃO ELETRÔNICO Nº 67/2017

EXCLUSIVO (A) PARA MICRO E PEQUENAS EMPRESAS

OBJETO: Aquisição de material permanente e de consumo para o HMCL com recursos da emenda parlamentar conforme as necessidades da Secretaria Municipal de Saúde. ABERTURA DA LICITAÇÃO: 20 de Junho de 2017. RECEBIMENTO DAS PROPOSTAS: das 08h:00min às 10h:30min do dia 20 de junho de 2017. ABERTURA E JULGAMENTO DAS PROPOSTAS: 10h:30min às 12h:00min do dia 20 de junho de 2017. INÍCIO DA SESSÃO DE DISPUTA DE PREÇOS: 14h00min do dia 20 de junho de 2017. LOCAL DE ABERTURA: www.bl.org.br, acesso ao bil.compras. INFORMAÇÕES COMPLEMENTARES: O edital completo poderá ser examinado e adquirido através do site: www.blcompras.org.br Ou através do e-mail: comprasjag@gmail.com - Maiores informações no Dept.º de Compras e Licitação - sito a Praça Isabel Branco, 142 - telefone (43) 3535-9400 - Ramal: 9454 no horário: das 09h00min às 11h00min e das 14h00min às 17h00min.

Jaguaruaiva, 31 de maio de 2017. ELIO ZUB JUNIOR Pregoeiro

PREFEITURA MUNICIPAL DE JUNDIAÍ DO SUL

AVISO DE LICITAÇÃO PREGÃO PRESENCIAL Nº 7/2017

O Município de Jundiá do Sul, Estado Paraná, torna público que fará realizar as 10h01horas, 08 de junho de 2017, na sede da Prefeitura Municipal de Jundiá do Sul, à Praça Pio X, nº 260, licitação na modalidade de PREGÃO PRESENCIAL, tipo MENOR PREÇO UNITÁRIO, a preços fixo e sem reajuste, que tem como objeto a Contratação de Pessoa Física ou Jurídica (Instrutor De Instrumentação); Contratação de Pessoa Física ou Jurídica para Prestação de Serviços em Música (Técnica em Música Pedagógica/Coral; Violão, Flauta e Percussão) e de Contratação de Pessoa Física ou Jurídica (Instrutor de Artesanato) para desenvolver oficinas no Serviço de Convivência e Fortalecimento de Vínculos com Crianças, Adolescentes e Idosos, com as características mínimas constantes do Memorial Descritivo - (ANEXO II), deste edital. As despesas para execução do objeto do Pregão em epígrafe correrão a conta dos recursos financeiros provenientes do orçamento do Município, conforme Lei/Resolução nº. 494 de 6 de dezembro de 2016 e recursos oriundos do Governo Federal e Estadual. A documentação completa deste Edital poderá ser retirada no município, na Divisão de Compras e Licitação, sito Praça Pio X, nº. 260, Centro, Jundiá do Sul - PR, em horário de expediente da Prefeitura, sendo das 08h às 12h e das 13h

Este documento pode ser verificado no endereço eletrônico http://www.in.gov.br/arquivos/dados/ pelo código 00032017060100207

às 17h, ou solicitada por intermédio de E-mail: pnjudicialcompras@yahoo.com.br, via Fone/Fax: (43) 3626-1490, encontrando-se disponível também no site oficial do município: http://www.jundiaidosul.pr.gov.br. A empresa interessada a participação na licitação deverá apresentar o recibo de entrega/retrada do edital, que poderá ser remetido à Comissão Permanente de Licitações por meio de fax ou por E-mail no número e endereço eletrônico supracitados, para eventuais informações aos interessados. Para o recebimento dos envelopes: "DOCUMENTAÇÃO DE HABILITAÇÃO, PROPOSTA E DOCUMENTAÇÃO PARA O CREDENCIAMENTO", fica determinado até o dia 08 de junho de 2017, das 08h às 09h, os quais deverão ser entregues na seção de protocolo desta Prefeitura Municipal, iniciando-se o julgamento às 10h01 do mesmo dia. A proposta em mídia digital (CD, DVD, PEN DRIVE OU VIA E-MAIL), deverá ser entregue PREFERENCIALMENTE um dia antes da abertura do certame.

Jundiá do Sul, 29 de maio de 2017. FERNANDA ALINE DE ANDRADE Pregoeira

PREFEITURA MUNICIPAL DE KALORE

AVISO DE LICITAÇÃO PREGÃO Nº 27/2017-B

MODALIDADE: PRESENCIAL OBJETO: LICITAR A AQUISIÇÃO DE UMA ESCAVADEIRA HIDRAULICA NOVA, DESTINADA AO SETOR AGROPECUARIO MUNICIPAL. Conforme Programa PRODESA, entre a CAIXA e o Município de KALORE, sob processo nº 1031382-14/2016, convênio nº 827522. Tipo MENOR PREÇO, POR ITEM, segundo quantitativos e especificações conforme edital PREÇO MÁXIMO TOTAL ADMITIDO: R\$342.000,00.

Os interessados devem se dirigir à Prefeitura Municipal de Kaloré, com sede à Praça Francisco Lemes Gonçalves, 267 - Centro, e solicitar o respectivo edital. Esclarecimentos através do e-mail prefeitura@kalore.pr.gov.br ou pelo telefone: (43) 3453-1170/1394. ABERTURA DOS ENVELOPES E INICIO DOS LANCES: às 09h30min do dia 13/06/2017.

Prefeitura Municipal de Kaloré, 29 de maio de 2017. WASHINGTON LUIZ DA SILVA Pregoeiro

PREFEITURA MUNICIPAL DE LEÓPOLIS

AVISO DE LICITAÇÃO PREGÃO PRESENCIAL Nº 25/2017

OBJETO: Aquisição e aparelhos de ar condicionado em atendimento ao termo de compromisso nº 4794/2012 do PAR, por meio de assistência FIANCEIRA DO FNDE/MEC. MODALIDADE: PREGÃO PRESENCIAL - Tipo Menor Preço. CREDENCIAMENTO E ENTREGA DOS ENVELOPES: das 08h00m às 09h00m do dia 13 de junho de 2017, no Departamento de Licitação, situado na Rua Pedro Domingues de Souza, nº 374, Centro, Leopólis/PR. ABERTURA DOS ENVELOPES: às 09h00m do dia 13 de junho de 2017. LOCAL DE ABERTURA: Na sala de reuniões do Departamento de Licitação, situada na Rua Pedro Domingues de Souza, nº. 374, Leopólis - PR. INFORMAÇÕES COMPLEMENTARES: Poderão ser obtidas na Divisão de Licitações da Prefeitura Municipal, situada na Rua Pedro Domingues de Souza, nº. 374, Leopólis - PR. O Edital estará disponível e somente poderá ser retirado a partir do dia 01/06/2017 a partir das 09h00m, na Divisão de Licitações da Prefeitura Municipal - Tel: (043) 3627-1361 ou no endereço eletrônico www.leopolis.pr.gov.br.

Leópolis, 31 de maio de 2017. VANESSA ARHANTISCH Pregoeira

PREFEITURA MUNICIPAL DE MARMELEIRO

AVISO DE CREDENCIAMENTO

DATA PARA ENTREGA DOS DOCUMENTOS PARA CREDENCIAMENTO E DOCUMENTOS DE HABILITAÇÃO: 19 DE JUNHO DE 2017 AS 09:00 HORAS (HORÁRIO DE BRASÍLIA). LOCAL E HORÁRIO DA REALIZAÇÃO DA SESSÃO PÚBLICA DO PREGÃO: Prefeitura Municipal de Marmeleiro, situada na Avenida Macali, 255 - centro, na cidade de Marmeleiro Estado do Paraná, sala de reuniões no dia 19 de junho de 2017 com início às 09:00 horas. O Edital e seus anexos poderão ser adquiridos na Prefeitura Municipal, no endereço Avenida Macali, nº 255, Centro, Fone (46) 3525-8107 ou 8105, Marmeleiro, Estado do Paraná, de 2ª a 6ª feira, nos horários das 08:30 às 11:30, e das 13:30 às 17:00 horas, onde poderão ser consultados e adquiridos gratuitamente, e pelo site www.marmeleiro.pr.gov.br. INFORMAÇÕES: Informações e esclarecimentos adicionais, no endereço e telefone acima citado.

Marmeleiro-PR, 26 de maio de 2017. MARIANE DALLASTRA GODARTH Pregoeira

AVISO DE LICITAÇÃO PREGÃO PRESENCIAL Nº 92/2017

PMM - EXCLUSIVO PARA ME, EPP e MEI PROCESSO ADMINISTRATIVO Nº 141/2017-LIC. MODALIDADE: Pregão Presencial para Registro de Preços TIPO: Menor preço unitário do

item.OBJETO: Contratação de empresa especializada para realização de cursos, palestras e capacitação, conforme especificação dos anexos do Anexo 1 - Termo de Referência. LEGISLAÇÃO: Lei Federal nº 8666/93, de 21 de junho de 1993, Lei Federal nº 14133/06, de 17 de julho de 2002; Decreto Federal nº 7.892/2013, de 23 de janeiro de 2013; Decreto Municipal nº 1.519/2006, de 26 de outubro de 2006; Decreto Municipal 1567 de 27 de março de 2007 e Lei Complementar nº 123 de 14 de dezembro de 2006 com Alteração da Lei Complementar 147/2014 e suas alterações.

Marmeleiro-PR, 26 de maio de 2017. MARIANE DALLASTRA GODARTH Pregoeira

PREFEITURA MUNICIPAL DE PORTO AMAZONAS

AVISO DE LICITAÇÃO TOMADA DE PREÇOS Nº 1/2017

Contratação de empresa para implantação de obras de pavimentação urbana em CBUQ, custeada com recursos do Governo Federal, através do Convênio 822384/2015, firmado entre o Município de Porto Amazonas e o MCD/ANDES, abertura dia 14 de junho de 2017, às 09h30, no Prédio da Prefeitura Municipal, localizado na Rua Guilherme Schiffer, 67, centro, Porto Amazonas, Estado do Paraná, valor global máximo R\$ 379.974,84. Pasta Técnica com inteiro teor do Edital e seus respectivos anexos poderá ser examinada no site www.portoamazonas.pr.gov.br. Informações através do telefone/fax OXX 42 3256 1122 ou e-mail compras.porto@hotmail.com

Porto Amazonas-PR, 29 de maio de 2017. GILMAR SCHÜHLI Presidente da CPL

PREFEITURA MUNICIPAL DE RAMILÂNDIA

AVISO DE LICITAÇÃO PREGÃO PRESENCIAL Nº 29/2017

Processo Administrativo Nº 57/2017. Tipo: Menor Preço Unitário. Objeto: AQUISIÇÃO DE EQUIPAMENTOS PARA PATRULHA AGRÍCOLA, EM CONVENIO COM O MAPA - MINISTERIO DA AGRICULTURA, PECUARIA E ABASTECIMENTO, CONFORME CONTRATO DE REPASSE 825527/2015.

Abertura: A sessão de processamento do Pregão será realizada no auditório do paço municipal situado a Avenida Voluntários da Pátria, 1600, no dia 12/06/2017, no Município de Ramilândia. Edital: O caderno de instruções para Licitação será entregue aos interessados pelo Departamento de Compras e Licitações do Município de Ramilândia no horário de expediente, podendo ser obtido no site: ramilandia.pr.gov.br, ou ainda solicitado no e-mail licitacao.ramilandia@hotmail.com.

Ramilândia/PR, 26 de maio de 2017. WILSON BONAMIGO Pregoeiro

PREFEITURA MUNICIPAL DE SÃO JOSÉ DOS PINHAIS

AVISO DE LICITAÇÃO PREGÃO ELETRÔNICO Nº 110/2017 - SERMALI

OBJETO: REGISTRO DE PREÇOS para aquisição de medicamentos para atender as necessidades da Atenção Primária, Serviço de Urgência e Emergência e pelo Hospital e Maternidade Municipal de São José dos Pinhais. ABERTURA DAS PROPOSTAS: 14 de junho de 2017 às 09h00min. INÍCIO DA DISPUTA: 14 de junho de 2017 às 14h00min. INFORMAÇÕES COMPLEMENTARES: O edital completo poderá ser examinado e adquirido através do endereço eletrônico: https://www6.caixa.gov.br/formuladores/pregao/oc/index.asp. Outras informações poderão ser obtidas na Divisão de Licitação da Prefeitura Municipal de São José dos Pinhais, sito na Rua Passos Oliveira nº 1101 - Centro, no horário compreendido das 08h00min às 17h00min, ou pelo telefone (41) 3381-6615 ou (41) 3381-6670.

São José dos Pinhais, 30 de maio de 2017. PAULO CESAR MAGNUSKEI Secretário Municipal de Recursos Materiais e Licitações

RESULTADO DE JULGAMENTO TOMADA DE PREÇOS Nº 1/2017 - SERMALI

ENVELOPE 01  
OBJETO: Recuperação de Área Degradada, compreendendo a execução de 560,00 metros de cerca com mourões de concreto reto, limpeza de área e paisagismo totalizando 3.920m2 e o plantio de 336 unidades de árvores regionais, a ser executada no Bairro São Marcos em área entre as Ruas Pedro Escobar e Marlene Veiga Rosa e área entre as Ruas Marlene Veiga Rosa e Diógenes Abelardino da Silva. Após a análise das Propostas de Preços, com as devidas considerações e observação dos critérios previamente estabelecidos em conformidade com o Artigo 45 da Lei Federal N.º 8.666/93 e suas alterações, ficam as empresas participantes assim classificadas:  
1º Ace Terraplenagem Ltda R\$ 49.753,00  
2º Almeida Araujo Construção Civil Eireli R\$ 60.602,57  
3º Brioschi Engenharia Ltda Epp R\$ 61.438,76  
4º Aquabona Assessoria Ambiental E Segurança Do Trabalho R\$ 62.166,00

Documento assinado digitalmente conforme MP nº 2.200-2 de 24/08/2001, que institui a Infraestrutura de Chaves Públicas Brasileira - ICP-Brasil.

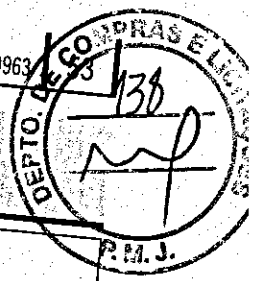

# Jaguariaíva

PREFEITURA MUNICIPAL DE  
DEPARTAMENTO DE COMPRAS  
AVISO DE LICITAÇÃO  
PREGÃO PRESENCIAL  
EXCLUSIVO (A) PARA MICRO E PE

**OBJETO:** Contratação de empresa especializada para realizar confecção de cadernos ou "PROVINHA JAGUARIAÍVA", para atender as necessidades de Secretaria Municipal de Educação, Cultura e Esporte. **ABERTURA DA LICITAÇÃO:** 26/06/2017 às 09:30 horas - LOCAL DE ABERTURA: Prefeitura Municipal. - **INFORMAÇÕES COMPLEMENTARES:** Os Editais poderão ser adquiridos na Prefeitura Municipal de Jaguariaíva. Maiores informações no Departamento de Compras e Licitação - sito a Praça Isabel Branco, 142, Bairro Cidade Alta - Telefone (43) 3535 - 9400 - Ramal: 9458, no horário: das 09h00min às 11h00min e das 14h00min às 17h00min.

Jaguariaíva, 08 de junho de 2017  
Elio Zub Junior  
Pregoeiro

**DOCUMENTO CERTIFICADO**  
**CÓDIGO LOCALIZADOR:**  
411105317  
Documento emitido em 12/06/2017 13:55:06

Diário Oficial Com. Ind. e Serviços  
Nº 9963 | 09/06/2017 | PAG. 53  
Para verificar a autenticidade desta página, basta informar o Código Localizador no site do DIOE: [www.imprensaoficial.pr.gov.br](http://www.imprensaoficial.pr.gov.br)

MUNICIPAL DE JURANDA DO PARANÁ  
1 - 78.196.755/0001-09  
Izafermann, 13 CEP-87.355-000  
**PROCESSO ADMINISTRATIVO Nº 130/2017**  
**RESENCIAL Nº 057/2017**

Comissão Especial de Licitação, com a devida autorização do Prefeito licitatório:  
**MODALIDADE:** PREGÃO PRESENCIAL Nº 057/2017  
**TIPO:** MENOR PREÇO POR ITEM  
**DATA DA ABERTURA:** 22/06/2017  
**HORÁRIO DA ABERTURA:** 09:00 HORAS  
**LOCAL DE ABERTURA:** SALA DE LICITAÇÕES NO PAÇO MUNICIPAL MESSIAS BRASILEIRO  
**AQUISIÇÃO DE DOIS VEÍCULOS AUTOMOTORES: SENDO UM DE PASSAGEIROS E UM UTILITÁRIO, ZERO/KM, PRIMEIRO EMPILACAMENTO, MODELO/FABRICAÇÃO 2017, A FIM DE SUPRIR AS NECESSIDADES DA SECRETARIA DE AGRICULTURA, DEMAIS ESPECIFICAÇÕES DOS VEÍCULOS CONSTANTES NO TERMO DE REFERÊNCIA.**

O edital em inteiro teor estará à disposição dos interessados no Paço Municipal Messias Brasil junto ao Setor de Compras e Licitações. Aquisição do Edital eletrônico: Sem ônus, no site do município (<http://www.juranda.pr.gov.br/licitacoes>) ou mediante solicitação por e-mail ([crismolina.compras@gmail.com](mailto:crismolina.compras@gmail.com)). Quaisquer informações poderão ser obtidas pelo telefone (44) 3569-1185, ou pelo e-mail.

Juranda, 08 de Junho de 2017.  
CRISTINA OLIVEIRA PIZOLLI FERREIRA  
Pregoeira

PREFEITURA MUNICIPAL DE JAGUARIAÍVA  
DEPARTAMENTO DE COMPRAS E LICITAÇÃO  
AVISO DE LICITAÇÃO  
PREGÃO PRESENCIAL Nº 69/2017  
"EXCLUSIVO PARA MICROEMPRESA E EMPRESA DE PEQUENO PORTE"

**OBJETO:** Locação de caçamba para o transporte de entulhos.  
**ABERTURA DA LICITAÇÃO:** 23 de junho de 2017 às 09:00hrs.  
**LOCAL DE ABERTURA:** Sala de Reuniões do Departamento de Compras e Licitação, 3º Andar no endereço informado abaixo.  
**INFORMAÇÕES COMPLEMENTARES:** O Edital completo poderá ser adquirido através do e-mail: [comprasjag@gmail.com](mailto:comprasjag@gmail.com), no Dept.º de Compras e Licitação - sito a Praça Isabel Branco, 142, bairro Cidade Alta - telefone (43) 3535.9400 - Ramal: 9453, no horário: das 08h00min às 12h00min e das 13h30min às 17h30min.

Jaguariaíva, 06 de junho de 2017.  
Elio Zub Junior  
PREGOEIRO

PREFEITURA MUNICIPAL DE JAGUARIAÍVA  
DEPARTAMENTO DE COMPRAS E LICITAÇÃO  
AVISO DE RETIFICAÇÃO  
PREGÃO ELETRÔNICO Nº 66/2017

A Prefeitura Municipal de Jaguariaíva, por intermédio de seu Pregoeiro, torna pública a todos os interessados do Pregão Eletrônico em referência que houve alteração no edital de licitação que tem como objeto: **Aquisição de equipamentos para uma implantação de uma academia da Terceira Idade conforme as necessidades da Secretaria Municipal de Infraestrutura, a saber:** fica retificado o referido Edital em consideração a impugnação encaminhada para o Departamento de Compras no prazo legal. A data de abertura fica **aprazada** para o dia 26 de junho de 2017 às 14:00 horas. O edital alterado ficará posteriormente disponível na Plataforma de Pregões Eletrônicos da BLL ([bll.obrg.br](http://bll.obrg.br)) e disposto na Prefeitura Municipal de Jaguariaíva. Maiores esclarecimento telefone 43-3535 9400 - Ramal 9453. E-mail: [comprasjag@gmail.com](mailto:comprasjag@gmail.com).  
Jaguariaíva, 08 de junho de 2017.  
Elio Zub Junior

# Jataizinho

PREFEITURA MUNICIPAL DE JATAIZINHO-PR  
AVISO DE LICITAÇÃO

**MODALIDADE:** PREGÃO PRESENCIAL Nº 023/2017  
**REGISTRO DE PREÇOS**  
**TIPO:** MENOR PREÇO POR ITEM  
**EXCLUSIVA PARA MICROEMPRESAS OU EMPRESAS DE PEQUENO PORTE**  
**OBJETO:** Registro de preços para eventual e parcelada aquisição de materiais elétricos para os diversos Departamentos do Município de Jataizinho-Pr  
**DATA DA ENTREGA DOS ENVELOPES:** até o dia 22/06/2017 às 09:00 horas  
**DATA DA ABERTURA:** 22/06/2017 às 09:10 horas  
**PREÇO MÁXIMO:** R\$ 263.619,00  
**INFORMAÇÕES COMPLEMENTARES:** [www.jataizinho.pr.gov.br](http://www.jataizinho.pr.gov.br)  
Prefeitura do Município de Jataizinho-Pr  
Av. Presidente Getúlio Vargas, 494 - Jataizinho - Pr - Fone (43) 3259-1456

Jataizinho, 08 de junho de 2017  
JOÃO BATISTA FIDELIS  
Pregoeiro  
Portaria 042/17 de 16/01/17

# Jussara

AVISO DE EDITAL

**EDITAL DE PREGÃO PRESENCIAL Nº 020/2017 - PMJ**  
**TIPO:** Menor Preço por Lote  
**Natureza:** Presencial

O Município de Jussara torna Público para conhecimento dos interessados, a realização de Licitação, no dia 26 de junho de 2017, às 09:00 hr, na modalidade **PREGÃO PRESENCIAL**, conforme abaixo relacionado:  
**OBJETO:** aquisição de equipamentos e material permanente, destinados ao Hospital Municipal de Jussara, por meio de recurso do Governo Federal, no valor total de R\$ 100.0000,00 (cem mil reais) - Proposta nº 09204.028000/1140-09. A Pasta Técnica, com o inteiro teor do Edital e seus respectivos modelos, adendos e anexos, poderão ser examinados no endereço Av. Princesa Izabel, nº 320, prédio da Prefeitura Municipal de Jussara, no horário das 08:30 hrs às 11:30 hrs e das 13:30 hrs às 17:00 hrs. A retirada do edital deve ser feita no mesmo endereço e horários supracitados. Informações adicionais, dúvidas e pedidos de esclarecimentos, deverão ser dirigidos ao Núcleo de Apoio à Comissão Permanente de Licitação, no endereço acima mencionado ou pelo telefone/fax (44) 3628-1212, ou "e-mail": [licitacao@jussara.pr.gov.br](mailto:licitacao@jussara.pr.gov.br).  
Paço Municipal de Jussara, em 08 de junho de 2017.

MOACIR LUIZ PEREIRA VALENTINI  
PREFEITO MUNICIPAL

# Lapa

ESTADO DO PARANÁ

Município da Lapa

**AVISO DE LICITAÇÃO**  
**PREGÃO PRESENCIAL Nº 054/2017 - SRP**

**OBJETO:** Contratação de Jornal com Circulação Semanal no Município da Lapa para a Publicação de Atos Oficiais, Programas, Serviços de Utilidade Pública e Relatórios Contábeis, pelo período de 12 meses.  
**PRAZO DE ENTREGA:** Envelopes - proposta e documentação: até às 09:30 horas do dia 28 de junho de 2017.  
**INÍCIO DA SESSÃO DE DISPUTA:** às 09:30 horas do dia 28 de junho de 2017.  
**VALOR MÁXIMO ADMITIDO:** R\$257.400,00 (duzentos e cinquenta e sete mil e quatrocentos reais).  
O Edital poderá ser requisitado na Divisão de Licitações da Prefeitura deste Município,

50400/2017

50256/2017

50428/2017

50477/2017

50263/2017

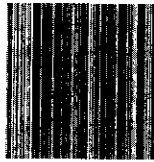

PREFEITURA MUNICIPAL DE JAGUARIAÍVA  
JAGUARIAÍVA-PR



**PROPOSTAS DO PROCESSO**

**PREGÃO ELETRÔNICO Nº 66/2017**  
Processo Administrativo Nº 117/2017  
Tipo: AQUISIÇÃO  
PREGOEIRO: ELIO ZUB JUNIOR  
Data de Publicação: 05/06/2017 15:28:40

**LOTE 1**

**Item: 1** Quant.: 1 Unidade: UND Val. Ref.: 2.024,10  
Descrição: ABDOMINAL DUPLO; - Especificações conforme edital

Autor	Marca/Modelo	Valor
PARTICIPANTE 011	FLEX EQUIPMENT / ABDOMINAL DUPLO	2.024,00
PARTICIPANTE 035	GINAST / AS24D	2.024,00
PARTICIPANTE 039	MOBILEBRAS / PRANCHA ABDOMINAL DUPLA	2.024,10

**Item: 2** Quant.: 1 Unidade: UND  
Descrição: BARRA ALTA GIRATÓRIA TRIPLA;- Especificações conforme edital

Autor	Marca/Modelo	Valor
PARTICIPANTE 039	MOBILEBRAS / ALONGADOR TRÊS ALTURAS	1.332,00
PARTICIPANTE 035	GINAST / AS96	1.332,00
PARTICIPANTE 011	FLEX EQUIPMENT / BARRA ALTA GIRATÓRIA TRIPLA	1.332,00

**Item: 3** Quant.: 1 Unidade: UND  
Descrição: BARRA FIXA; - Especificações conforme edital

Autor	Marca/Modelo	Valor
PARTICIPANTE 011	FLEX EQUIPMENT / BARRA FIXA	1.554,00
PARTICIPANTE 035	GINAST / AS55T	1.554,00
PARTICIPANTE 039	MOBILEBRAS / BARRA FIXA	1.554,30

**Item: 4** Quant.: 1 Unidade: UND  
Descrição: PUXADOR DE COSTAS COM PEITORAL (PEITORAL C/ PUXADOR) - Especificações conforme edital

Autor	Marca/Modelo	Valor
PARTICIPANTE 035	GINAST / AS51	2.286,00
PARTICIPANTE 039	MOBILEBRAS / PUXADOR COSTAS C/PEITORAL	2.286,50
PARTICIPANTE 011	FLEX EQUIPMENT / PUXADOR DE COSTAS COM PEITORAL	2.286,00

**Item: 5** Quant.: 2 Unidade: UND  
Descrição: BICICLETA INDIVIDUAL- Especificações conforme edital

Autor	Marca/Modelo	Valor
PARTICIPANTE 035	GINAST / AS4001I	1.310,00
PARTICIPANTE 011	FLEX EQUIPMENT / BICICLETA INDIVIDUAL	1.310,00
PARTICIPANTE 039	MOBILEBRAS / BICICLETA IND	1.310,00

**Item: 6** Quant.: 2 Unidade: UND  
Descrição: ELÍPTICO MECANICO; - Especificações conforme edital

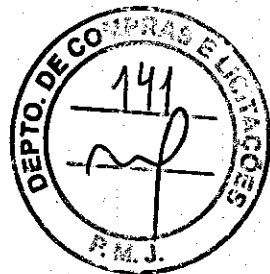
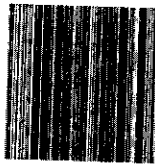

PREFEITURA MUNICIPAL DE JAGUARIAÍVA  
JAGUARIAÍVA-PR

Autor	Marca/Modelo	Valor
PARTICIPANTE 039	MOBILEBRAS / ELIPTICO MECÂNICO IND	1.461,60
PARTICIPANTE 035	GINAST / AS69I	1.461,60
PARTICIPANTE 011	FLEX EQUIPMENT / ELÍPTICO MECÂNICO	1.461,00

Item: 7 Quant.: 1 Unidade: UND  
Descrição: LEG PRESS DUPLO; - Especificações conforme edital

Autor	Marca/Modelo	Valor
PARTICIPANTE 011	FLEX EQUIPMENT / LEG PRESS DUPLO	1.693,00
PARTICIPANTE 035	GINAST / AS172	1.693,90
PARTICIPANTE 039	MOBILEBRAS / CADEIRA PRESSÃO DE PERNAS DUPLO/LEG PRESS DUPLO	1.693,90

Item: 8 Quant.: 1 Unidade: UND  
Descrição: EXTENSÃO LOMBAR; - Especificações conforme edital

Autor	Marca/Modelo	Valor
PARTICIPANTE 039	MOBILEBRAS / EXTENSOR LOMBAR	1.200,00
PARTICIPANTE 035	GINAST / AS57	1.200,00
PARTICIPANTE 011	FLEX EQUIPMENT / EXTENSÃO LOMBAR	1.200,00

Item: 9 Quant.: 1 Unidade: UND  
Descrição: GIRO DIAGONAL – DUPLO ( ROTAÇÃO DIAGONAL) - Especificações conforme edital

Autor	Marca/Modelo	Valor
PARTICIPANTE 011	FLEX EQUIPMENT / GIRO DIAGONAL DUPLO	1.244,00
PARTICIPANTE 035	GINAST / AS142	1.244,00
PARTICIPANTE 039	MOBILEBRAS / VOLANTE DE ROTAÇÃO DIAGONAL DUPLO	1.244,00

Item: 10 Quant.: 1 Unidade: UND  
Descrição: PARALELA DUPLA; - Especificações conforme edital

Autor	Marca/Modelo	Valor
PARTICIPANTE 035	GINAST / AS111	936,00
PARTICIPANTE 039	MOBILEBRAS / PARALELA DUPLA	936,00
PARTICIPANTE 011	FLEX EQUIPMENT / PARALELA DUPLA	936,00

Item: 11 Quant.: 1 Unidade: UND  
Descrição: PLACA ORIENTATIVA- Especificações conforme edital

Autor	Marca/Modelo	Valor
PARTICIPANTE 011	FLEX EQUIPMENT / PLACA ORIENTATIVA	903,00
PARTICIPANTE 035	GINAST / AS106	903,10
PARTICIPANTE 039	MOBILEBRAS / PLACA ORIENTATIVA	903,10

Item: 12 Quant.: 1 Unidade: UND  
Descrição: REMADOR INDIVIDUAL (SIMULADOR DE REMO)- Especificações conforme edital

Autor	Marca/Modelo	Valor
PARTICIPANTE 039	MOBILEBRAS / SIMULADOR DE REMO IND.	1.530,00
PARTICIPANTE 035	GINAST / AS85	1.530,00
PARTICIPANTE 011	FLEX EQUIPMENT / REMADOR INDIVIDUAL	1.530,00





PREFEITURA MUNICIPAL DE JAGUARIAÍVA  
JAGUARIAÍVA-PR

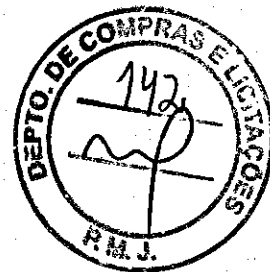

Item: 13 Quant.: 1 Unidade: UND  
Descrição: SIMULADOR DE CAVALGADA - DUPLO - Especificações conforme edital

Autor	Marca/Modelo	Valor
PARTICIPANTE 011	FLEX EQUIPMENT / SIMULADOR DE CAVALGADA DUPLO	2.518,00
PARTICIPANTE 035	GINAST / AS4302D	2.518,90
PARTICIPANTE 039	MOBILEBRAS / SIMULADOR DE CAVALGADA DUPLO	2.518,90

Item: 14 Quant.: 2 Unidade: UND  
Descrição: SIMULADOR DE PERCURSO INDIVIDUAL (SIMULADOR CAMINHADA)- Especificações conforme edital

Autor	Marca/Modelo	Valor
PARTICIPANTE 039	MOBILEBRAS / SIMULADOR DE CAMINHADA IND.	1.241,85
PARTICIPANTE 035	GINAST / AS169	1.241,85
PARTICIPANTE 011	FLEX EQUIPMENT / SIMULADOR DE PERCURSO INDIVIDUAL	1.241,00

Item: 15 Quant.: 1 Unidade: UND  
Descrição: TWIST LATERAL DUPLO (SURF DUPLO)- Especificações conforme edital

Autor	Marca/Modelo	Valor
PARTICIPANTE 011	FLEX EQUIPMENT / TWIST LATERAL DUPLO	1.480,00
PARTICIPANTE 035	GINAST / AS180	1.480,50
PARTICIPANTE 039	MOBILEBRAS / SURF DUPLO	1.408,50

Item: 16 Quant.: 4 Unidade: UND  
Descrição: BANCOS SEM ENCOSTO - Especificações conforme edital

Autor	Marca/Modelo	Valor
PARTICIPANTE 039	MOBILEBRAS / BANCO SEM ENCOSTO	534,03
PARTICIPANTE 035	GINAST / AS86	534,03
PARTICIPANTE 011	FLEX EQUIPMENT / BANCO SEM ENCOSTO	534,00

Item: 17 Quant.: 1 Unidade: UND  
Descrição: BICICLETÁRIO; - Especificações conforme edital

Autor	Marca/Modelo	Valor
PARTICIPANTE 011	FLEX EQUIPMENT / BICICLETÁRIO	504,00
PARTICIPANTE 035	GINAST / AS38	504,00
PARTICIPANTE 039	MOBILEBRAS / BICICLETÁRIO 3 VAGAS	504,00

Item: 18 Quant.: 4 Unidade: UND  
Descrição: LIXEIRAS; - Especificações conforme edital

Autor	Marca/Modelo	Valor
PARTICIPANTE 039	MOBILEBRAS / LIXEIRA IND.	353,70
PARTICIPANTE 035	GINAST / AS72	353,70
PARTICIPANTE 011	FLEX EQUIPMENT / LIXEIRA	353,00

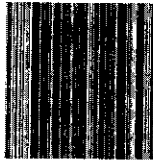

**PREFEITURA MUNICIPAL DE JAGUARIAÍVA  
JAGUARIAÍVA-PR**

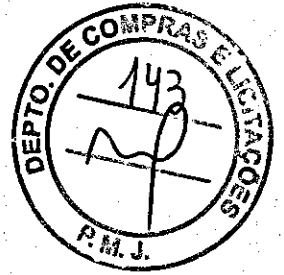

# URSSUS PRODUTOS E SERVIÇOS

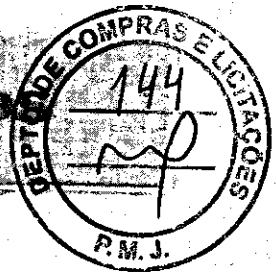

A  
PREFEITURA DO MUNICÍPIO DE JAGUARIAIVA/PR  
Comissão Permanente de Licitações  
PREGÃO ELETRÔNICO Nº 66/2017  
PROCESSO LICITATÓRIO Nº 117/2017

ANEXO I

## PROPOSTA DE PREÇOS

### IDENTIFICAÇÃO DO CONCORRENTE:

RAZÃO SOCIAL: URSSUS INDÚSTRIA E COMÉRCIO DE PRODUTOS EIRELI - ME  
FANTASIA: URSSUS PRODUTOS E SERVIÇOS  
CNPJ: 15.203.120/0001-63 e INSCRIÇÃO ESTADUAL: 258.081.562  
ENDEREÇO: RUA: MARECHAL CASTELO BRANCO Nº 1450, CENTRO - SCHROEDER - SC.  
TELEFONE: (47) 99188 8953 - E-mail: [comercial@urssus.com.br](mailto:comercial@urssus.com.br)  
RESPONSÁVEL: INÊS DALMANN - CPF: 891.909.559-00 - RG: 1.095.608  
BANCO: 085 - CREVISC - AGÊNCIA: 0111 - CONTA CORRENTE: 7670-8

1 - OBJETO: Aquisição de equipamentos para uma implantação de uma academia da Terceira Idade conforme as necessidades da Secretaria Municipal de Infraestrutura.

Item	Qtde	Un	Descrição dos Equipamentos	Marca	\$ Unit.	\$ Total
1	01	PC	ABDOMINAL DUPLO: Equipamento desenvolvido para o trabalho em ambientes externos, estrutura principal em tubo redondo de 127mm de diâmetro na chapa 14, estrutura secundária em tubo redondo 1 1/2" na chapa 14 dobrado, base em ferro trefilado para montagem do equipamento, chapas dobradas a frio com matriz, pintura com acabamento siliconado e brilhante, pegadas emborrachadas a quente, pintura eletrostática em poliéster, parafusos 3/4x1" zincado com porca parlock, base superior e inferior com flange de 240mmx1/4 com sete orifícios de fixação, solda tipo mig, possibilidade de duas pessoas usarem o equipamento ao mesmo tempo, apoio dos pés emborrachado, peso 42Kg, 65cm de altura, 136cm de largura e 158cm de comprimento.	MobileBras	2.011,93	2.011,93
2	01	PC	BARRA ALTA GIRATÓRIA TRIPLA: Equipamento para trabalho de ombros, desenvolvido para trabalho em ambientes externos, estrutura principal em tubo redondo de 127mm de diâmetro na chapa 14, estrutura secundária em tubo metalon 100x50 na chapa 14, tubos cortados a laser, base em ferro trefilado para montagem do equipamento, chapas dobradas a frio com matriz, pintura com acabamento siliconado e brilhante, pegadas emborrachadas a quente, pintura em poliéster, parafusos 3/4x1" zincado com porca parlock, base superior e inferior com flange de 240mmx1/4 com sete orifício de fixação, solda tipo mig, plataformas giratórias com rolamento 6203 DDU, retentor de vedação em borracha dupla automotiva, cubos de 2" em aço 1045, dimensões 256cm de altura, 29cm de largura, 140cm de comprimento.	MobileBras	1.323,99	1.323,99
3	01	PC	BARRA FIXA: Aparelho Barra Fixa para trabalho de ombros e peitoral, equipamento desenvolvido para trabalho em ambientes externos, estrutura principal em tubo redondo de 127mm na chapa 14, estrutura secundária em tubo de 1 1/2" na chapa 14, tubos cortados a laser, base em ferro trefilado para montagem do equipamento, chapas dobradas a frio com matriz, pintura com acabamento siliconado e brilhante, pegadas	MobileBras	1.544,95	1.544,95

Indústria e Comércio de ACADEMIAS AO AR LIVRE - PLAYGROUNDS - MOBILIÁRIO URBANO E OUTROS.  
Rua Marechal Castelo Branco, 1450 - Caixa Postal 27 - Centro - SCHROEDER - SC  
TELEFONE: (47) 99188-8953.

E-MAIL: [comercial@urssus.com.br](mailto:comercial@urssus.com.br)

# URSSUS PRODUTOS E SERVIÇOS

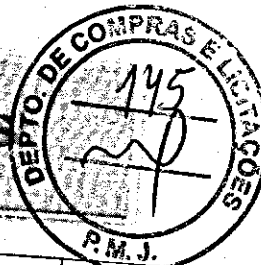

			emborrachadas a quente, pintura em poliéster, pegadas emborrachadas, parafuso 3/4x1" zincado com porca parlock, base superior e inferior com flange de 240mmx1/4 com sete orifício de fixação, peso 30kgs, altura 226cm, largura 147cm, comprimento 147cm.			
4	01	PC	<b>PUXADOR DE COSTAS COM PEITORAL (PEITORAL C/ PUXADOR)</b> Fabricado com tudo de aço de diâmetro variável de 1" a 4" e espessura de 1,5mm a 5,5mm. Pegadas emborrachadas, parafusos zincados, arruelas e porcas fixadoras. Pintura eletrostática à pó. - Peso: 43 kg - Cor: Azul / Amarelo - Tamanho: 1,40 x 2,00 x 0,75 m	MobileBras	2.272,75	2.272,75
5	02	PC	<b>BICICLETA INDIVIDUAL:</b> Linha Standart confeccionado em tubo redondo de 3 1/2" chapa 14. Pintura especial para ambientes externos (poliester), Pisante anatômico e antiderrapante, pegadas emborrachadas, banco anatômico e indicação de execução do exercício no aparelho. - Peso: 33 kg - Cor: Azul / Amarelo - Tamanho: 0,91 x 1,00 x 1,14 m	MobileBras	1.302,12	2.604,24
6	02	PC	<b>ELÍPTICO MECANICO:</b> Equipamento desenvolvido para trabalho em ambientes externos, estrutura principal em tubo redondo de 127mm de diâmetro na chapa 14, estrutura secundária em tubo redondo 02" na chapa 14, empenhaduras em tubo redondo de 2" com pegadas emborrachadas, tubos cortados a laser, base em ferro trefilado para montagem do equipamento, chapas dobradas aa frio com matriz, pintura com acabamento siliconado e brilhante, pegadas emborrachadas a quente, pintura em poliéster, parafusos 3/4x1" zincado com porca parlock, base superior e inferior com flange de 240mmx1/4 com sete orifícios de fixação, solda tipo mig, partes móveis com rolamento 6203 DDU, retentor de vedação em borracha dupla automotiva, cubos de 2" em aço 1045, pisanter antiderrapante em alumínio simulando modelo de pés fixado por arrebite.	MobileBras	1.452,81	2.905,62
7	01	PC	<b>LEG PRESS DUPLO:</b> Equipamento desenvolvido para trabalho em ambientes externos, estrutura principal em tubo redondo de 127mm de diâmetro na chapa 14, estrutura secundária em tubo redondo 2" na chapa 14 dobrado com perda mínima de perfil, tubos cortados a laser, base em ferro trefilado para montagem do equipamento, chapas dobradas as frio com matriz, pintura com acabamento siliconado e brilhante, pegadas emborrachadas a quente, pintura eletrostática em poliéster, parafusos 3/4x1" zincado com porca parlock, base superior e inferior com flange de 240mmx1/4 com sete orifício de fixação, solda tipo mig, articulações com rolamento 6203 DDU, retentor de vedação em borracha dupla automotiva, cubos de 2" em aço 1045, pegadas emborrachadas, batente em borracha super resistente, pisanter em chapa de alumínio antiderrapante arrebiteada na estrutura do equipamento, resistência obtida utilizando o peso corporal do usuário, assento e encosto em Big Foot na cor cinza, peso 48kgs, 152cm de altura, 38cm de largura, 187cm de comprimento	MobileBras	1.683,73	1.683,73
8	01	PC	<b>EXTENSÃO LOMBAR:</b> Equipamento desenvolvido para trabalho em ambientes externos, estrutura principal em tubo redondo de 127mm de diâmetro na chapa 14, estrutura secundária em tubo redondo 11/4" na chapa 14 dobrados com perda mínima de perfil, tubos cortados a laser, base em ferro trefilado para montagem do equipamento, chapas dobradas a frio com matriz, pintura com acabamento siliconado e brilhante, pegadas emborrachadas a quente, pintura eletrostática, parafusos 3/4x1" zincado com porca parlock, base superior e inferior com flange de 240mmx1/4 com sete orifícios de fixação, solda tipo mig, apoio das costas em tubo redondo de 11/4" na chapa 14 dobra com perda mínima de perfil, peso 48kgs, 130cm de altura, 69cm de largura, 119cm de comprimento.	MobileBras	1.192,78	1.192,78

Indústria e Comércio de ACADEMIAS AO AR LIVRE - PLAYGROUNDS - MOBILIÁRIO URBANO E OUTROS.  
Rua Marechal Castelo Branco, 1450 - Caixa Postal 27 - Centro - SCHROEDER - SC

TELEFONE: (47) 99188-8953.  
E-MAIL: comercial@urssus.com.br

# URSSUS PRODUTOS E SERVIÇOS

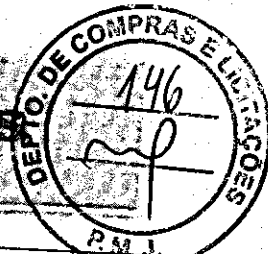

9	01	PC	<b>GIRO DIAGONAL DUPLO ( ROTAÇÃO DIAGONAL):</b> Equipamento desenvolvido para trabalho em ambientes externos, estrutura principal em tubo redondo de 127mm de diâmetro na chapa 14, estrutura secundária em tubo redondo 02" na chapa 14 dobrados com perda mínima de perfil, tubos cortados a laser, base em ferro trefilado para montagem do equipamento, chapas dobradas a frio com matriz, pintura com acabamento siliconado e brilhante, pegadas emborrachadas a quente, pintura em poliéster, parafusos 3/4x1" zincado com porca parlock, base superior e inferior com flange de 240mmx1/4 com sete orifícios de fixação, solda tipo mig, rodas giratórias com rolamento 6203 DDU, retentor de vedação em borracha dupla automotiva, cubos de 2" em aço 1045, rodas para exercício com pegada emborrachada, dimensões 143cm de altura, 113cm de comprimento, 115cm de largura.	MobileBras	1.236,52	1.236,52
10	01	PC	<b>PARALELA DUPLA:</b> Equipamento desenvolvido para trabalho em ambientes externos, estrutura principal em tubo redondo de 127mm de diâmetro na chapa 14, estrutura secundária em tubo redondo 11/4" na chapa 14 dobrado com perda mínima de perfil, tubos cortados a laser, base em ferro trefilado para montagem do equipamento, chapas dobradas a frio com matriz, pintura com acabamento siliconado e brilhante, pegadas emborrachadas a quente, pintura eletrostática em poliéster, parafusos 3/4x1" zincado com porca parlock, base superior e inferior com flange de 240mmx1/4 com sete orifício de fixação, solda tipo mig, peso 31kgs, 151cm de altura, 71cm largura, 117 cm de comprimento.	MobileBras	930,37	930,37
11	01	PC	<b>PLACA ORIENTATIVA:</b> Fabricado com tubos de aço carbono de no mínimo 3x2,00mm, 2x2mm, 1 1/2" x2mm, barra chata 1 1/2" x 3/16", chapa 1.000,00 x 2.000,00 x 1,20mm, parafusos 5/16" x 100mm, buchas 100mm, disco 200mm x 1/4", pintura em poliéster apropriado para uso externo com acabamento siliconado e brilhante, solta mig, orifícios para a fixação do equipamento e adesivos nos lados.	MobileBras	897,67	897,67
12	01	PC	<b>REMADOR INDIVIDUAL (SIMULADOR DE REMO):</b> Equipamento desenvolvido para trabalho em ambientes externos, estrutura principal em tubo redondo de 127mm de diâmetro na chapa 14, estrutura secundária em tubo redondo 02" na chapa 14 dobrados com perda mínima de perfil, tubos cortados a laser, base em ferro trefilado para montagem do equipamento, chapas dobradas a frio com matriz, pintura com acabamento siliconado e brilhante, pegadas emborrachadas a quente, pintura em poliéster, parafusos 3/4x1" zincado com porca parlock, base superior e inferior com flange de 240mmx1/4 com sete orifícios de fixação, solda tipo mig, adesivo de músculos trabalhados, acompanha manual de montagem e instalação, articulações com rolamento 6203 DDU, retentor de vedação em borracha dupla automotiva, cubos de 2" em aço 1045, banco com assento em Big Foot, apoio do pés emborrachada, chapa cortada em oxicorte, sistema de carga utilizando peso corporal, peso 20kgs, 107cm de altura, 66cm de largura, 100cm de comprimento.	MobileBras	1.521,10	1.521,10
13	01	PC	<b>SIMULADOR DE CAVALGADA - DUPLO:</b> Equipamento desenvolvido para trabalho em ambientes externos, estrutura principal em tubo redondo de 127mm de diâmetro na chapa 14, estrutura secundária em tubo redondo 02" na chapa 14 dobrados com perda mínima de perfil, tubos cortados a laser, base em ferro trefilado para montagem do equipamento, chapas dobradas a frio com matriz, pintura com acabamento siliconado e brilhante, pegadas emborrachadas a quente, pintura em poliéster, parafusos 3/4x1" zincado com porca parlock, base superior e inferior com flange de 240mmx1/4 com sete orifícios de fixação,	MobileBras	2.503,75	2.503,75

Indústria e Comércio de ACADEMIAS AO AR LIVRE - PLAYGROUNDS - MOBILIÁRIO URBANO E OUTROS.  
Rua Marechal Castelo Branco, 1450 - Caixa Postal 27 - Centro - SCHROEDER - SC

TELEFONE: (47) 99188-8953.  
E-MAIL: comercial@urssus.com.br

# URSSUS PRODUTOS E SERVIÇOS

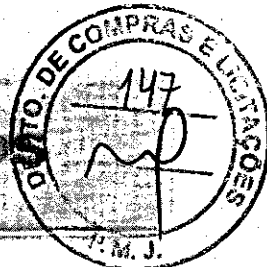

			solda tipo mig, adesivo de músculos trabalhados, acompanha manual de montagem e instalação, articulações com rolamento 6203 DDU, retentor de vedação em borracha dupla automotiva, cubos de 2" em aço 1045, banco com assento em Big Foot, apoio do pés emborrachada, chapa cortada em oxicorte, sistema de carga utilizando peso corporal, peso 20kgs, 107cm de altura, 66cm de largura, 100cm de comprimento.			
14	02	PC	<b>SIMULADOR DE PERCURSO INDIVIDUAL (SIMULADOR CAMINHADA):</b> Equipamento desenvolvido para trabalho em ambientes externos, estrutura principal em tubo redondo de 127mm de diâmetro na chapa 14, estrutura secundária em tubo redondo 2" na chapa 14 dobrado com perda mínima de perfil, tubos cortados a laser, base em ferro trefilado para montagem do equipamento, chapas dobradas a frio com matriz, pintura com acabamento siliconado e brilhante, pegadas emborrachadas a quente, pintura eletrostática em poliéster, parafusos 3/4x1" zincado com porca parlock, base superior e inferior com flange de 240mmx1/4 com sete orifícios de fixação, solda tipo mig, articulações com rolamento 6203 DDU, retentor de vedação em borracha dupla automotiva, cubos de 2" em aço 1045, pegada frontal, pisantes em chapa de alumínio fixado na estrutura do equipamento por arrebite, peso 27kgs, 149cm de altura, 93cm de largura, 58cm de comprimento.	MobileBras	1.234,38	2.468,76
15	01	PC	<b>TWIST LATERAL DUPLO (SURF DUPLO):</b> Equipamento desenvolvido para trabalho em ambientes externos, estrutura principal em tubo redondo de 127mm de diâmetro na chapa 14, estrutura secundária em tubo redondo 1 1/4" na chapa 14 dobrado, tubos cortados a laser, base em ferro trefilado para montagem do equipamento, chapas dobradas a frio com matriz, pintura com acabamento siliconado e brilhante, pegadas emborrachadas a quente, pintura eletrostática em poliéster, parafusos 3/4x1" zincado com porca parlock, base superior e inferior com flange de 240mmx1/4 com sete orifício de fixação, solda tipo mig, articulações com rolamento 6203 DDU, retentor de vedação em borracha dupla automotiva, cubos de 2" em aço 1045, pegadas emborrachadas, tampa superior em flange de 130mm x 1 1/2" fixada por pressão.	MobileBras	1.471,60	1.471,60
16	04	PC	<b>BANCOS SEM ENCOSTO:</b> Em tubos de aço carbono 1.020; 1" 1/2 x 1.50 mm; 3/4 x 1,50 mm; chapa lateral e central 3 mm, cortada a laser, metalão 30x50x2mm, fixadas com parabout 3/8; pintura a pó eletrostática; solda mig, oferecendo segurança aos usuários.	MobileBras	530,81	2.123,24
17	01	PC	<b>BICICLETÁRIO:</b> Suporte adequado para fixação de bicicletas, onde as mesmas possam ser encostadas em dois pontos do quadro, com as duas rodas no pavimento, e que possibilite que sejam cadeadas no quadro. O suporte deverá ter as dimensões de 75cm de altura, 75 a 100 cm de comprimento e diâmetro de 5cm em tubo de aço galvanizado ou aço inoxidável, com 2mm de espessura.	MobileBras	501,00	501,00
18	04	PC	<b>LIXEIRAS:</b> Lixeira com alta resistência às ações climáticas, de baixa manutenção, contendo as seguintes especificações mínimas: a) 70 cm de altura por 55cm de largura e 55cm de comprimento; b) estrutura principal em tubo redondo de 2" de diâmetro na chapa 2 mm secundário chapa 16 estampada; c) tubos cortados a laser; d) chapas dobradas a frio com matriz; e) tratamento de superfície por 04 banhos químicos sequenciais de imersão; f) pintura em poliéster apropriada para uso externo; g) solda tipo "mig".	MobileBras	351,50	1406,00
<b>VALOR TOTAL (R\$):</b>						<b>30.600,00</b>

Valor Global: R\$ 30.600,00 (Trinta mil seiscientos reais)

# URSSUS PRODUTOS E SERVIÇOS

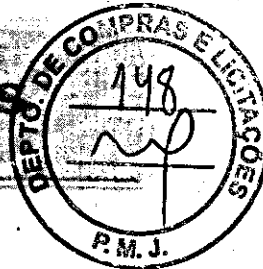

2 - VALIDADE DA PROPOSTA: 60 (sessenta) dias.

3 - PRAZO DE PAGAMENTO: até 15 (quinze) dias após entrega do objeto, através de protocolo de pedido de pagamento, juntamente com os documentos de recebimento/aceite do produto assinado pelo fiscal de recebimento, e ainda os seguintes documentos: FGTS, Federal e Certidão Municipal.

4 - PRAZO DE ENTREGA: até 20 (vinte) dias do recebimento da nota de empenho.

5 - LOCAL DE ENTREGA: no Almoxarifado da Prefeitura Municipal de Jaguariáiva (Conforme Secretaria), sito na Rua Salomão Félix da Silva, S/N – Centro (Complexo Matarazzo) – Jaguariáiva - Paraná, em dias úteis, das 9 h às 11 h e das 13h às 16 horas)

6 - PRAZO DE GARANTIA: 12 (meses) meses contra defeitos de fabricação.  
A garantia não cobre problemas decorrentes ao mau uso dos equipamentos e/ou vandalismo.

DECLARAMOS No preço cotado já estão incluídas eventuais vantagens e/ou abatimentos, impostos, taxas e encargos sociais, obrigações trabalhistas, previdenciárias, fiscais e comerciais, assim como despesas com transportes e deslocamentos e outras quaisquer que incidam sobre a contratação.

Schroeder, 26 de junho de 2017.

URSSUS IND. E COM. DE PRODUTOS EIRELI – ME.

Inês Dalmann – Diretora

CPF nº 891.909.559-00 – RG nº 1.095.608

15.203.120/0001-63  
URSSUS IND. E COM. DE PRODUTOS  
EIRELI-ME

Rua MaL. Castelo Branco, 1450  
Centro - CEP: 89.275-000  
Schroeder - SC

Indústria e Comércio de ACADEMIAS AO AR LIVRE – PLAYGROUNDS – MOBILIÁRIO URBANO E OUTROS.  
Rua Marechal Castelo Branco, 1450 – Caixa Postal 27 - Centro - SCHROEDER - SC

TELEFONE: (47) 99188-8953.

E-MAIL: comercial@urssus.com.br



URSSUS PRODUTOS E SERVIÇOS

REVENDEDOR DA MARCA: MOBILEBRAS  
(47) 99188 8953

# CATÁLOGO TÉCNICO ILUSTRATIVO DE APARELHOS PARA ACADEMIA AO AR LIVRE ESPECÍFICO PARA LICITAÇÃO

PREFEITURA DO MUNICÍPIO DE JAGUARIAVA/PR  
PREGÃO ELETRÔNICO Nº 66/2017  
PROCESSO LICITATÓRIO Nº 117/2017

Indústria e Comércio de ACADEMIAS AO AR LIVRE – PLAYGROUNDS – MOBILIÁRIO URBANO E OUTROS.  
Rua Marechal Castelo Branco 1450 – Caixa Postal 27 - Centro – SCHROEDER – FONE: (47) 99188-8953.  
E-MAIL: comercial@urssus.com.br



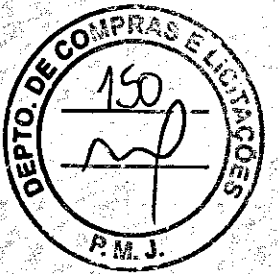

## ITEM 1 – ABDOMINAL DUPLO

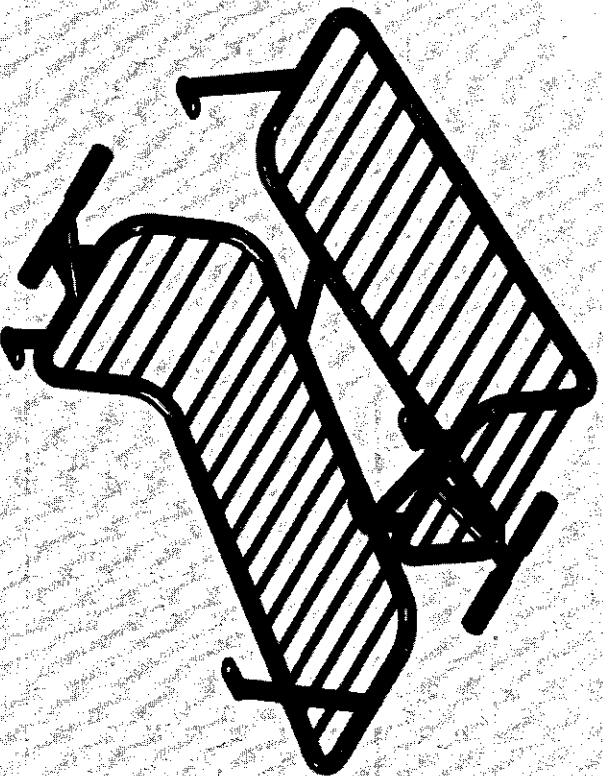

### ABDOMINAL DUPLO

Equipamento desenvolvido para o trabalho em ambientes externos, estrutura principal em tubo redondo de 127mm de diâmetro na chapa 14, estrutura secundária em tubo redondo 1 ½” na chapa 14 dobrado, base em ferro trefilado para montagem do equipamento, chapas dobradas a frio com matriz, pintura com acabamento siliconado e brilhante, pegadas emborrachadas a quente, pintura eletrostática em poliéster, parafusos ¾x1” zincado com porca parlock, base superior e inferior com flange de 240mmx½ com sete orifícios de fixação, solda tipo mig, possibilidade de duas pessoas usarem o equipamento ao mesmo tempo, apoio dos pés emborrachado, peso 42Kg, 65cm de altura, 136cm de largura e 158cm de comprimento.

**Cores Disponíveis: Até 2 cores: AZUL-LARANJA-AMARELO-VERMELHO-VERDE.**

**Marca: MOBILEBRAS - Fabricante: MOBILEBRAS EIRELI**

Indústria e Comércio de ACADEMIAS AO AR LIVRE – PLAYGROUNDS – MOBILIÁRIO URBANO E OUTROS.  
Rua Marechal Castelo Branco 1450 – Caixa Postal 27 - Centro – SCHROEDER – FONE: (47) 99188-8953.  
E-MAIL: comercial@urssus.com.br

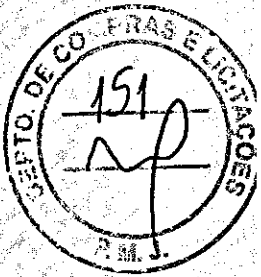

## ITEM 2 – BARRA ALTA GIRATÓRIA TRÍPLA (ALONGADOR 3 ALTURAS)

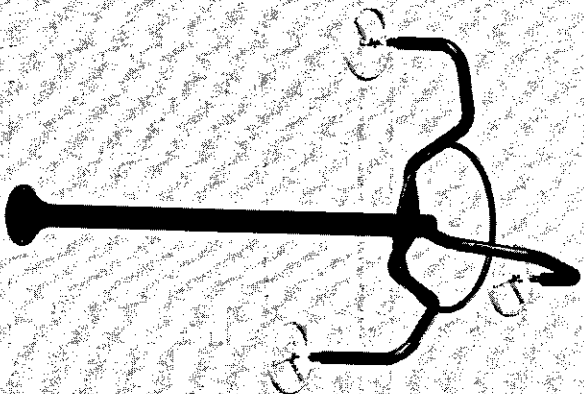

### BARRA ALTA GIRATÓRIA TRÍPLA (LONGADOR 3 ALTURAS)

Equipamento para trabalho de ombros, desenvolvido para trabalho em ambientes externos, estrutura principal em tubo redondo de 127mm de diâmetro na chapa 14, estrutura secundária em tubo metálico 100x50 na chapa 14, tubos cortados a laser, base em ferro trefilado para montagem do equipamento, chapas dobradas a frio com matriz, pintura com acabamento siliconado e brilhante, pegadas emborrachadas a quente, pintura em poliéster, parafusos 3/4x1" zincado com porca parlock, base superior e inferior com flange de 240mmx1/4 com sete orifício de fixação, solda tipo mig, plataformas giratórias com rolamento 6203 DDU, retentor de vedação em borracha dupla automotiva, cubos de 2" em aço 1045, dimensões 256cm de altura, 29cm de largura, 140cm de comprimento.

Cores Disponíveis: Até 2 cores: AZUL-LARANJA-AMARELO-VERMELHO-VERDE.

**Marca: MOBILEBRAS – Fabricante: MOBILEBRAS EIRELI**

Indústria e Comércio de ACADEMIAS AO AR LIVRE – PLAYGROUNDS – MOBILIÁRIO URBANO E OUTROS.  
Rua Marechal Castelo Branco 450 – Caixa Postal 27 - Centro – SCHROEDER – FONE: (47) 99188-8953.  
E-MAIL: comercial@urssus.com.br

### ITEM 3 – BARRA FIXA

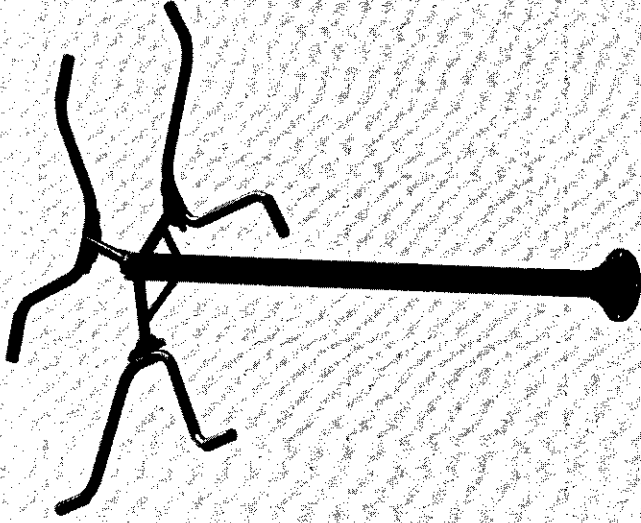

#### BARRA FIXA

Aparelho Barra Fixa para trabalho de ombros e peitoral, equipamento desenvolvido para trabalho em ambientes externos, estrutura principal em tubo redondo de 127mm na chapa 14, estrutura secundária em tubo de 1 1/4" na chapa 14, tubos cortados a laser, base em ferro trefilado para montagem do equipamento, chapas dobradas as frio com matriz, pintura com acabamento siliconado e brilhante, pegadas emborrachadas a quente, pintura em poliéster, pegadas emborrachadas, parafuso 3/4x1" zincado com porca parlock, base superior e inferior com flange de 240mmx1/4 com sete orifício de fixação, peso 30kgs, altura 226cm, largura 147cm, comprimento 147cm.

Cores Disponíveis: Até 2 cores: AZUL-LARANJA-AMARELO-VERMELHO-VERDE.

**Marca: MOBILEBRAS – Fabricante: MOBILEBRAS EIRELI**

Indústria e Comércio de ACADEMIAS AO AR LIVRE – PLAYGROUNDS – MOBILIÁRIO URBANO E OUTROS.  
Rua Marechal Castelo Branco, 1450 – Caixa Postal 27 - Centro – SCHROEDER – SC – FONE: (47) 99188-8953.  
E-MAIL: comercial@urssus.com.br

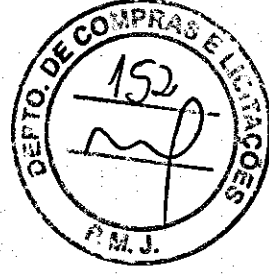

## ITEM 4 – PUXADOR DE COSTAS COM PEITORAL (PEITORAL C/ PUXADOR)

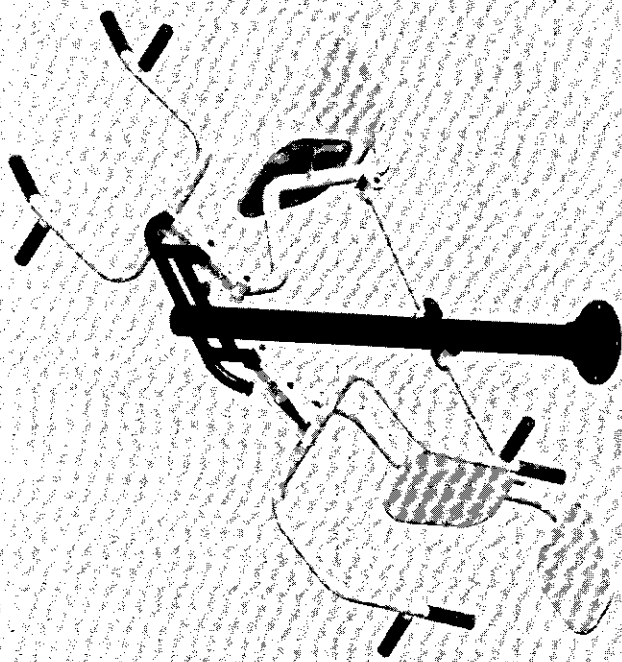

### PUXADOR DE COSTAS COM PEITORAL (PEITORAL C/ PUXADOR)

Fabricado com tubo de aço de diâmetro variável de 1" a 4" e espessura de 1,5mm a 5,5mm. Pegadas emborrachadas, parafusos zincados, arruelas e porcas fixadoras. Pintura eletrostática à pó. - Peso: 43 kg - Cor: Azul / Amarelo - Tamanho: 1,40 x 2,00 x 0,75 m

Cores Disponíveis: Até 2 cores: AZUL-LARANJA-AMARELO-VERMELHO-VERDE.

**Marca: MOBILEBRAS – Fabricante: MOBILEBRAS EIRELI**

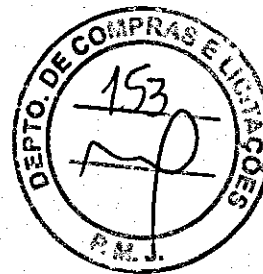

Indústria e Comércio de ACADEMIAS AO AR LIVRE – PLAYGROUNDS – MOBILIÁRIO URBANO E OUTROS.  
Rua Marechal Castelo Branco, 1450 – Caixa Postal 27 - Centro – SCHROEDER – SC – FONE: (47) 99188-8953.  
E-MAIL: comercial@urssus.com.br

## ITEM 5 – BICICLETA INDIVIDUAL

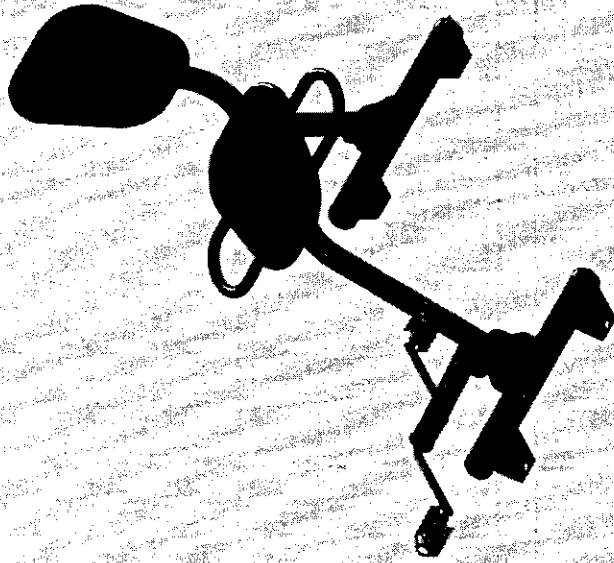

### BICICLETA INDIVIDUAL

Linha Standart confeccionado em tubo redondo de 3 1/2" chapa 14. Pintura especial para ambientes externos (poliester), Pisante anatômico e antiderrapante, pegadas emborrachadas, banco anatômico e indicação de execução do exercício no aparelho. - Peso: 33 kg - Cor: Azul /Amarelo - Tamanho: 0,91 x 1,00 x 1,14 m.

Cores Disponíveis: Até 2 cores: AZUL-LARANJA-AMARELO-VERMELHO-VERDE.

**Marca: MOBILEBRAS – Fabricante: MOBILEBRAS EIRELI**



Indústria e Comércio de ACADEMIAS AO AR LIVRE – PLAYGROUNDS – MOBILIÁRIO URBANO E OUTROS.  
Rua Marechal Castelo Branco, 1450 – Caixa Postal 27 - Centro – SCHROEDER – SC – FONE: (47) 99188-8953.  
E-MAIL: comercial@urssus.com.br

## ITEM 6 – ELÍPTICO MECANICO

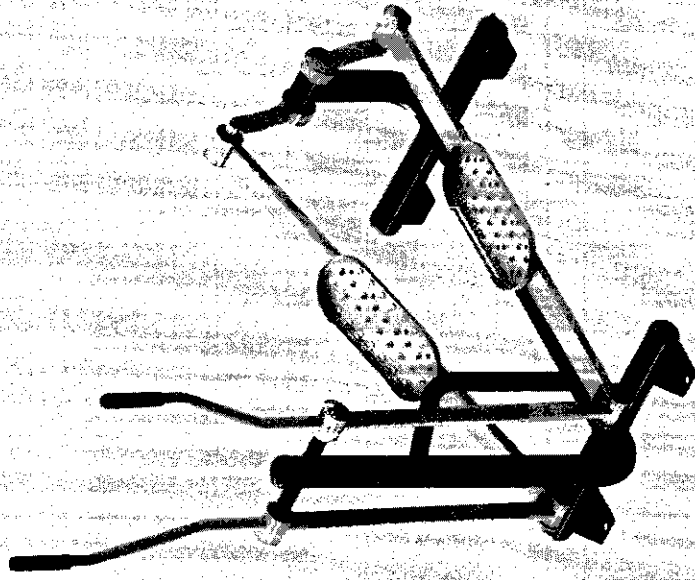

### ELÍPTICO MECANICO

Equipamento desenvolvido para trabalho em ambientes externos, estrutura principal em tubo redondo de 127mm de diâmetro na chapa 14, estrutura secundária em tubo redondo 02" na chapa 14, empenhaduras em tubo redondo de 2" com pegadas emborrachadas, tubos cortados a laser, base em ferro treilado para montagem do equipamento, chapas dobradas aa frio com matriz, pintura com acabamento siliconado e brilhante, pegadas emborrachadas a quente, pintura em poliéster, parafusos 3/4x1" zincado com porca parlock, base superior e inferior com flange de 240mmx1/4 com sete orifícios de fixação, solda tipo mig, partes móveis com rolamento 6203 DDU, retentor de vedação em borracha dupla automotiva, cubos de 2" em aço 1045, pisanter antiderapante em alumínio simulando modelo de pés fixado por arrebite.

**Cores Disponíveis: Até 2 cores: AZUL-LARANJA-AMARELO-VERMELHO-VERDE.**

**Marca: MOBILEBRAS – Fabricante: MOBILEBRAS EIRELI**

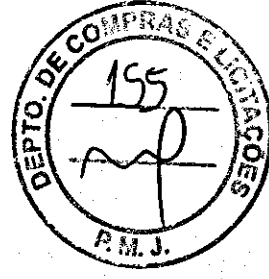

Indústria e Comércio de ACADEMIAS AO AR LIVRE – PLAYGROUNDS – MOBILIÁRIO URBANO E OUTROS.  
Rua Marechal Castelo Branco, 1450 – Caixa Postal 27 - Centro – SCHROEDER – SC – FONE: (47) 99188-8953.  
E-MAIL: comercial@urssus.com.br

## ITEM 7 – LEG PRESS DUPLO

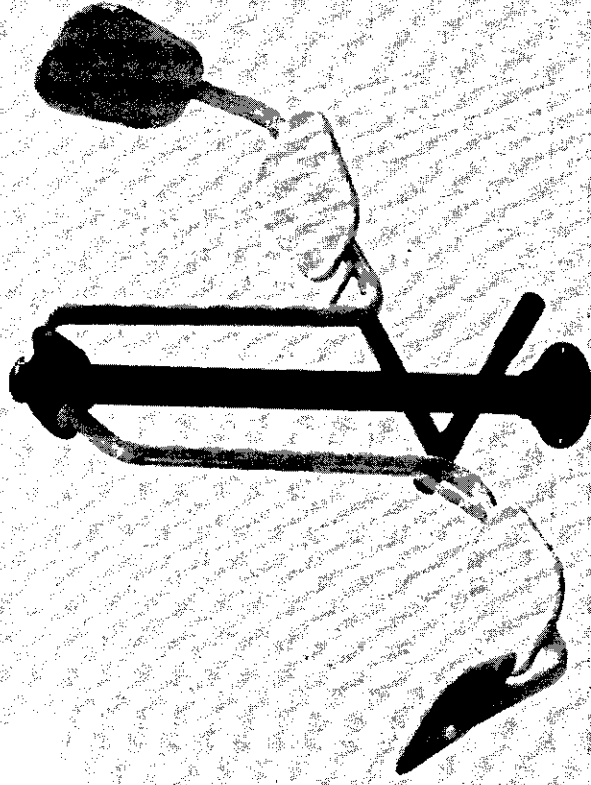

### LEG PRESS DUPLO

Equipamento desenvolvido para trabalho em ambientes externos, estrutura principal em tubo redondo de 127mm de diâmetro na chapa 14, estrutura secundária em tubo redondo 2" na chapa 14 dobrado com perda mínima de perfil, tubos cortados a laser, base em ferro trefilado para montagem do equipamento, chapas dobradas a frio com matriz, pintura com acabamento siliconado e brilhante, pegadas emborrachadas a quente, pintura eletrostática em poliéster, parafusos 3/4x1" zincado com porca parlock, base superior e inferior com flange de 240mmx1/4 com sete orifício de fixação, solda tipo mig, articulações com rolamento 6203 DDU, retentor de vedação em borracha dupla automotiva, cubos de 2" em aço 1045, pegadas emborrachadas, batente em borracha super resistente, pisanter em chapa de alumínio antiderrapante arrebitada na estrutura do equipamento, resistência obtida utilizando o peso corporal do usuário, assento e encosto em Big Foot na cor cinza, peso 48kgs, 152cm de altura, 38cm de largura, 187cm de comprimento

**Cores Disponíveis: Até 2 cores: AZUL-LARANJA-AMARELO-VERMELHO-VERDE.**

**Marca: MOBILEBRAS – Fabricante: MOBILEBRAS EIRELI**

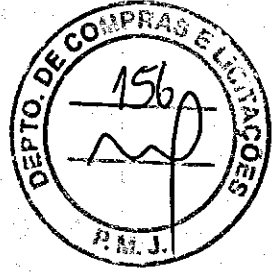

Indústria e Comércio de ACADEMIAS AO AR LIVRE – PLAYGROUNDS – MOBILIÁRIO URBANO E OUTROS.  
Rua Marechal Castelo Branco, 1450 – Caixa Postal 27 - Centro – SCHROEDER – SC – FONE: (47) 99188-8953.  
E-MAIL: comercial@urssus.com.br

## ITEM 8 – EXTENSÃO LOMBAR

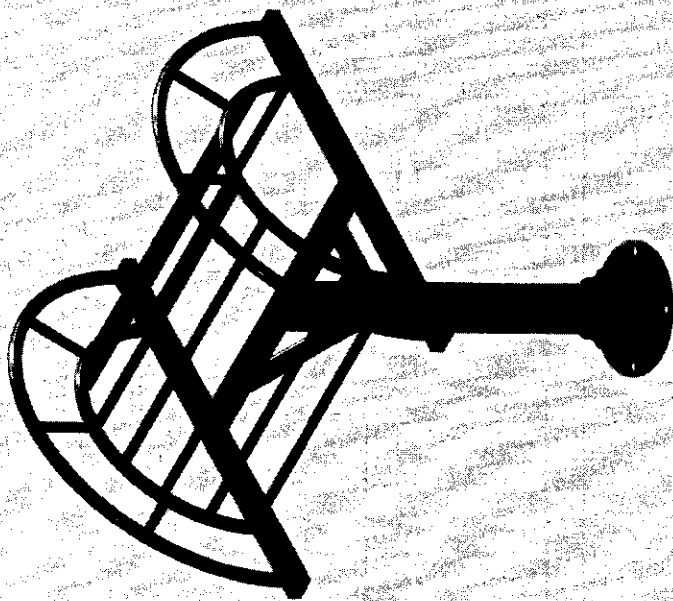

### EXTENSÃO LOMBAR

Equipamento desenvolvido para trabalho em ambientes externos, estrutura principal em tubo redondo de 127mm de diâmetro na chapa 14, estrutura secundária em tubo redondo 11/4" na chapa 14 dobrados com perda mínima de perfil, tubos cortados a laser, base em ferro trefilado para montagem do equipamento, chapas dobradas a frio com matriz, pintura com acabamento siliconado e brilhante, pegadas emborrachadas a quente, pintura eletrostática, parafusos 3/4x1" zincado com porca parlock, base superior e inferior com flange de 240mmx1/4 com sete orifícios de fixação, solda tipo mig, apoio das costas em tubo redondo de 11/4" na chapa 14 dobra com perda mínima de perfil, peso 48kgs, 130cm de altura, 69cm de largura, 119cm de comprimento.

**Cores Disponíveis: Até 2 cores: AZUL-LARANJA-AMARELO-VERMELHO-VERDE.**

**Marca: MOBILEBRAS – Fabricante: MOBILEBRAS EIRELI**

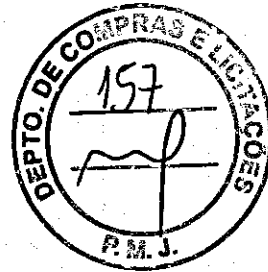

Indústria e Comércio de ACADEMIAS AO AR LIVRE – PLAYGROUNDS – MOBILIÁRIO URBANO E OUTROS.  
Rua Marechal Castelo Branco, 1450 – Caixa Postal 27 - Centro – SCHROEDER – SC – FONE: (47) 99188-8953.  
E-MAIL: comercial@urssus.com.br



## ITEM 9 – GIRO DIAGONAL DUPLO (ROTAÇÃO DIAGONAL)

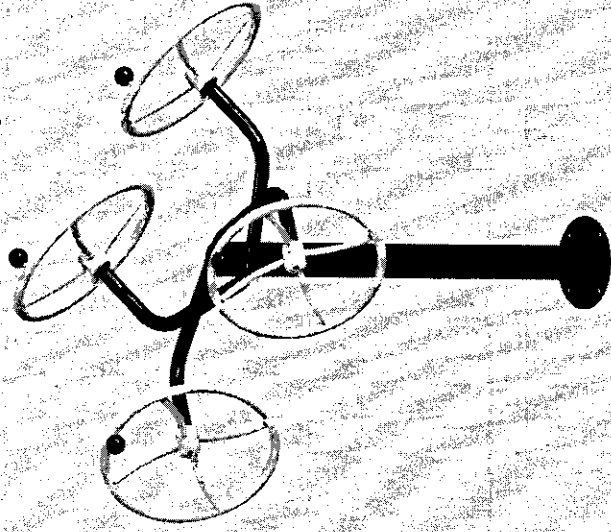

### GIRO DIAGONAL DUPLO (ROTAÇÃO DIAGONAL)

Equipamento desenvolvido para trabalho em ambientes externos, estrutura principal em tubo redondo de 127mm de diâmetro na chapa 14, estrutura secundária em tubo redondo 02" na chapa 14 dobrados com perda mínima de perfil, tubos cortados a laser, base em ferro trefilado para montagem do equipamento, chapas dobradas a frio com matriz, pintura com acabamento siliconado e brilhante, pegadas emborrachadas a quente, pintura em poliéster, parafusos 3/4x1" zincado com porca parlock, base superior e inferior com flange de 240mmx1/4 com sete orifícios de fixação, solda tipo mig, rodas giratórias com rolamento 6203 DDU, retentor de vedação em borracha dupla automotiva, cubos de 2" em aço 1045, rodas para exercício com pegada emborrachada, dimensões 143cm de altura, 113cm de comprimento, 115cm de largura.

Cores Disponíveis: Até 2 cores: AZUL-LARANJA-AMARELO-VERMELHO-VERDE.

**Marca: MOBILEBRAS – Fabricante: MOBILEBRAS EIRELI**

Indústria e Comércio de ACADEMIAS AO AR LIVRE – PLAYGROUNDS – MOBILIÁRIO URBANO E OUTROS.  
Rua Marechal Castelo Branco, 1450 – Caixa Postal 27 - Centro – SCHROEDER – SC – FONE: (47) 99188-8953.  
E-MAIL: comercial@urssus.com.br

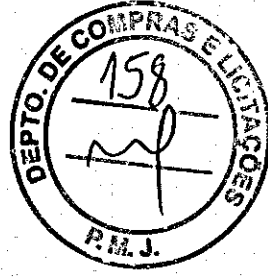

## ITEM 10 – PARALELA DUPLA

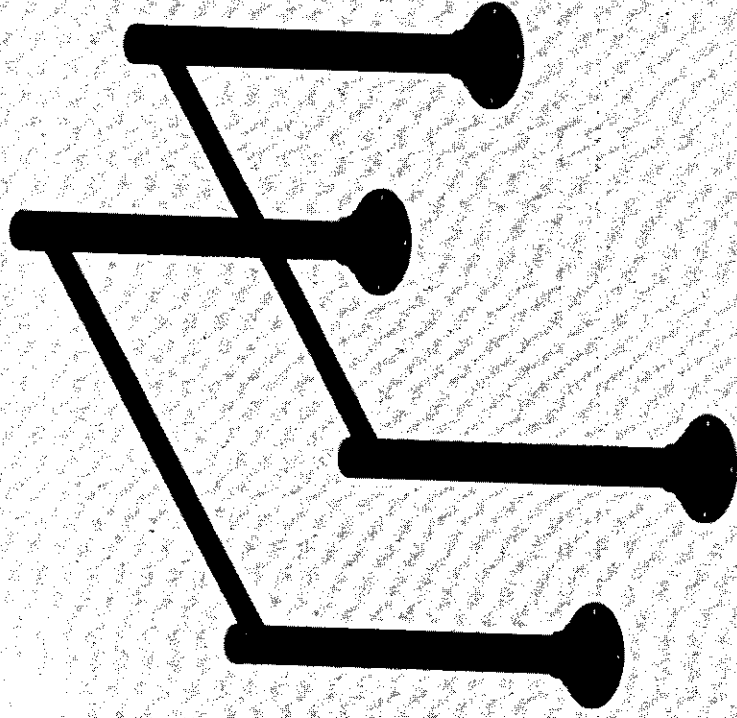

### PARALELA DUPLA

Equipamento desenvolvido para trabalho em ambientes externos, estrutura principal em tubo redondo de 127mm de diâmetro na chapa 14, estrutura secundária em tubo redondo 1 1/4" na chapa 14 dobrado com perda mínima de perfil, tubos cortados a laser, base em ferro trefilado quente, pintura do equipamento, chapas dobradas a frio com matriz, pintura com acabamento siliconado e brilhante, pegadas emborrachadas a quente, pintura eletrostática em poliéster, parafusos 3/4x1" zincado com porca parlock, base superior e inferior com flange de 240mmx1/4 com sete orifício de fixação, solda tipo mig, peso 31kgs, 151cm de altura, 71cm largura, 117 cm de comprimento.

Cores Disponíveis: Até 2 cores: AZUL-LARANJA-AMARELO-VERMELHO-VERDE.

**Marca: MOBILEBRAS – Fabricante: MOBILEBRAS EIRELI**

Indústria e Comércio de ACADEMIAS AO AR LIVRE – PLAYGROUNDS – MOBILIÁRIO URBANO E OUTROS.  
Rua Marechal Castelo Branco, 1450 – Caixa Postal 27 - Centro – SCHROEDER – SC – FONE: (47) 99188-8953.  
E-MAIL: comercial@urssus.com.br

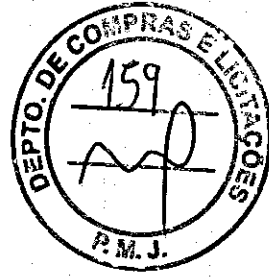

## ITEM 11 – PLACA ORIENTATIVA

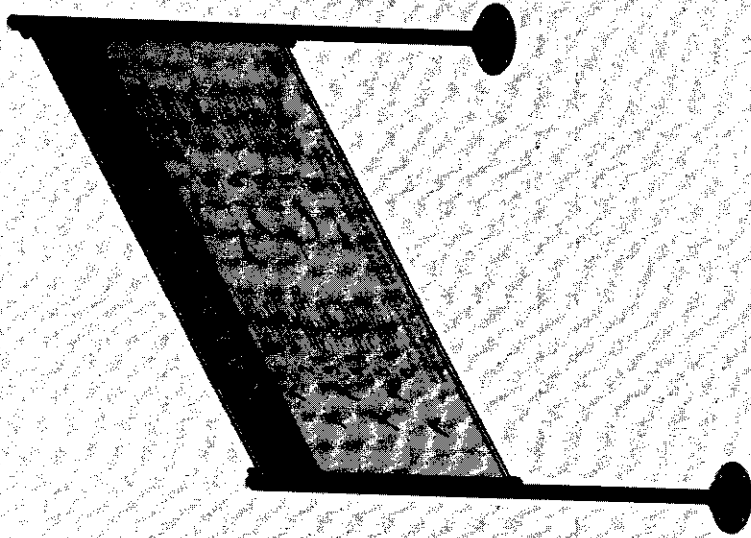

### PLACA ORIENTATIVA

Fabricado com tubos de aço carbono de no mínimo 3x2,00mm, 2x2mm, 1 1/2" x2mm, barra chata 1 1/4" x 3/16", chapa 1.000,00 x 2.000,00 x 1,20mm, parafusos 5/16" x 100mm, buchas 100mm, disco 200mm x 1/4", pintura em poliéster apropriado para uso externo com acabamento siliconado e brilhante, solta mig, orifícios para a fixação do equipamento e adesivos nos lados.

**Cores Disponíveis: Até 2 cores: AZUL-LARANJA-AMARELO-VERMELHO-VERDE.**

**Marca: MOBILEBRAS – Fabricante: MOBILEBRAS EIRELI**

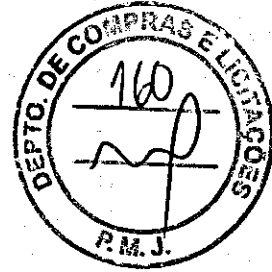

Indústria e Comércio de ACADEMIAS AO AR LIVRE – PLAYGROUNDS – MOBILIÁRIO URBANO E OUTROS.  
Rua Marechal Castelo Branco, 1450 – Caixa Postal 27 - Centro – SCHROEDER – SC – FONE: (47) 99188-8953.  
E-MAIL: comercial@urssus.com.br

## ITEM 12 – REMADOR INDIVIDUAL (SIMULADOR DE REMO)

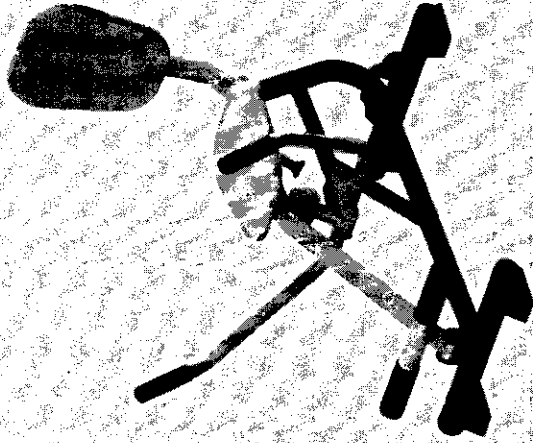

### REMADOR INDIVIDUAL (SIMULADOR DE REMO)

Equipamento desenvolvido para trabalho em ambientes externos, estrutura principal em tubo redondo de 127mm de diâmetro na chapa 14, estrutura secundária em tubo redondo 02" na chapa 14 dobrados com perda mínima de perfil, tubos cortados a laser, base em ferro treilhado para montagem do equipamento, chapas dobradas a frio com matriz, pintura com acabamento siliconado e brilhante, pegadas emborrachadas a quente, pintura em poliéster, parafusos 3/4x1" zincado com porca parlock, base superior e inferior com flange de 240mmx1/4 com sete orifícios de fixação, solda tipo mig, adesivo de borracha dupla automotiva, cubos de 2" em aço 1045, banco com assento em Big Foot, apoio do pés emborrachada, chapa cortada em oxicorte, sistema de carga utilizando peso corporal, peso 20kgs, 107cm de altura, 66cm de largura, 100cm de comprimento.

Cores Disponíveis: Até 2 cores: AZUL-LARANJA-AMARELO-VERMELHO-VERDE.

**Marca: MOBILEBRAS – Fabricante: MOBILEBRAS EIRELI**

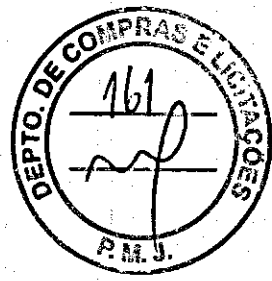

Indústria e Comércio de ACADEMIAS AO AR LIVRE – PLAYGROUNDS – MOBILIÁRIO URBANO E OUTROS.  
Rua Marechal Castelo Branco, 1450 – Caixa Postal 27 - Centro – SCHROEDER – SC – FONE: (47) 99188-8953.  
E-MAIL: comercial@urssus.com.br

## ITEM 13 – SIMULADOR DE CAVALGADA – DUPLO

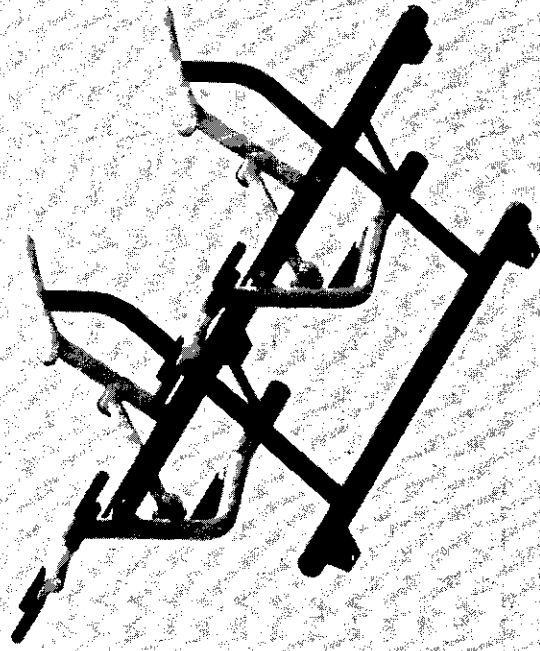

### SIMULADOR DE CAVALGADA – DUPLO

Equipamento desenvolvido para trabalho em ambientes externos, estrutura principal em tubo redondo de 127mm de diâmetro na chapa 14, estrutura secundária em tubo redondo 02" na chapa 14 dobrados com perda mínima de perfil, tubos cortados a laser, base em ferro trefilado para montagem do equipamento, chapas dobradas a frio com matriz, pintura com acabamento siliconado e brilhante, pegadas emborrachadas a quente, pintura em poliéster, parafusos 3/4x1" zincado com porca parlock, base superior e inferior com flange de 240mmx1/4 com sete orifícios de fixação, solda tipo mig, adesivo de músculos trabalhados, acompanha manual de montagem e instalação, articulações com rolamento 6203 DDU, retentor de vedação em borracha dupla automotiva, cubos de 2" em aço 1045, banco com assento em Big Foot, apoio do pé emborrachada, chapa cortada em oxicorte, sistema de carga utilizando peso corporal, peso 20kgs, 107cm de altura, 66cm de largura, 100cm de comprimento.

Cores Disponíveis: Até 2 cores: AZUL-LARANJA-AMARELO-VERMELHO-VERDE.

**Marca: MOBILEBRAS – Fabricante: MOBILEBRAS EIRELI**

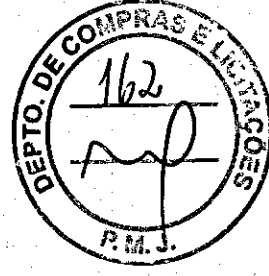

Indústria e Comércio de ACADEMIAS AO AR LIVRE – PLAYGROUNDS – MOBILIÁRIO URBANO E OUTROS.  
Rua Marechal Castelo Branco, 1450 – Caixa Postal 27 - Centro – SCHROEDER – SC – FONE: (47) 99188-8953.  
E-MAIL: comercial@urssus.com.br

## ITEM 14 – SIMULADOR DE PERCURSO INDIVIDUAL (SIMULADOR CAMINHADA)

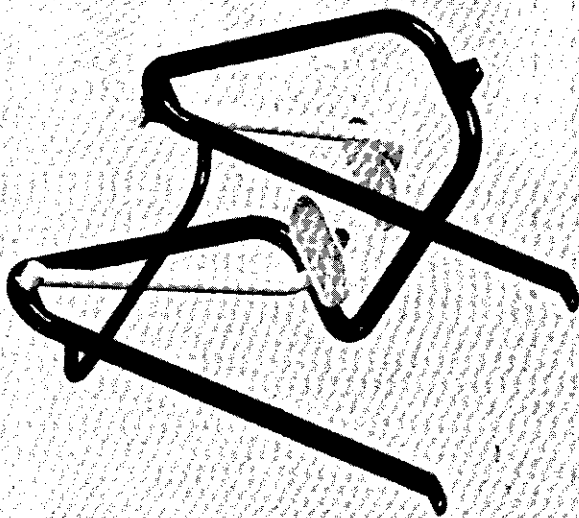

### SIMULADOR DE PERCURSO INDIVIDUAL (SIMULADOR CAMINHADA)

Equipamento desenvolvido para trabalho em ambientes externos, estrutura principal em tubo redondo de 127mm de diâmetro na chapa 14, estrutura secundária em tubo redondo 2" na chapa 14 dobrado com perda mínima de perfil, tubos cortados a laser, base em ferro trefilado para montagem do equipamento, chapas dobradas a frio com matriz, pintura com acabamento silconado e brilhante, pegadas emborrachadas a sete orifícios de fixação, solda tipo mig, articulações com rolamento 6203 DDU, retentor de vedação em borracha dupla automotiva, cubos de 2" em aço 1045, pegada frontal, pisantes em chapa de alumínio fixado na estrutura do equipamento por arrebite, peso 27kgs, 149cm de altura e 93cm de largura, 58cm de comprimento.

Cores Disponíveis: Até 2 cores: AZUL-LARANJA-AMARELO-VERMELHO-VERDE.

**Marca: MOBILEBRAS – Fabricante: MOBILEBRAS EIRELI**

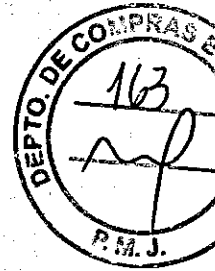

Indústria e Comércio de ACADEMIAS AO AR LIVRE – PLAYGROUNDS – MOBILIÁRIO URBANO E OUTROS.  
Rua Marechal Castelo Branco, 1450 – Caixa Postal 27 - Centro – SCHROEDER – SC – FONE: (47) 99188-8953.  
E-MAIL: comercial@urssus.com.br

## ITEM 15 – TWIST LATERAL DUPLO (SURF DUPLO)

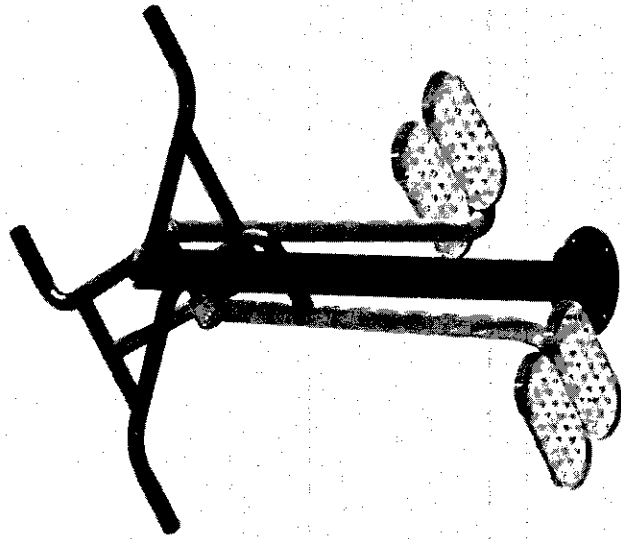

### **TWIST LATERAL DUPLO (SURF DUPLO)**

Equipamento desenvolvido para trabalho em ambientes externos, estrutura principal em tubo redondo de 127mm de diâmetro na chapa 14, estrutura secundária em tubo redondo 11/4" na chapa 14 dobrado, tubos cortados a laser, base em ferro trefilado para montagem do equipamento, chapas dobradas a frio com matriz, pintura com acabamento siliconado e brilhante, pegadas emborrachadas a quente, pintura eletrostática em poliéster, parafusos 3/4x1" zincado com porca parlock, base superior e inferior com flange de 240mmx1/4 com sete orifício de fixação, solda tipo mig, articulações com rolamento 6203 DDU, retentor de vedação em borracha dupla automotiva, cubos de 2" em aço 1045, pegadas emborrachadas, tampa superior em flange de 130mm x11/2" fixada por pressão.

**Cores Disponíveis: Até 2 cores: AZUL-LARANJA-AMARELO-VERMELHO-VERDE.**

**Marca: MOBILEBRAS – Fabricante: MOBILEBRAS EIRELI**

Indústria e Comércio de ACADEMIAS AO AR LIVRE – PLAYGROUNDS – MOBILIÁRIO URBANO E OUTROS.  
Rua Marechal Castelo Branco, 1450 – Caixa Postal 27 - Centro – SCHROEDER – SC – FONE: (47) 99188-8953.  
E-MAIL: comercial@urssus.com.br



## ITEM 16 – BANCOS SEM ENCOSTO

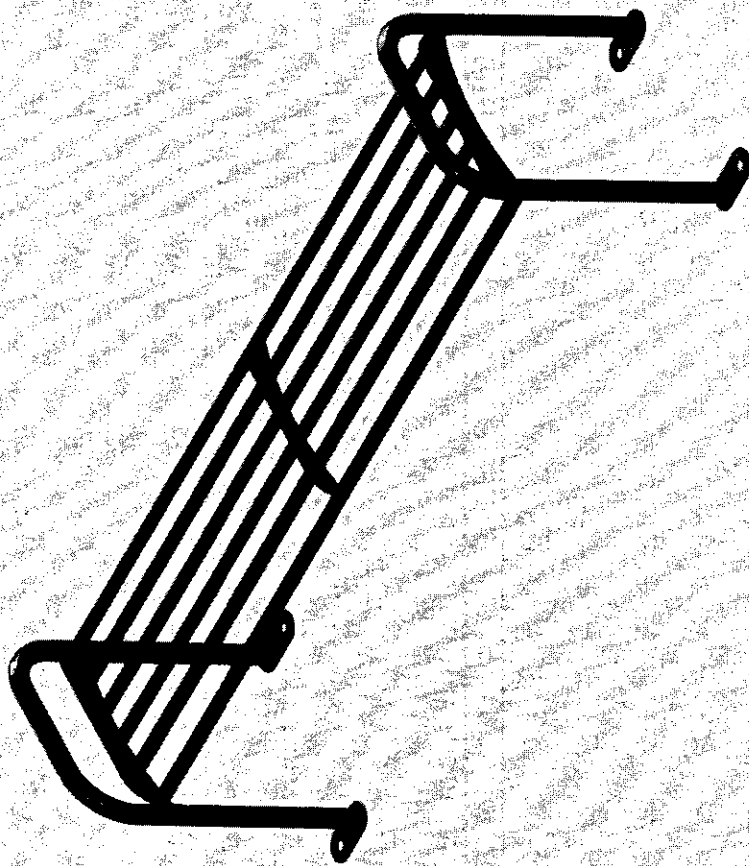

### BANCOS SEM ENCOSTO

Em tubos de aço carbono 1.020; 1"  $\frac{1}{2}$  x 1.50 mm;  $\frac{3}{4}$  x 1.50 mm; chapa lateral e central 3 mm, cortada a laser, metalão 30x50x2mm, fixadas com parabout 3/8; pintura a pó eletrostática; solda mig, oferecendo segurança aos usuários.

Cores Disponíveis: Até 2 cores: AZUL-LARANJA-AMARELO-VERMELHO-VERDE.

**Marca: MOBILEBRAS – Fabricante: MOBILEBRAS EIRELI**

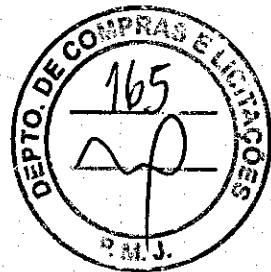

Indústria e Comércio de ACADEMIAS AO AR LIVRE – PLAYGROUNDS – MOBILIÁRIO URBANO E OUTROS.  
Rua Marechal Castelo Branco, 1450 – Caixa Postal 27 – Centro – SCHROEDER – SC – FONE: (47) 99188-8953.  
E-MAIL: comercial@urssus.com.br



## ITEM 17 – BICICLETÁRIO

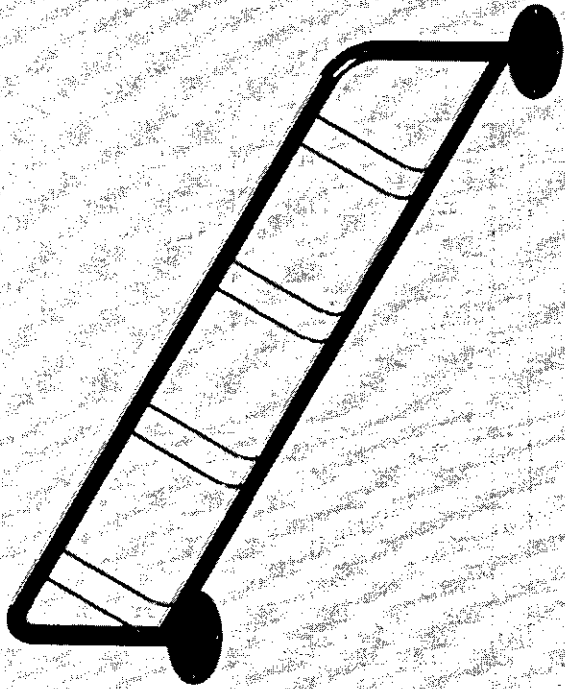

### BICICLETÁRIO

Suporte adequado para fixação de bicicletas, onde as mesmas possam ser encostadas em dois pontos do quadro, com as duas rodas no pavimento, e que possibilite que sejam cadeadas no quadro. O suporte deverá ter as dimensões de 75cm de altura, 75 a 100 cm de comprimento e diâmetro de 5cm em tubo de aço galvanizado ou aço inoxidável, com 2mm de espessura.

**Cores Disponíveis: Até 2 cores: AZUL-LARANJA-AMARELO-VERMELHO-VERDE.**

**Marca: MOBILEBRAS – Fabricante: MOBILEBRAS EIRELI**

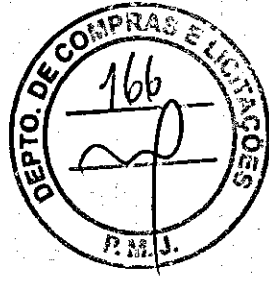

Indústria e Comércio de ACADEMIAS AO AR LIVRE – PLAYGROUNDS – MOBILIÁRIO URBANO E OUTROS.  
Rua Marechal Castelo Branco, 1450 – Caixa Postal 27 - Centro – SCHROEDER – SC – FONE: (47) 99188-8953.  
E-MAIL: comercial@urssus.com.br

## ITEM 18 – LIXEIRAS

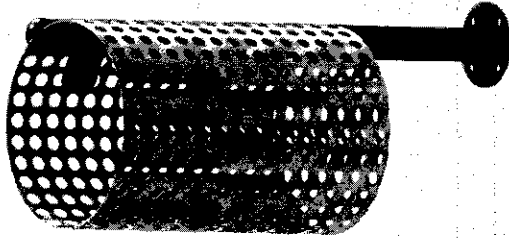

### LIXEIRAS

Lixeira com alta resistência às ações climáticas, de baixa manutenção, contendo as seguintes especificações mínimas:

- a) 70 cm de altura por 55cm de largura e 55cm de comprimento;
- b) estrutura principal em tubo redondo de 2" de diâmetro na chapa 2 mm secundário chapa 16 estampada;
- c) tubos cortados a laser; d) chapas dobradas a frio com matriz;
- e) tratamento de superfície por 04 banhos químicos sequenciais de imersão;
- f) pintura em poliéster apropriada para uso externo;
- g) solda tipo "mig".

**Cores Disponíveis: Até 2 cores: AZUL-LARANJA-AMARELO-VERMELHO-VERDE.**

**Marca: MOBILEBRAS – Fabricante: MOBILEBRAS EIRELI**

Indústria e Comércio de ACADEMIAS AO AR LIVRE – PLAYGROUNDS – MOBILIÁRIO URBANO E OUTROS.  
Rua Marechal Castelo Branco, 1450 – Caixa Postal 27 - Centro – SCHROEDER – SC – FONE: (47) 99188-8953.  
E-MAIL: comercial@urssus.com.br



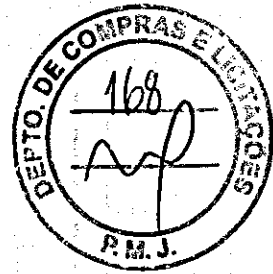

Equipamento :	Simulador de Cavalgada Dup
Dimensões :	A:1070 x C:1000 x L:660
Item: 0003	Peso:20 Kg
	Unid. de Medida
	mm

**MOBIE**  
Braz

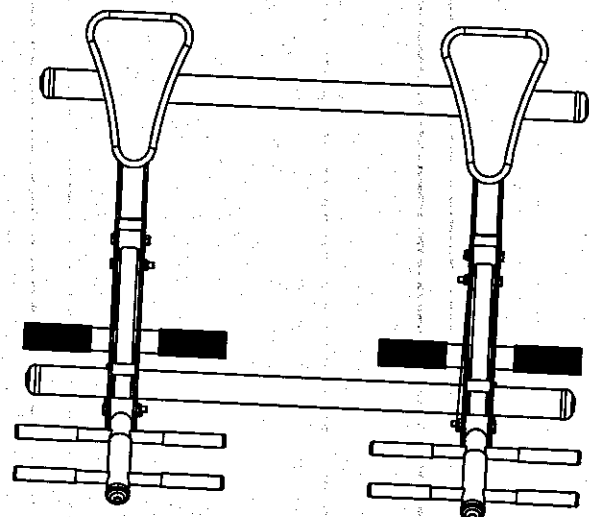
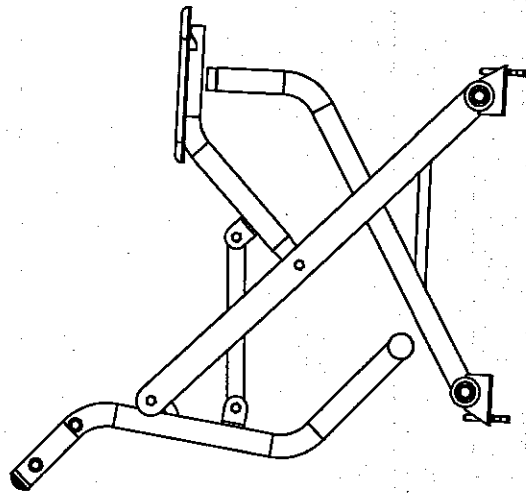
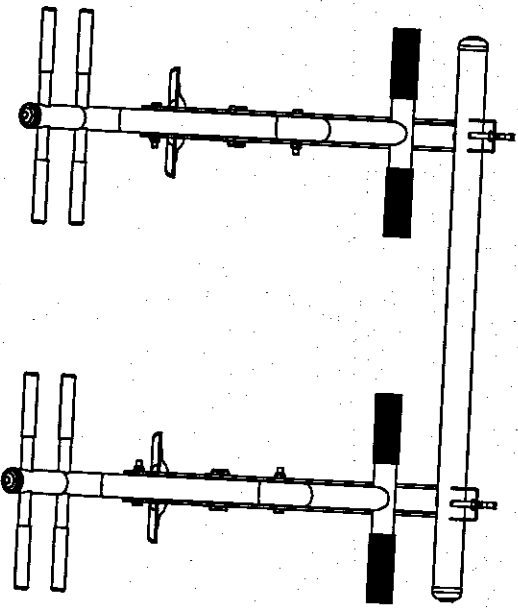
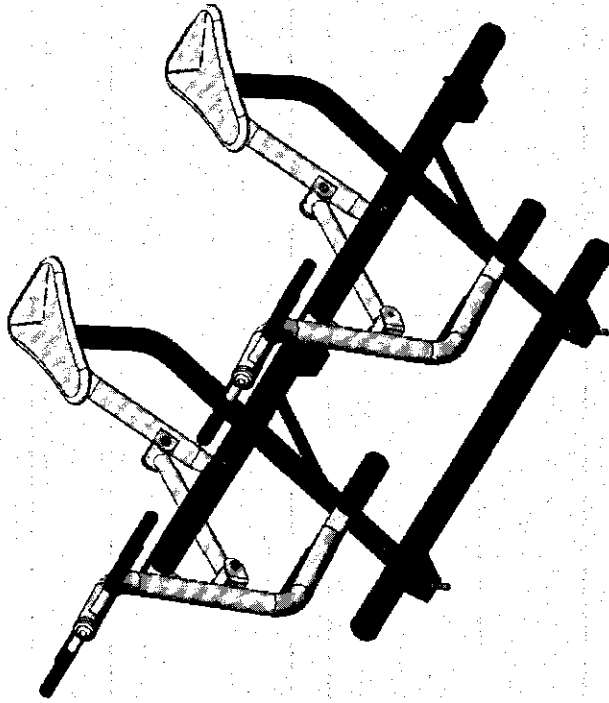

casativa na empresa Moblie Bras.  
 não podendo ser copiado, reproduzido  
 ou entregue a terceiros sem nossa  
 autorização expressa por escrito.

Este desenho é de propriedade exclusiva da empresa Mobile Bras, não podendo ser copiado, reproduzido ou entregue a terceiros sem nossa autorização expressa por escrito.

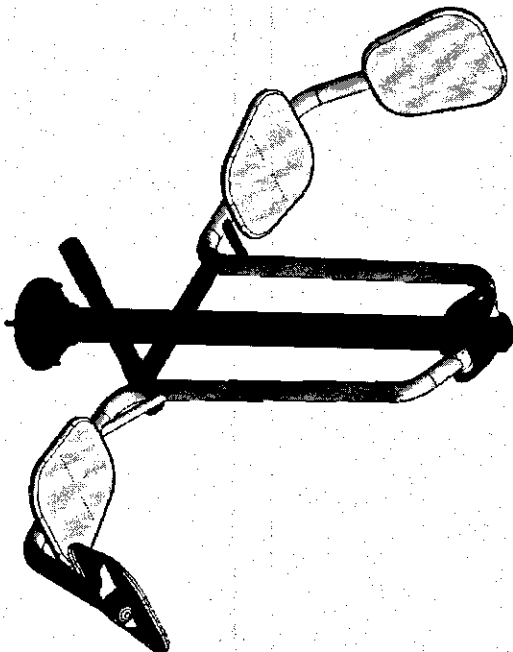
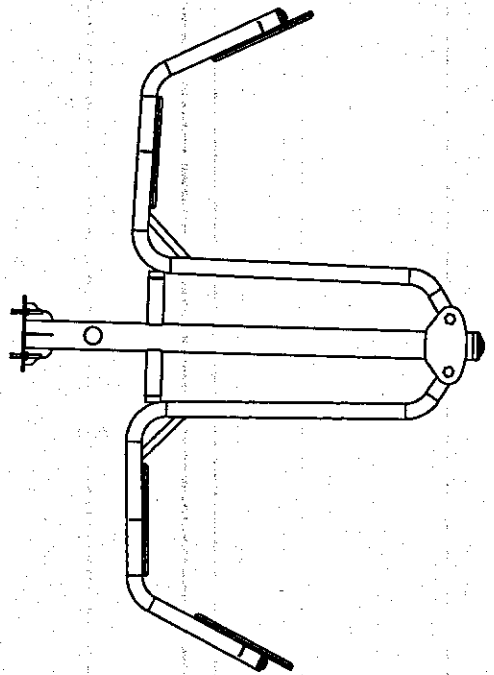
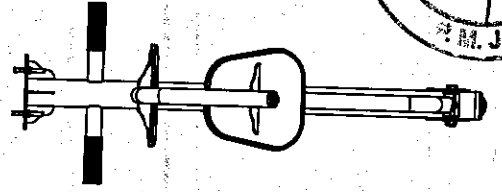
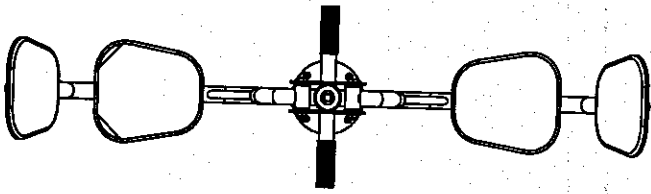
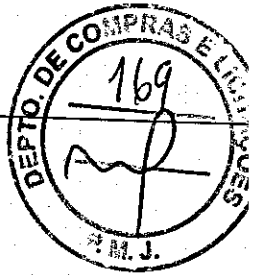

Equipamento :

Cadeira Pressão Pernas Leg Press Dup

Dimensões :

A:1520 x C:1870 x L:380

Item: 0006

Peso:48 Kg

Unid. de Medida

mm

**MOBILE**  
BRAS

Este desenho e de propriedade exclusiva da empresa Mobile Bras, não podendo ser copiado, reproduzido ou entregue a terceiros sem nossa autorização expressa por escrito.

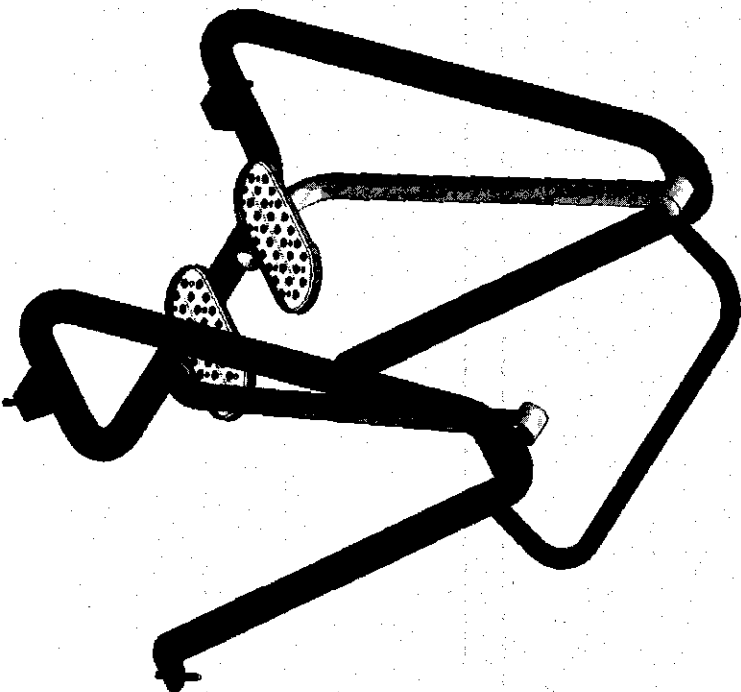
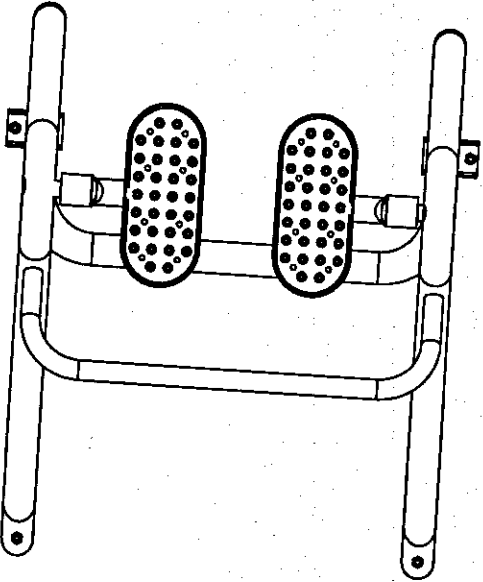
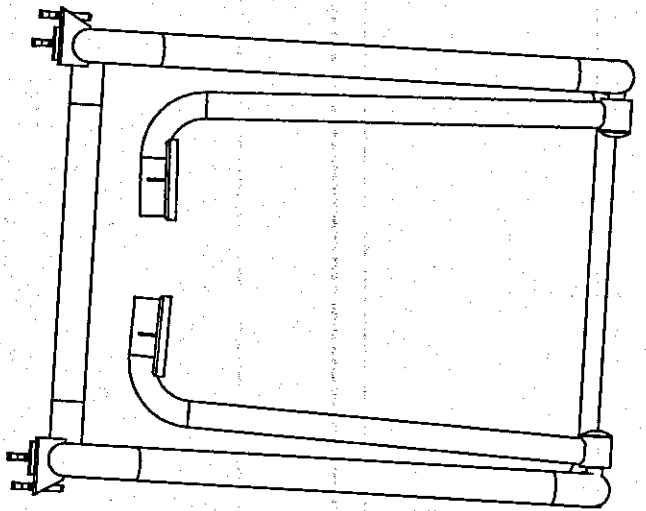
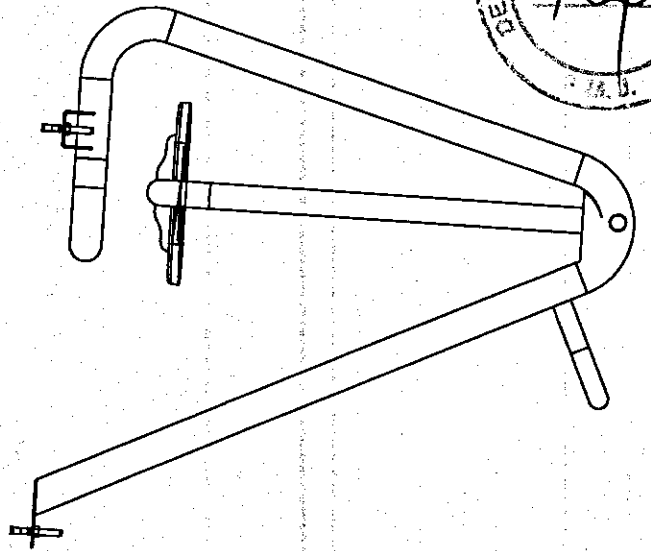
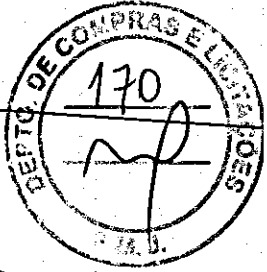

Equipamento :

Dimensões :

Item: 0008

Simulador de Caminhada Ind

A: 1490 x C: 580 x L: 930 mm

Peso: 27 Kg Unid. de Medida mm

**MM FILE**

Este desenho é de propriedade exclusiva da empresa Mobile Bras, não podendo ser copiado, reproduzido ou entregue a terceiros sem nossa autorização expressa por escrito.

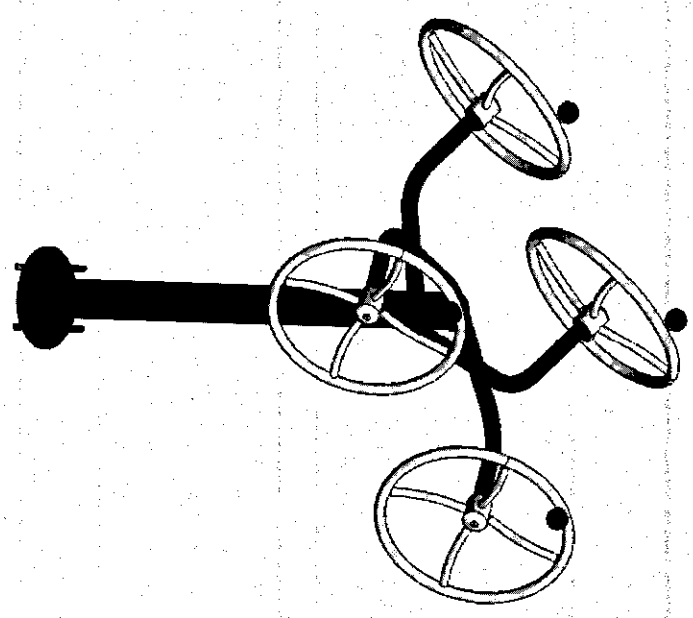
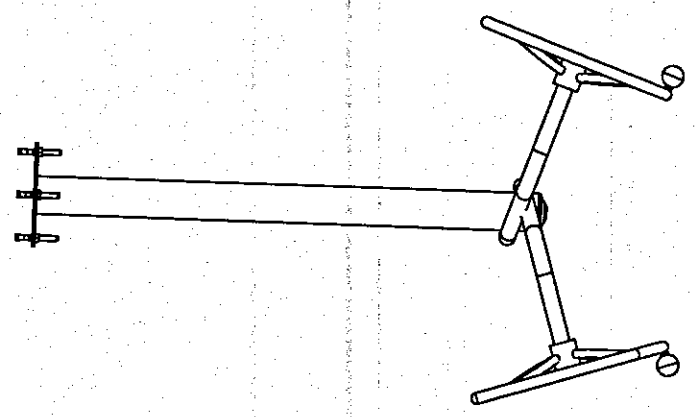
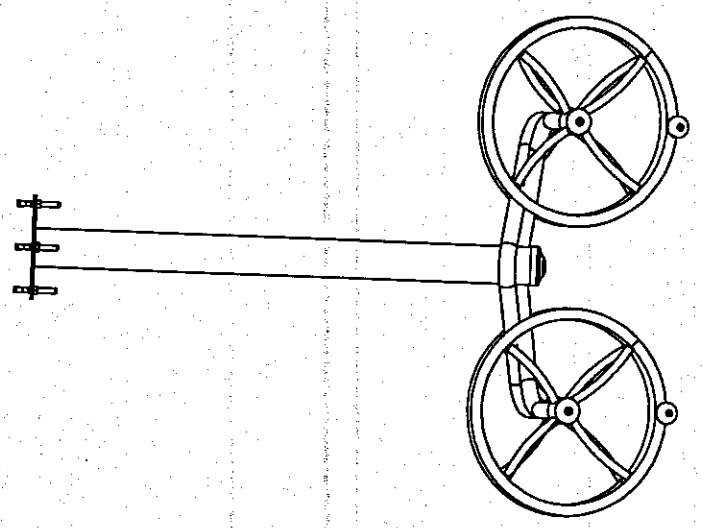
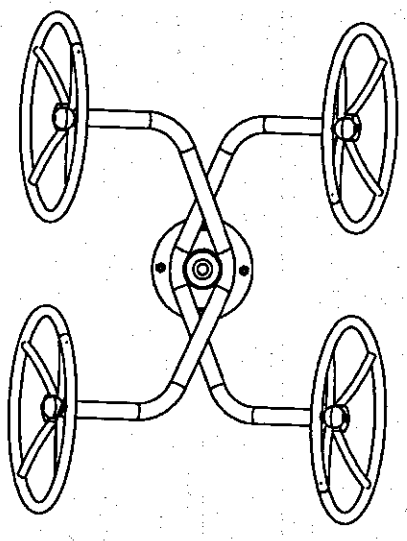
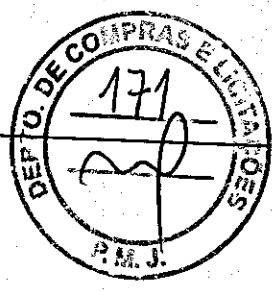

Equipamento :

Dimensões :

Item: 0018

Volante Rotação Diagonal Dup

A:1430 X C:1130 X L:1150 mm

Peso:27 Kg

Unid. de Medida

mm

**MOBILE**  
BRAS

Este desenho é de propriedade exclusiva da empresa Mobile Bras, não podendo ser copiado, reproduzido ou entregue a terceiros sem nossa autorização expressa por escrito.

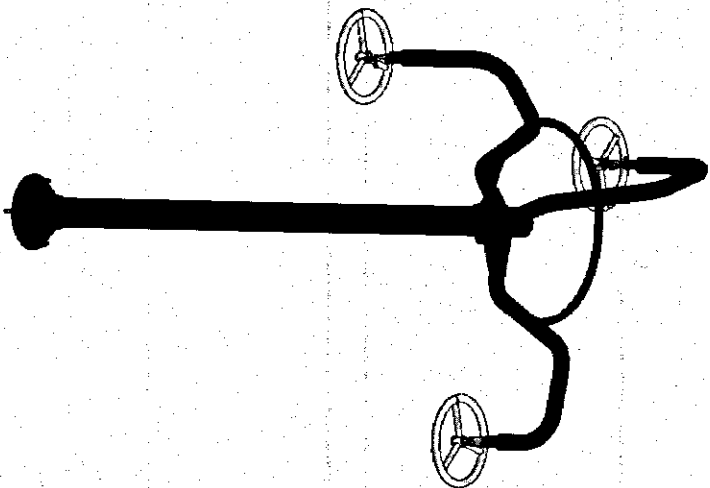
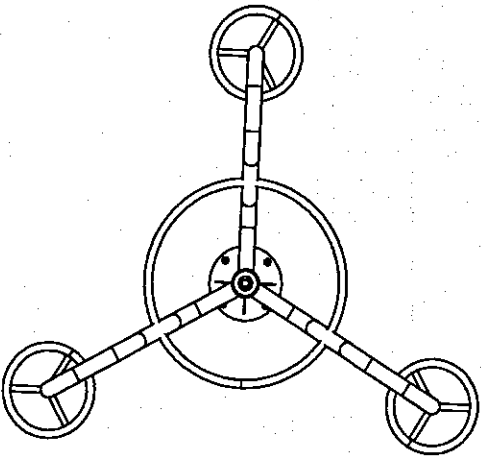
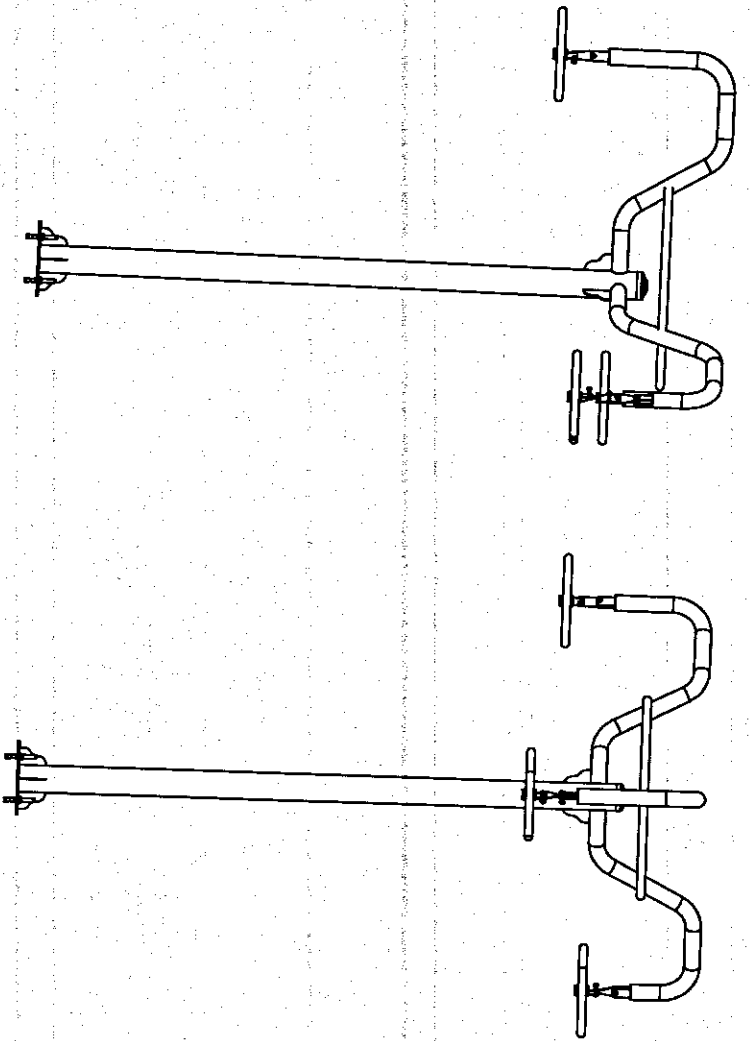
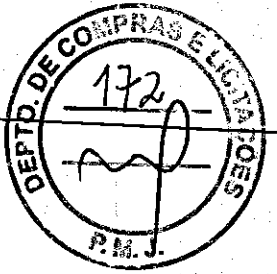

Equipamento :

Dimensões :

Item: 0020

Peso: 31 Kg

Unid. de Medida

mm

Alongador Três Alturas

A: 2560 x C: 1400 x L: 290

**MOBILE**  
Bras

Este desenho é de propriedade exclusiva da empresa Mobile Bras, não podendo ser copiado, reproduzido ou entregue a terceiros sem nossa autorização expressa por escrito.

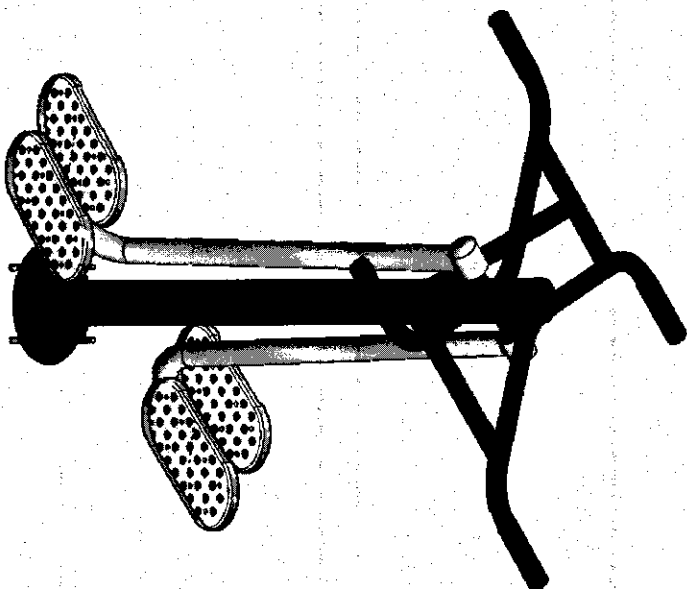
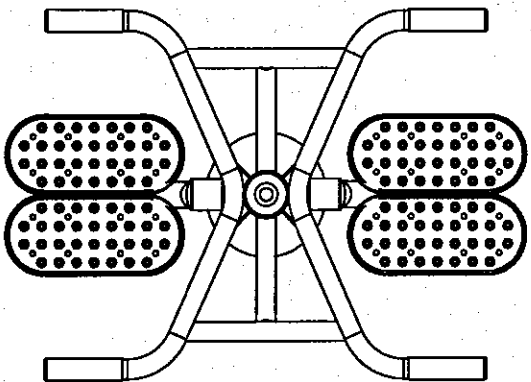
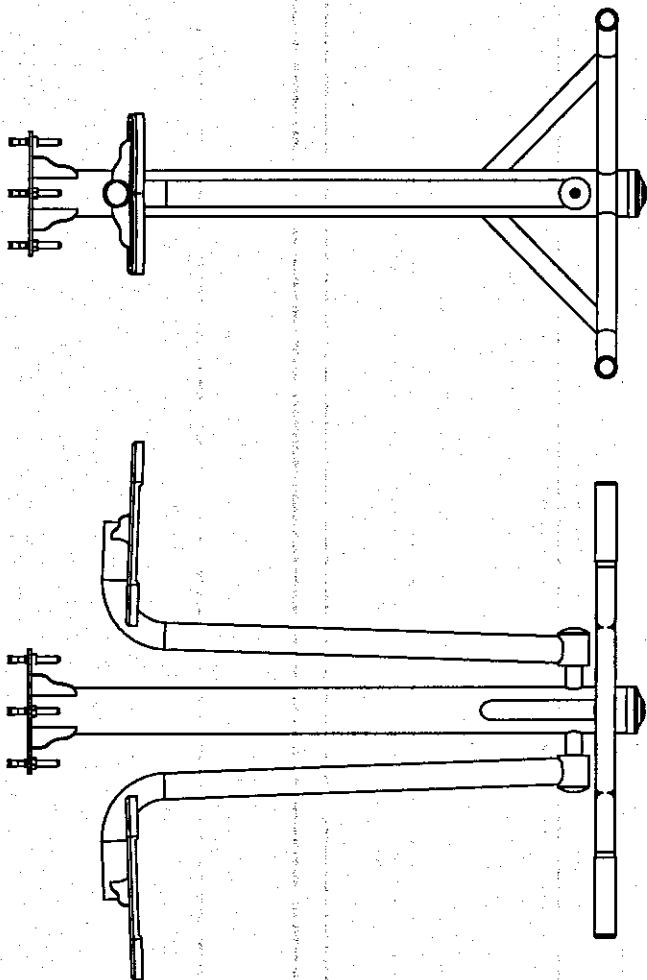
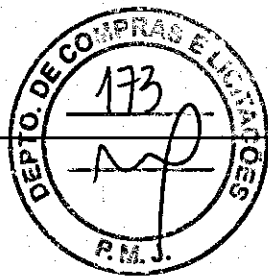

Equipamento :	Prancha Movimento Lateral Surf Dup		
Dimensões :	A:1225 x C:720 L:1040 mm		
Item: 0022	Peso:30 Kg	Unid. de Medida	mm

**MOBILE**  
BRAS



Este desenho é de propriedade exclusiva da empresa Mobile Bras, não podendo ser copiado, reproduzido ou entregue a terceiros sem nossa autorização expressa por escrito.

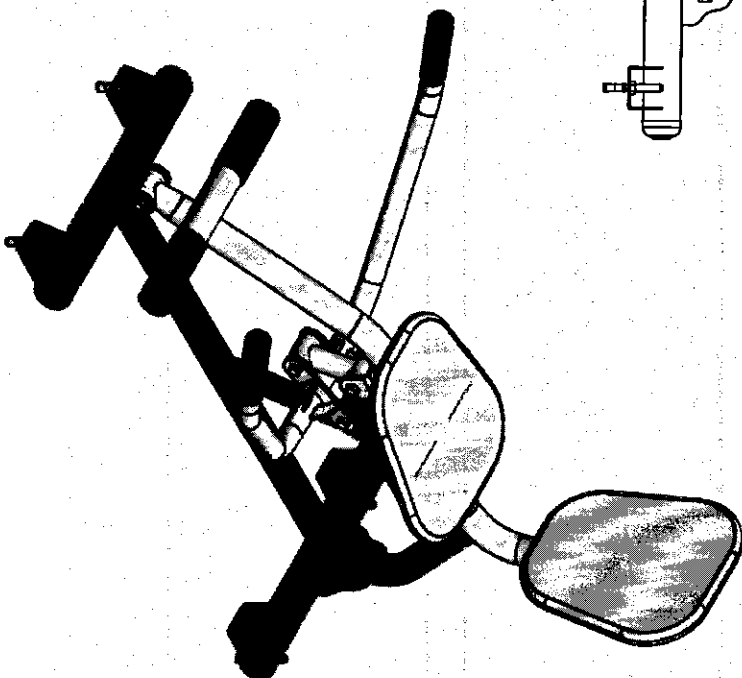
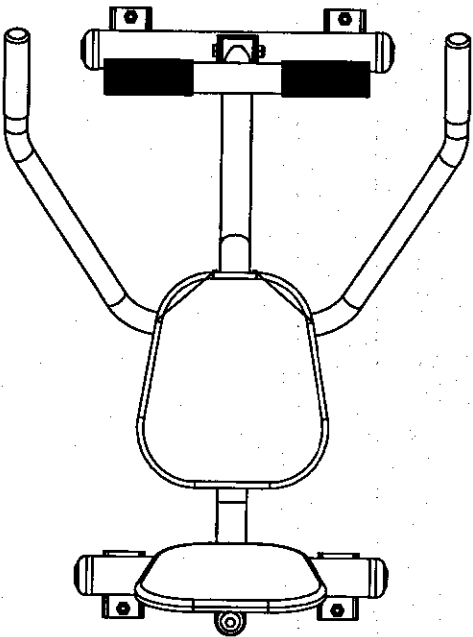
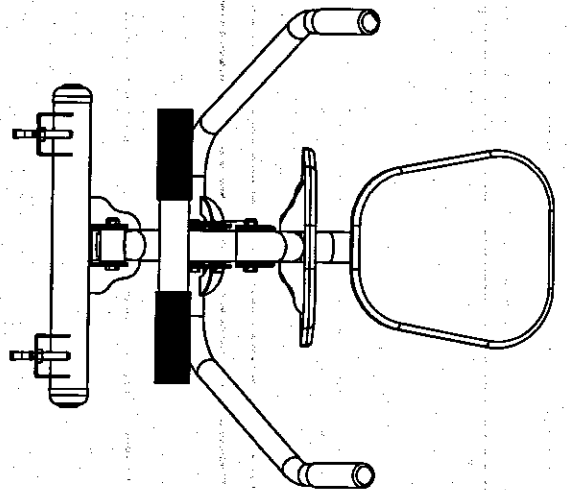
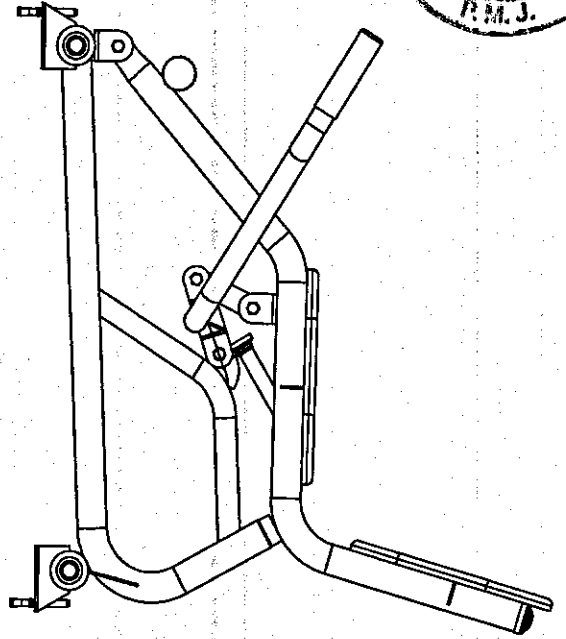
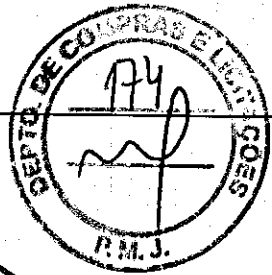

Equipamento :	Simulador de Remo Ind		
Dimensões :	A:1070 x C:1000 L:660 mm		
Item: 0024	Peso: 20 Kg	Unid. de Medida	mm

**MOBILE**  
BRAS

... e de propriedade exclusiva da empresa Mobile Bras, não podendo ser copiado, reproduzido ou entregue a terceiros sem nossa autorização expressa por escrito.

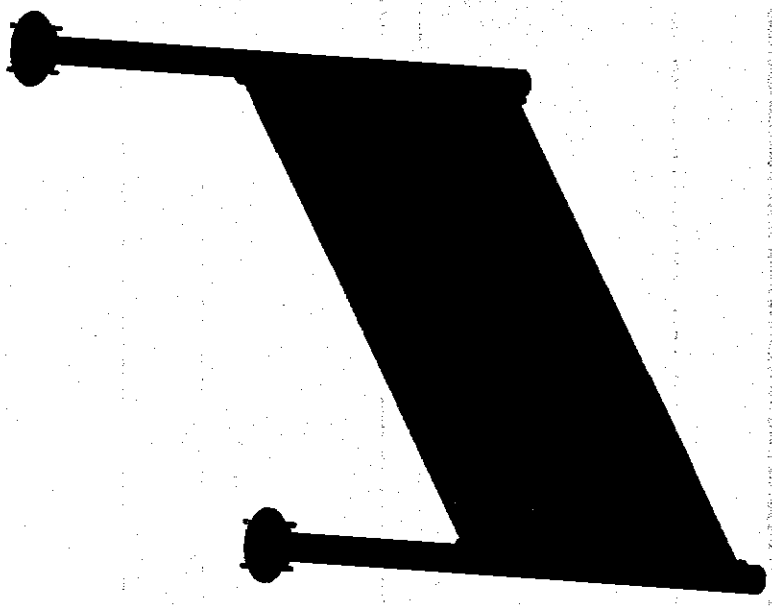
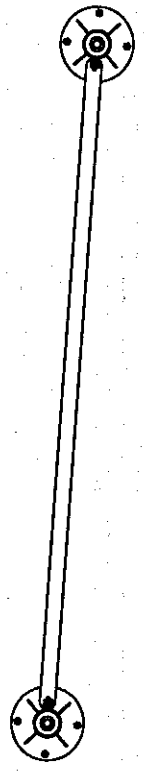
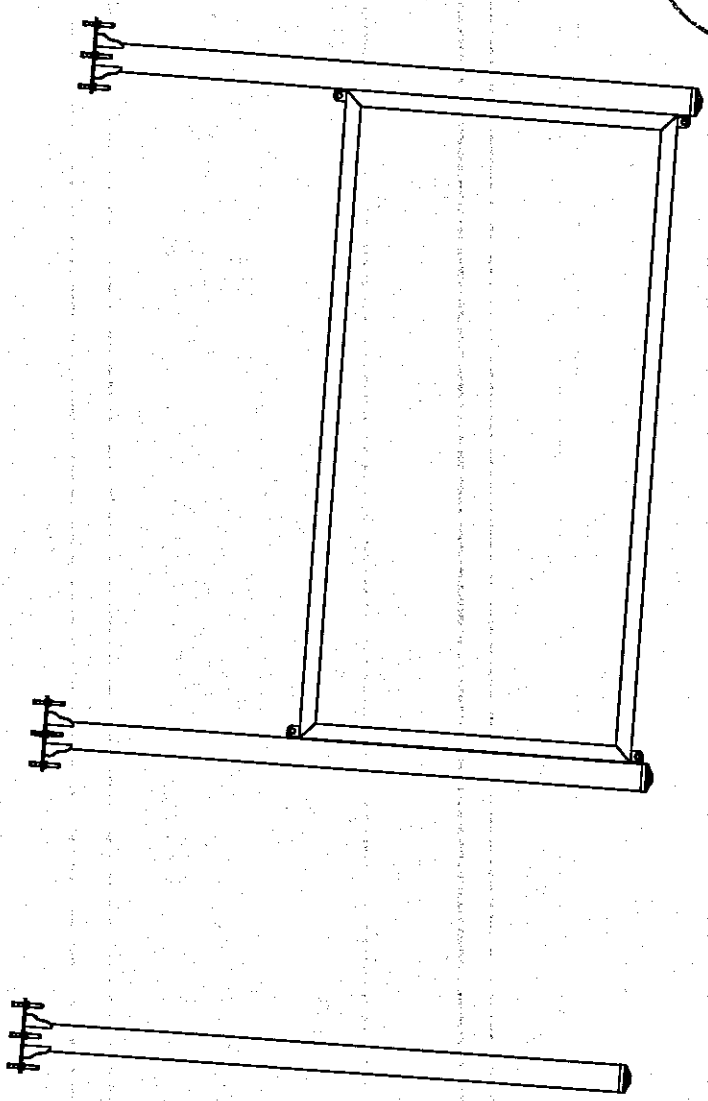
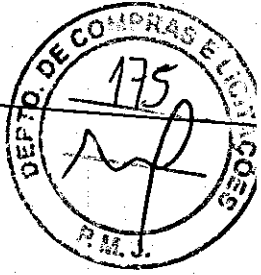

Equipamento :	Placa Orientativa 2 x 1 m Moldura Ø 50,8 mm		
Dimensões :	A: 2020 x C: 2430 L: 240 mm		
Item: 0027	Peso: 78 Kg	Unid. de Medida	mm

**MM FILE**

Este desenho é de propriedade exclusiva da empresa Mobile Bras, não podendo ser copiado, reproduzido ou entregue a terceiros sem nossa autorização expressa por escrito.

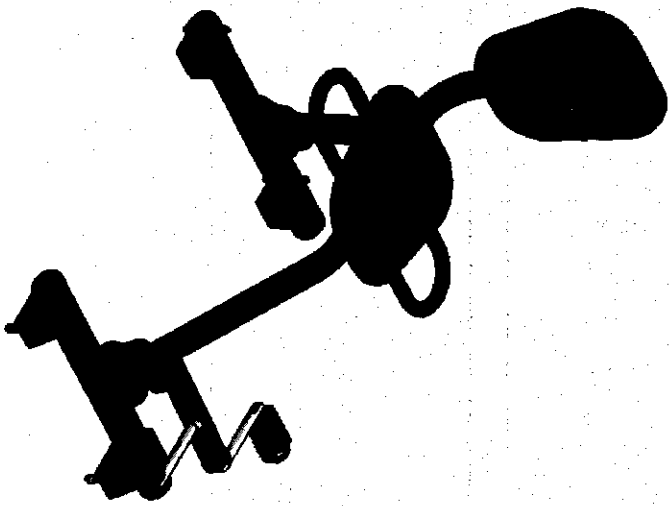
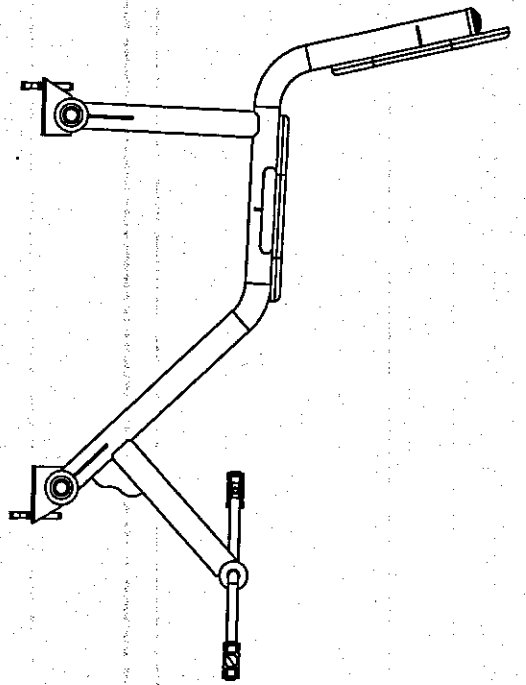
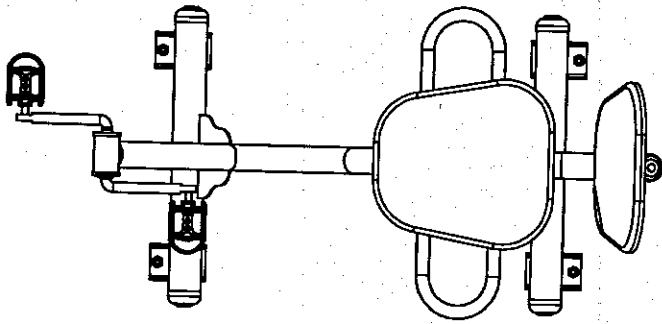
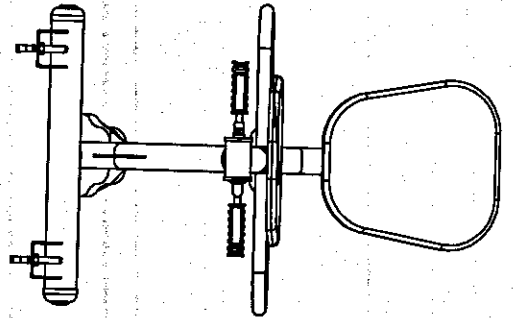

Equipamento :	Cadeira Bike Ind		
Dimensões :	A:910 X C:1140 L:1000		
Item: 0037	Peso:33 Kg	Unid. de Medida	mm
<b>MOBILE</b> BRAS			

Este desenho é de propriedade exclusiva da empresa Mobile Bras, não podendo ser copiado, reproduzido ou entregue a terceiros sem nossa autorização expressa por escrito.

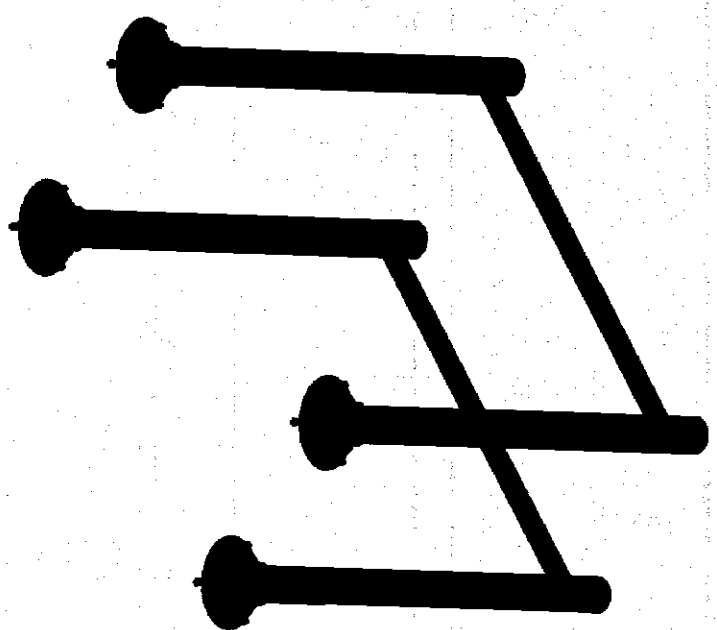
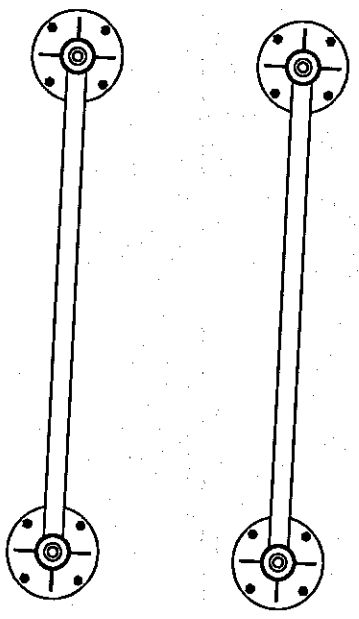
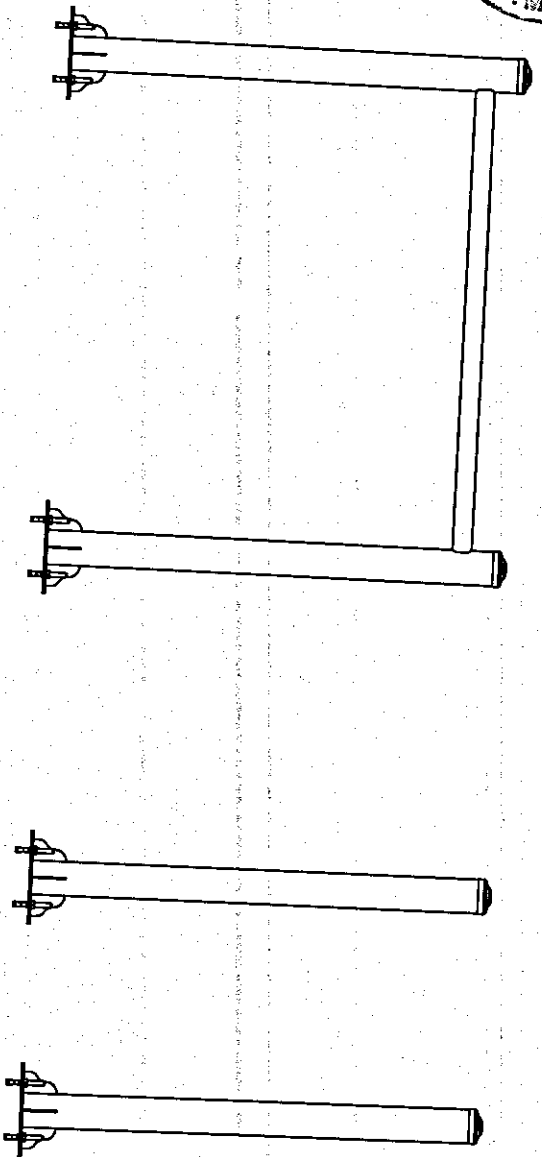
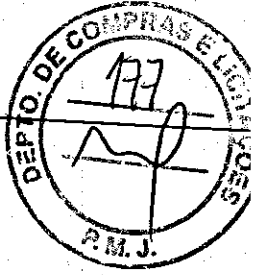

Equipamento :		Barras Paralelas	
Dimensões :		A:1510 x C:1170 L:710	
Item: 0052	Peso: 31Kg	Unid. de Medida	mm
<b>MOBILE BRAS</b>			

Este desenho é de propriedade exclusiva da empresa Mobile Bras, não podendo ser copiado, reproduzido ou entregue a terceiros sem nossa autorização expressa por escrito.

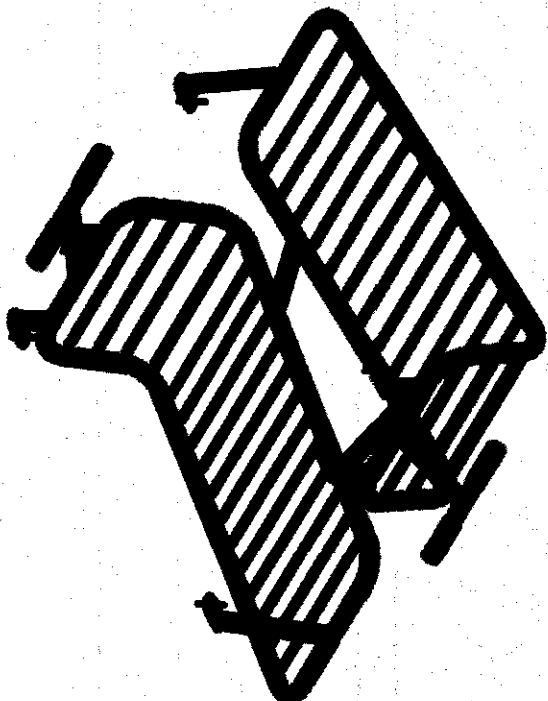
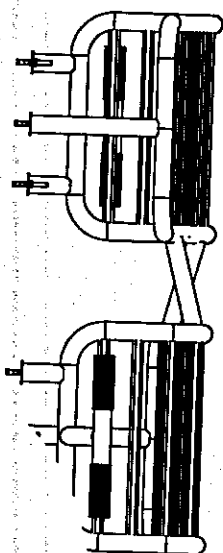
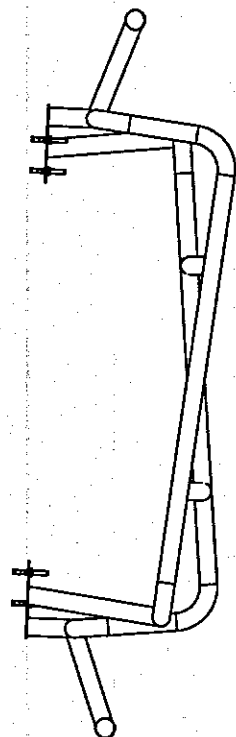
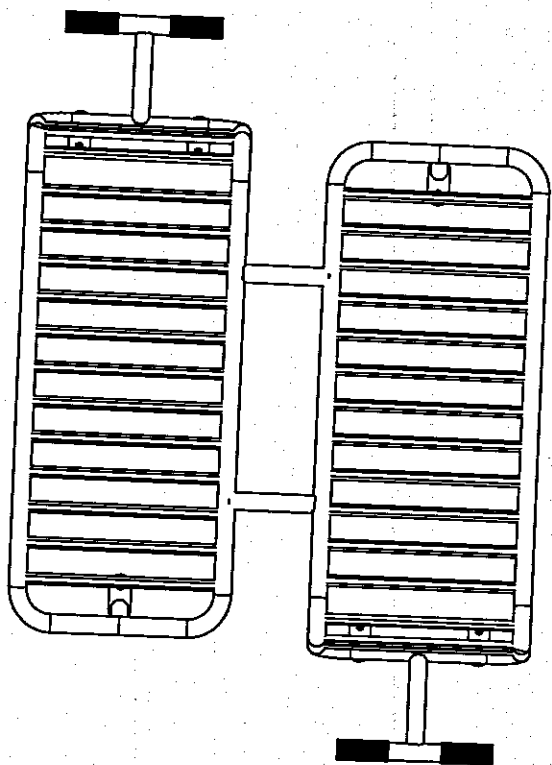
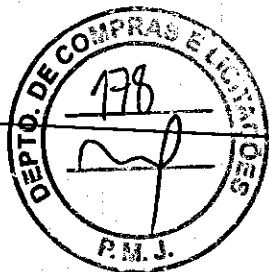

Equipamento :

Dimensões :

Item: 0058

Peso: 42kg

Unid. de Medida

mm

Prancha Abdominal Dup

A: 660 x C: 1580 x L: 1360

**MOBILE**  
BRAS

Este desenho é de propriedade exclusiva da empresa Mobile Bras, não podendo ser copiado, reproduzido ou entregue a terceiros sem nossa autorização expressa por escrito.

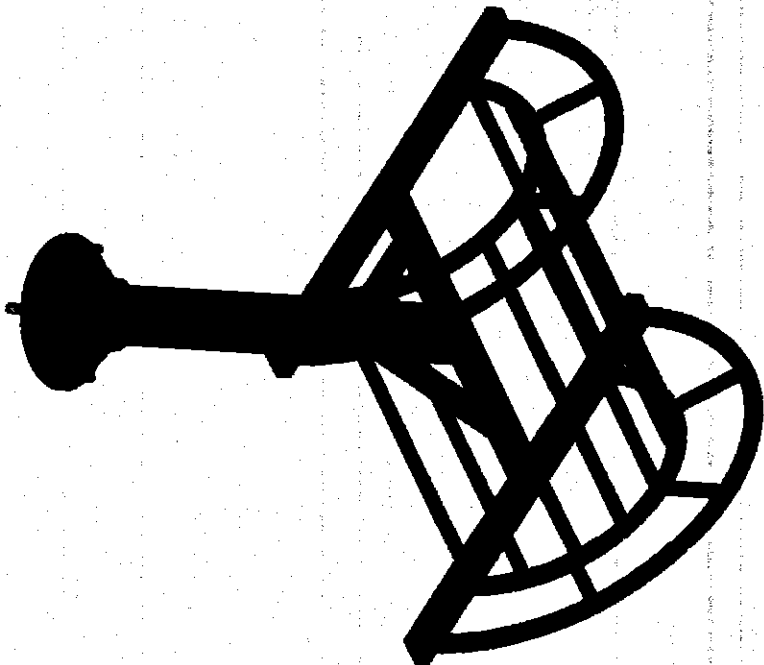
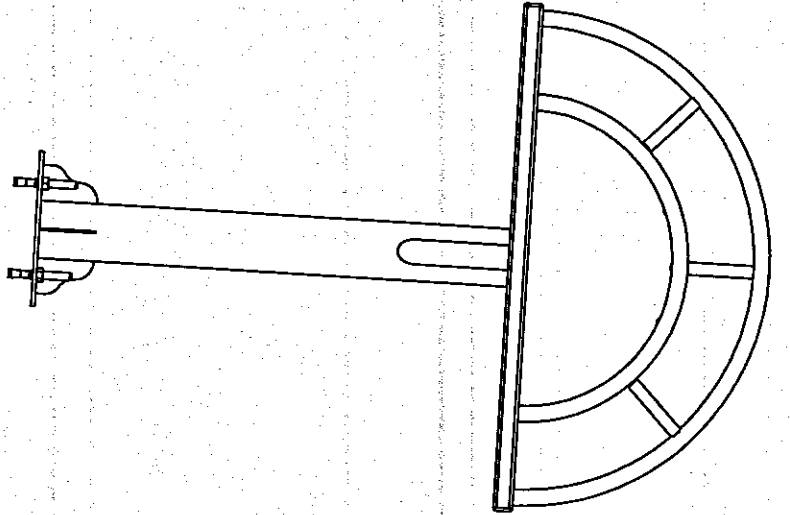
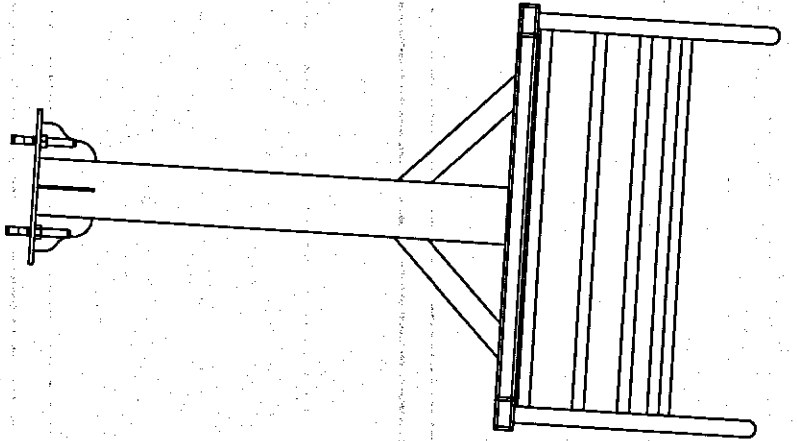
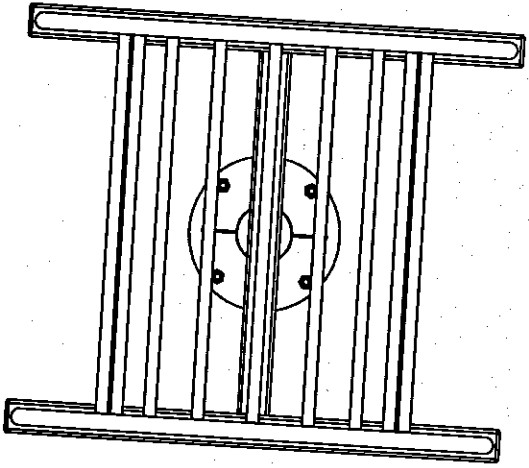
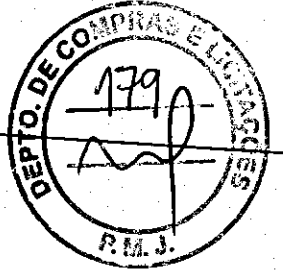

Extensor Lombar Ind

Dimensões : A:1300 x C:1190 x L:690

Item: 0058 Peso:48Kg Unid. de Medida mm

**MOBILE**

Este desenho é de propriedade exclusiva da empresa Mobile Bras, não podendo ser copiado, reproduzido ou entregue a terceiros sem nossa autorização expressa por escrito.

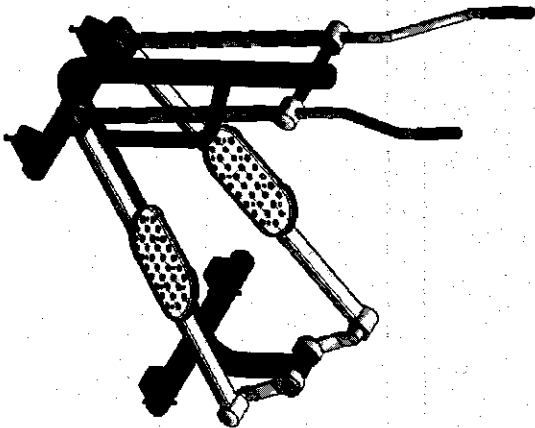
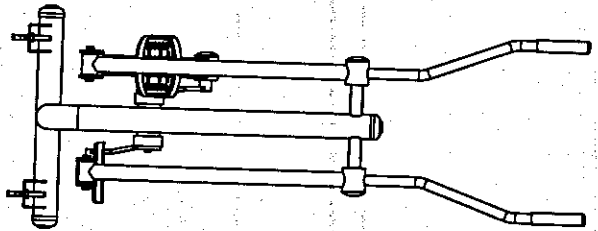
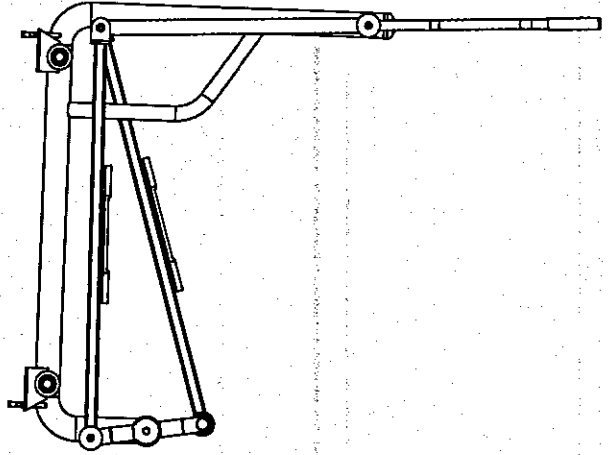
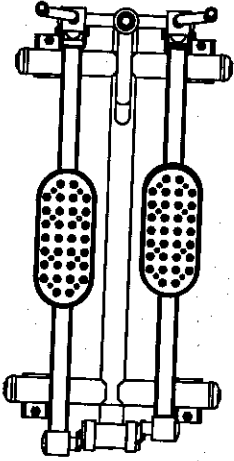
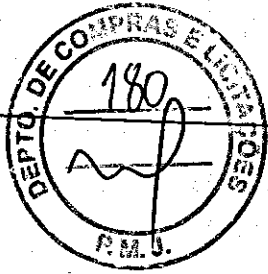

Elíptico Ind

Dimensões :

A:1490 x C:1160 x L:540

Item: 0060

Peso:35Kg

Unid. de Medida

mm

**MO FILE**  
BRAS

Este desenho é de propriedade exclusiva da empresa Mobile Bras, não podendo ser copiado, reproduzido ou entregue a terceiros sem nossa autorização expressa por escrito.

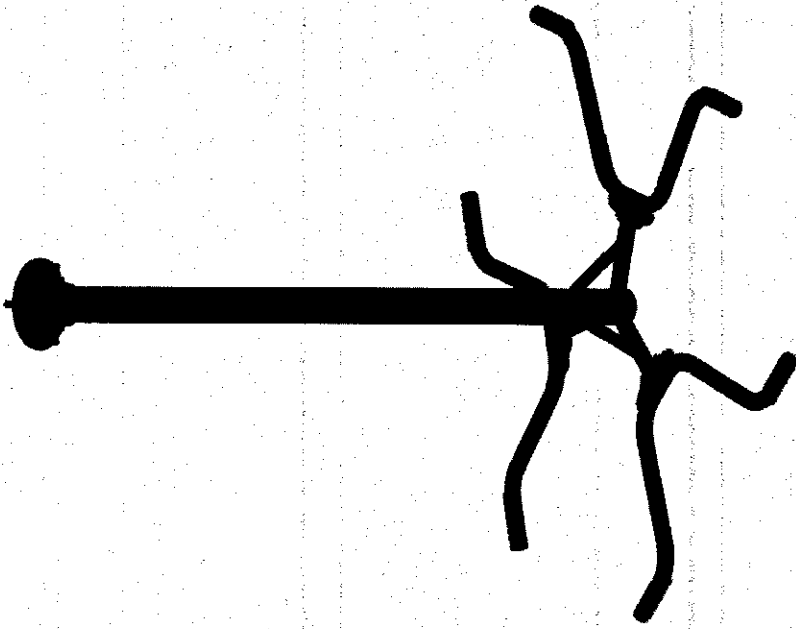
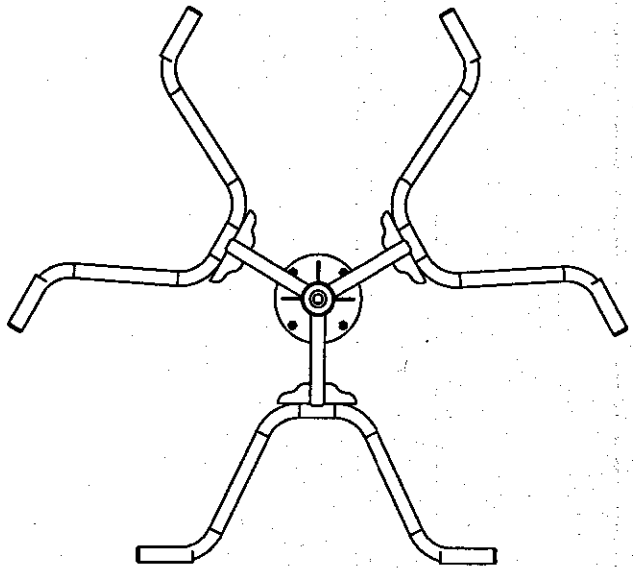
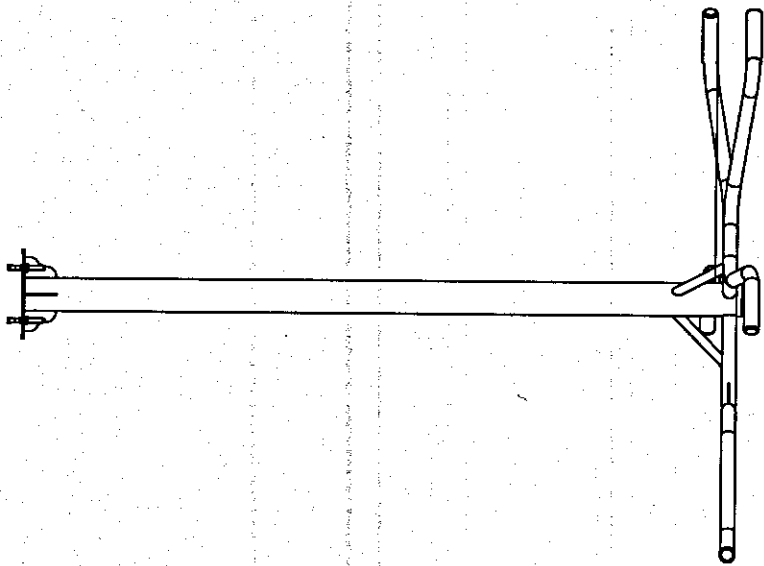

Barra Fixa	
Dimensões :	A:2260 x C:1470 x L:1470
Item: 0063	Peso:30kg
	Unid. de Medida
	mm

**MOBILE**  
BRAS



propriedade exclusiva da empresa Mobile Bras, não podendo ser copiado, reproduzido ou entregue a terceiros sem nossa autorização expressa por escrito.

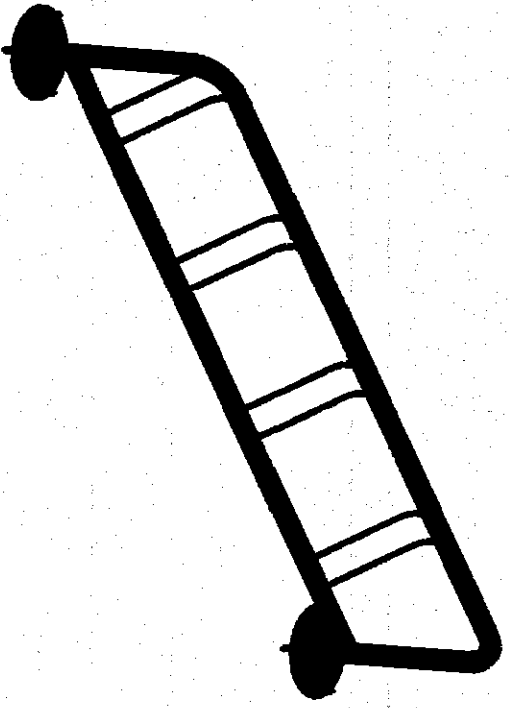
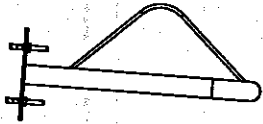
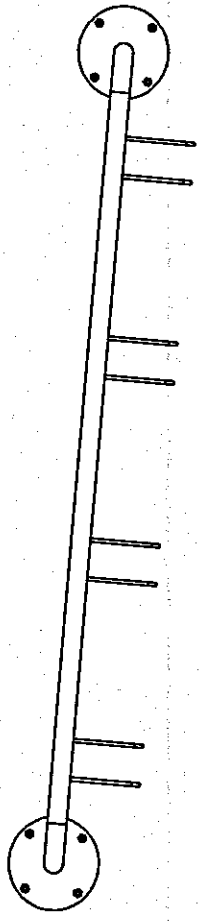
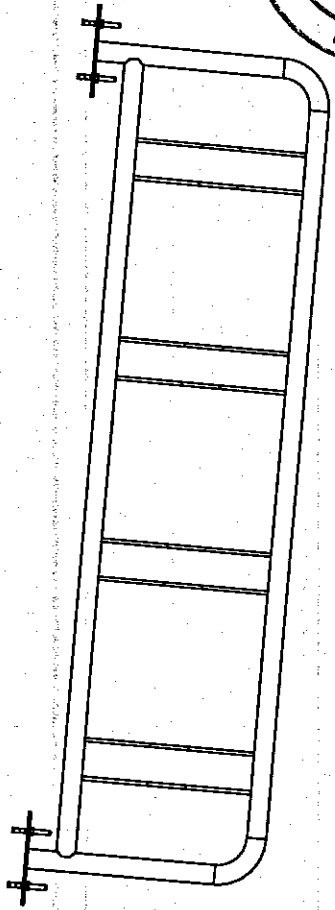
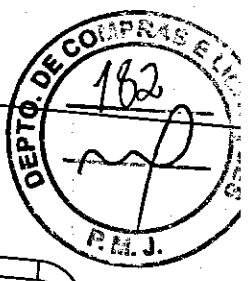

Dimensões:

Item: 65MUBIC

Peso: 21Kg

Unid. de Medida

mm

Bicicletário 4 Lugares

A: 750 x C: 1000 x L: 330

**MOBILE**  
BRAS

Este desenho é de propriedade exclusiva da empresa Mobile Bras, não podendo ser copiado, reproduzido ou entregue a terceiros sem nossa autorização expressa por escrito.

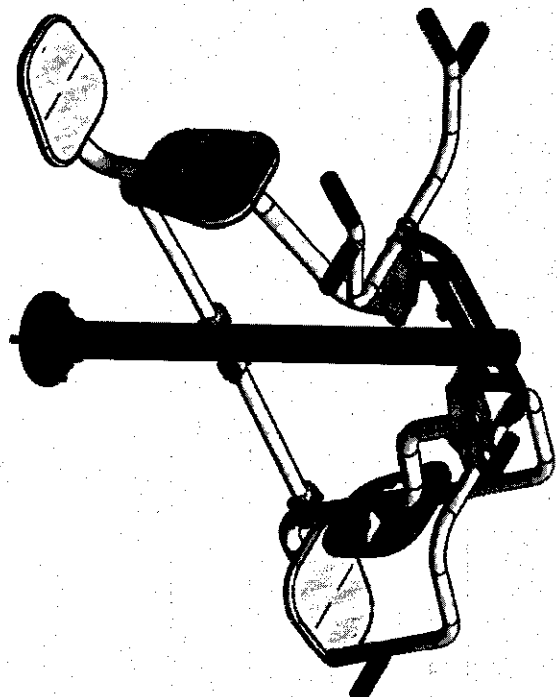
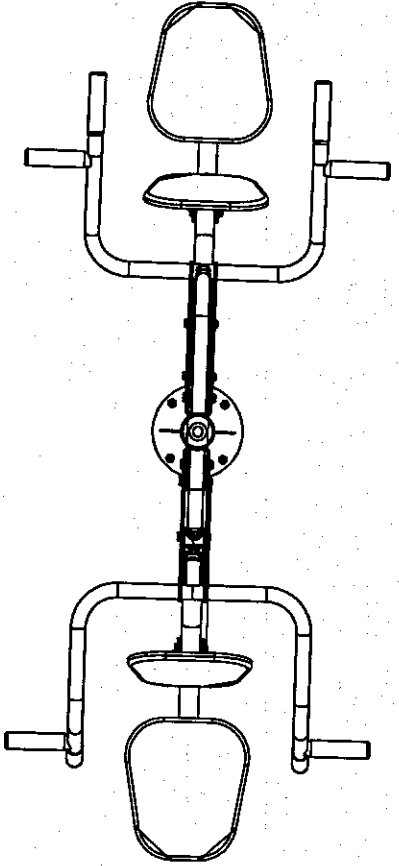
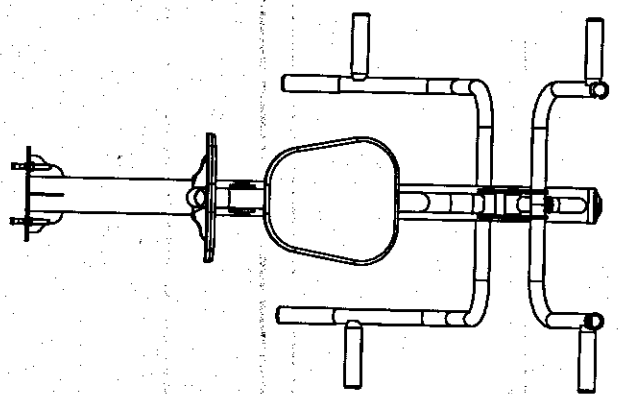
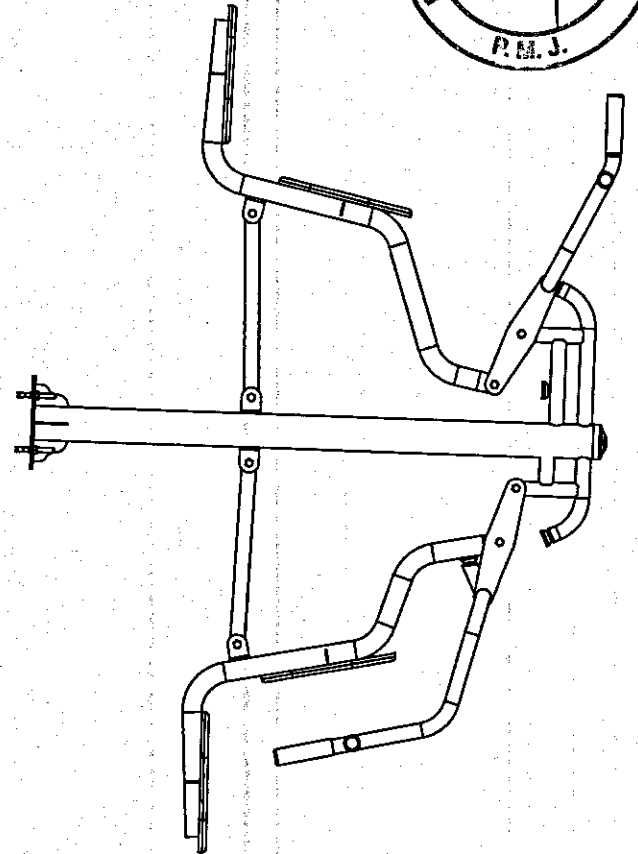
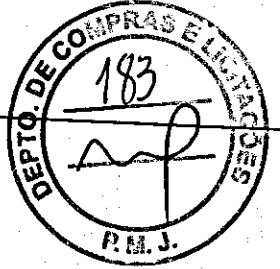

Puxada Alta com Pectoral

Dimensões :

A:1400 x C:2000 x L:750

Item: 0077

Peso:43Kg

Unid. de Medida

mm

**MOBILE**  
BRAS

Este desenho é de propriedade exclusiva da empresa Mobile Bras, não podendo ser copiado, reproduzido ou entregue a terceiros sem nossa autorização expressa por escrito.

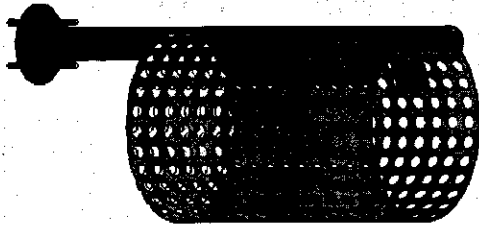
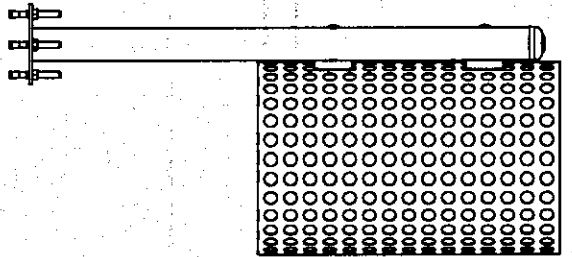
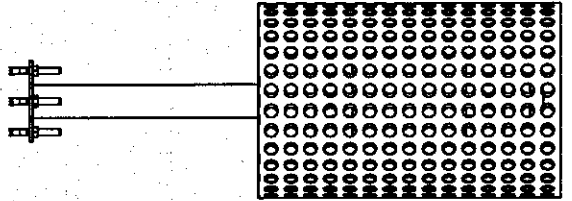
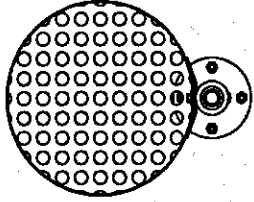
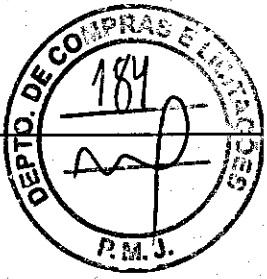

Equipamento :	Lixeira Tela Moeda		
Dimensões :	A:700 X C:550 L:550		
Item: 0111	Peso:10 Kg	Unid. de Medida	mm

**MOBILE**  
BRAS

Este desenho é de propriedade exclusiva da empresa Mobile Bras, não podendo ser copiado, reproduzido ou entregue a terceiros sem nossa autorização expressa por escrito.

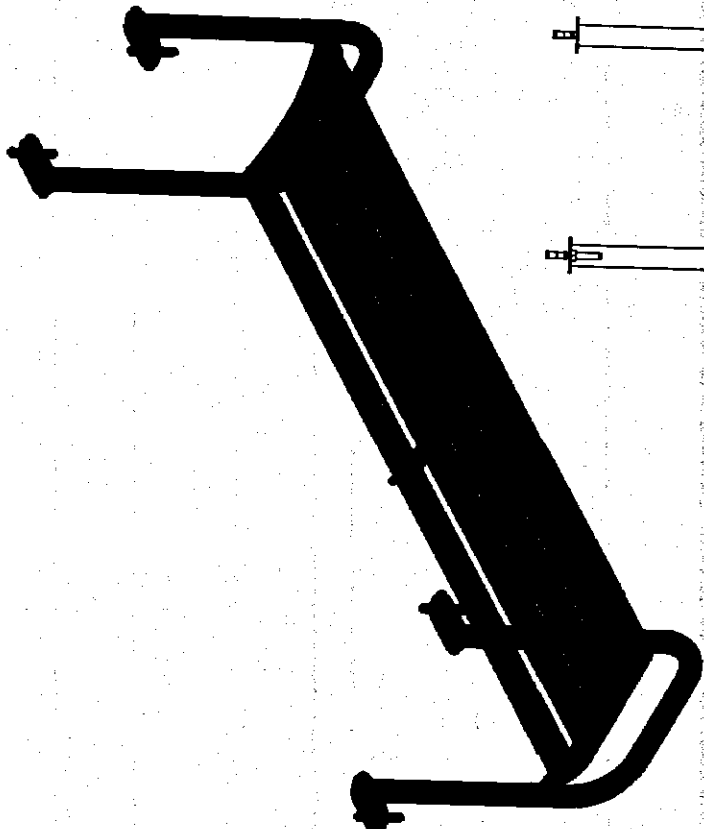
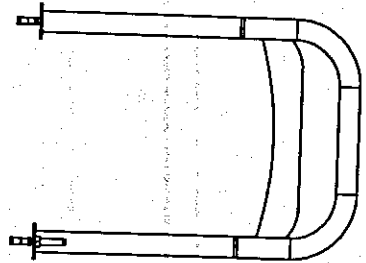
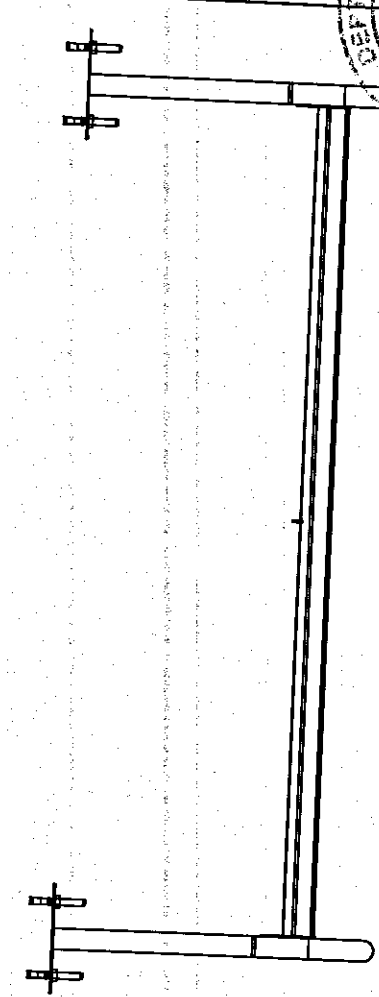
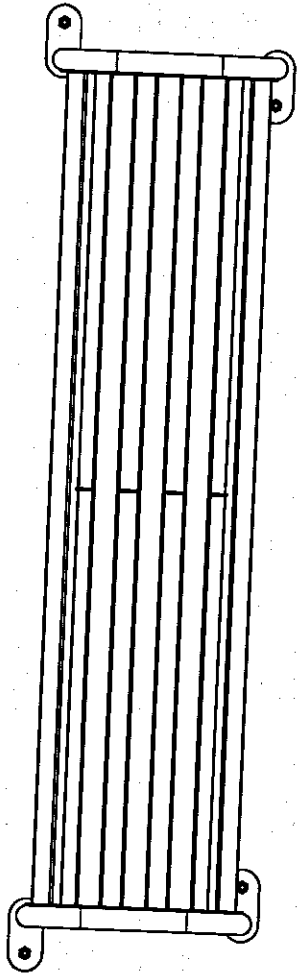
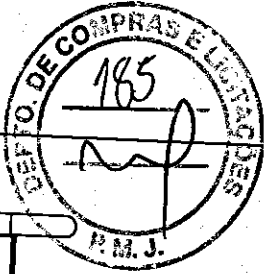

Banco sem Encosto Tubo Retangular

Dimensões :

A:600 x C:1740 x L:465

Item: 0123

Peso:25kg

Unid. de Medida

mm

**MOBILE**  
BRAS



**MUNICÍPIO DE SCHROEDER**  
**Estado de Santa Catarina**  
**SECRETARIA DE PLANEJAMENTO, GESTÃO E FINANÇAS**  
 Setor de Cadastro e Tributação

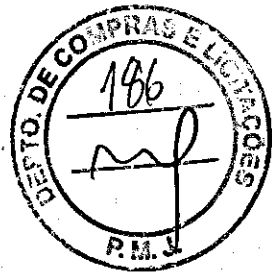

TABELIONATO  
 GUARAMIRIM-SC

# ALVARÁ DE LICENÇA

## EXERCÍCIO DE: 2017

A Prefeitura Municipal de SCHROEDER, conforme o disposto na Lei Complementar nº 001/95 de 30 de dezembro de 1995, bem como o disposto na Lei Ordinária 1761/2009, concede o presente ALVARÁ DE LICENÇA, LOCALIZAÇÃO E/OU FUNCIONAMENTO, de acordo com o despacho exarado na declaração para fins de inscrições nos cadastros de:

**Inscrição Municipal - 1985**

**NOME/RAZÃO SOCIAL**

URSSUS INDÚSTRIA E COMÉRCIO DE PRIDUTOS EIRELI - ME

**NOME/FANTASIA**

URSSUS PRODUTOS E SERVIÇOS

**ENDEREÇO**

Rua MARECHAL CASTELO BRANCO, 1450

CEP: 89275-000

BAIRRO: CENTRO SUL

UF: SC

**ATIVIDADE**

**DESCRIÇÃO**

FABRICAÇÃO DE ARTEFATOS PARA PESCA E ESPORTE, COMÉRCIO VAREJISTA DE BRINQUEDOS E ARTIGOS RECREATIVOS, COMÉRCIO VAREJISTA DE ARTIGOS DE JOALHERIA, COMÉRCIO VAREJISTA DE ARTIGOS ESPORTIVOS, COMÉRCIO VAREJISTA DE EQUIPAMENTOS PARA ESCRITÓRIO, PROMOÇÃO DE VENDAS, ALUGUEL DE EQUIPAMENTOS RECREATIVOS E ESPORTIVOS, COMÉRCIO ATACADISTA DE ARTIGOS DE ESCRITÓRIO E DE PAPELARIA, COMÉRCIO ATACADISTA DE EQUIPAMENTOS ELÉTRICOS DE USO PESSOAL E DOMÉSTICO, COMÉRCIO ATACADISTA DE LIVROS, JORNAIS E OUTRAS PUBLICAÇÕES, COMÉRCIO ATACADISTA DE OUTROS EQUIPAMENTOS E ARTIGOS DE USO PESSOAL E DOMÉSTICO NÃO ESPECIFICADOS ANTERIORMENTE, COMÉRCIO VAREJISTA DE LIVROS, COMÉRCIO VAREJISTA ESPECIALIZADO DE ELETRODOMÉSTICOS E EQUIPAMENTOS DE ÁUDIO E VÍDEO, COMÉRCIO VAREJISTA DE ARTIGOS DE PAPELARIA, FABRICAÇÃO DE OUTROS BRINQUEDOS E JOGOS RECREATIVOS NÃO ESPECIFICADOS ANTERIORMENTE, OBRAS DE ALVENARIA, OUTRAS OBRAS DE ACABAMENTO DA CONSTRUÇÃO, SERVIÇOS DE USINAGEM, TORNEARIA E SOLDA.

Referência:

MICROEMPRESA - ENDEREÇO FISCAL

**HORÁRIO DE FUNCIONAMENTO**

SEGUNDA A SEXTA-FEIRA DAS 07:30 ÀS 12:00 E DAS 13:00 ÀS 17:18.

CNPJ N.º:

INSCRIÇÃO ESTADUAL N.º:

15.203.120/0001-63

Schroeder(SC), 31 de Março de 2017.

ELMER SANDRO QUADROS  
 SECRETÁRIO DE PLAN. GESTÃO E FINANÇAS  
 MUNICÍPIO DE SCHROEDER  
 (47) 3374 8513  
 (47) 9186 9254  
 Resposta@schroeder.sc.gov.br

Emittido por

Milton Trapp Junior

Fiscal de Tributos - matrícula n.º - 1559

Início de Atividade:

18/07/2016

Prazo de Validade:

INDETERMINADO

**MANTER EM LOCAL VISÍVEL AO PÚBLICO**

TABELIONATO DE NOTAS E PROTESTO DE TÍTULOS DE GUARAMIRIM - SC  
 Geovana Delagnolo - Tabela  
 Rua 28 de Agosto, 1280 sala 02 - Centro - Guaramirim/SC - CEP: 89270-000  
 Telefones: (47) 3372-2054 - (47) 3372-1494 - (47) 3273-2421

Autenticação: Autentico a presente cópia fotostática por ser uma reprodução fiel do documento que me foi apresentado com a qual conferi e dou fé.

Emolumentos: 1 Autenticação = R\$ 3,30 | 1 Selo de Fiscalização Pago (ERK93946-JEX2) = R\$ 1,85 | Total = R\$ 5,15 | Recibo N.º: 447968

Selo Digital de Fiscalização ERK93946-JEX2

Confira os dados do ato em <http://seio.tj.sc.jus.br>  
 Dou fé, Guaramirim - 04 de maio de 2017

GEIZE QUERINO DE SOUZA E SILVA BASSO - Escrevente

Formulário de Autenticação - 06/04/2015 - C.º de Registro de Tabeliães nº 000130 - 30/04/2015

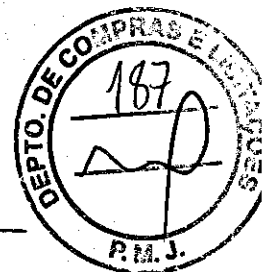

### ATESTADO DE CAPACIDADE TÉCNICA

**CONSTRUTORA CONSTRUFAR LTDA**, pessoa jurídica de direito privado, inscrita no CNPJ sob o nº 89.849.459/0001-78, com sede na Rua Pinheiro Machado, 64 Sala 204 – Bairro Centro, no Município de Farroupilha - RS, neste ato representado pelo seu sócio administrador **VITOR HUGO BUSETTI**, brasileiro, casado, engenheiro civil, inscrito no CPF sob nº 242.590.710-68, residente e domiciliado na Rua Thomas Edson, 245 apto. 702, na cidade de Farroupilha – RS, **ATESTA** para os devidos fins e feitos legais que a empresa **INES DALMANN - ME**, inscrita no CNPJ sob o nº 15.203.120/0001-63, situada a Rua Marechal Castelo Branco, 1450, Bairro Centro, Schroeder - SC, forneceu Academia ao Ar Livre, com estrutura em tubos metálicos, contendo os seguintes equipamentos conforme Nota Fiscal nº 034 emitidas em 16/12/2016.

Item	Equipamento	Quantidade
01	MAQUINA BICEPS HIBRIDA	02 UN
02	MAQUINA REMADA HIBRIDA	02 UN
03	TORRE DE BICICLETAS HIBRIDA	02 UN
04	BARRAS ALTAS 4 ALTURAS HIBRIDA	02 UN
05	ALONGADOR 3 ALTURAS (BARRA ALTA GIRATÓRIA)	02 UN
06	ESPALDAR	02 UN
07	ROTAÇÃO DIAGONAL DUPLA	02 UN
08	CADEIRA PRESSÃO DE PERNAS DUPLO (LEG PRESS)	02 UN
09	SIMULADOR DE CAVALGADA TRIPLO	02 UN
10	PLACA ORIENTATIVA 2X1	02 UN
11	PARQUE INFANTIL EM MADEIRA PLÁSTICA 3 TORRES	02 UN

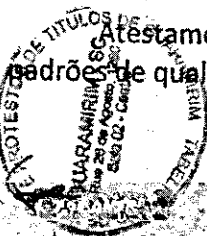

Atestamos ainda que a referida empresa instalou os aparelhos dentro dos padrões de qualidade exigidos, atendendo também os prazos pré-estabelecidos.

Farroupilha-RS, 25 de maio de 2017.

*Vitor Hugo Busetti*  
**Construtora Construfar Ltda.**  
 Eng. Civil Vitor Hugo Busetti  
 Sócio Administrador

Construtora Construfar Ltda.  
 Rua Pinheiro Machado, 64 A sala 204  
 95.180-000-Farroupilha-RS  
 CNPJ: 89.849.459/0001-78 - Crea nº 146684

**TABELIONATO KUNZLER - SERVIÇOS NOTARIAIS**  
 Rua Col. Pena do Alvoran, 501 - Fone: (51) 3261.1393 - Fax: (51) 3241.1261 - CEP: 95100-000 - Farroupilha - RS  
 DAIRES JOSÉ KUNZLER - T.º 187

Reconheço por SEMELHANÇA a firma de **VITOR HUGO BUSETTI** (0215.01.170002.51767) por **CONSTRUTORA CONSTRUFAR LTDA.**, a qual comparece com a ficha padrão a qual depositada. Dou fé.  
 EM TESTEMUNHO  
 Eu, **DA VERDADE**  
 Farroupilha, 1 de Junho de 2017  
 Emol.: R\$ 4,50 + Selo digital: R\$ 1,40 **Jessica Langanz Daneon** - Escrevente

*Jessica Langanz Daneon*  
**Jessica Langanz Daneon** SOMENTE SEM EMENDAS E SUPRIMENTOS  
 F.º 187 - Venho Autorizada

TABELIONATO DE NOTAS E PROTESTO DE TÍTULOS DE GUARAMIRIM - SC  
 Geovana Delagnolo - Tábella  
 Rua 28 de Agosto, 720 - Sala 02 - Centro - Guaramirim/SC - CEP: 89270-000  
 Telefone: (51) 3372-5004 - (41) 3372-1494 - (41) 3372-2421

Autenticação: Autentico a presente cópia fotostática por ser uma reprodução fiel do documento que me foi apresentado com a qual comparece e dou fé.

Emolumentos: 1 Autenticação = R\$ 3,20 | 3 Selo de Fiscalização Pago (ESP50156-EXF1) = R\$ 1,85 | Total = R\$ 6,15 | Recibo N.º: 864240  
 Selo Digital de Fiscalização ESP50156-EXF1  
 Confira os dados do ato em http://selo1.jsc.jus.br  
 Dou fé, Guaramirim - 12 de junho de 2017

**GELIZE QUERINO DE SOUZA E SILVA BASSO** Escrevente  
 Rua 28 de Agosto, 720 - Sala 02 - Centro - Guaramirim/SC - CEP: 89270-000

## ATESTADO DE CAPACIDADE TÉCNICA

A Empresa **CONSTRUTORA NATINHO EIRELI**, inscrita no CNPJ sob o nº 07.544.753/0001-07, com sede na Av. Campos Novos nº 233 - Bairro: São Vicente, no Município de Itajaí/SC, por seu representante abaixo assinado, **ATESTA** para os devidos fins e feitos legais que a empresa **INÊS DALMANN-ME**, inscrita no CNPJ sob o nº 15.203.120/0001-63, situada a Rua: Marechal Castelo Branco, 1450, Bairro: Centro, Schroeder/SC, forneceu Academia ao Ar Livre, com estrutura em tubos metálicos, contendo os seguintes equipamentos conforme Nota Fiscal nº 005 emitida em 12/09/2016.

Item	Equipamento	Quantidade
01	SIMULADOR DE ESQUI TRIPLO	01 UN
02	SIMULADOR DE REMO INDIVIDUAL	01 UN
03	SURF DUPLO (PRANCHA DE MOVIMENTO LATERAL DUPLO)	01 UN
04	SIMULADOR DE CAMINHADA DUPLO	01 UN
05	JOGO DE BARRAS	01 UN
06	ROTAÇÃO VERTICAL TRIPLA	01 UN
07	PLACA ORIENTATIVA	01 UN

Atestamos ainda que a referida empresa forneceu os produtos dentro dos padrões de qualidade exigidos, atendendo também os prazos pré-estabelecidos.

07.544.753/0001-07 Itajaí/SC, 12 de setembro de 2016.

**Construtora Natinho**

Av Campos Novos nº 233 - São Vicente  
CEP 88309-650 ITAJAÍ SC

*Adriane Pohl Vicente*  
Adriane Pohl Vicente  
Gerente Administrativa  
CPF 001.450.940-73

TABELIONATO DE NOTAS E PROTESTOS DE TÍTULOS DE  
Rua 24 de Agosto, 1280 sala 02 - Itajaí  
Geovana Delgado - Titular  
(Itajaí) (47) 3372-2054 - (97) 3372-1494 - (47) 3372-2222

Autenticação: Autentico a presente cópia fotostática por ser  
Reprodução fiel do documento que me foi apresentado com a  
e dou fé.

Emolumentos: 1 Autenticação = R\$ 9,00 | Selo de Fiscalização  
(EMX58541-ENAX) = R\$ 1.701 Total = R\$ 1.710 (Recepção Nº: 429686)  
Selo Digital de Fiscalização EMX58541-ENAX  
Confira os dados do ato em <http://selo.fisc.jus.br>  
Dou fé, Guaramirim - 29 de novembro de 2016

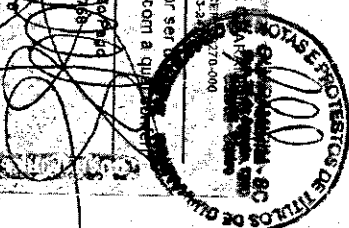

MONYKE FLORES SOARES DOS SANTOS - Escritura Substancial

Nº de registro: 05.001 de 18/06/2014 - Cópia autêntica nº 029700001254

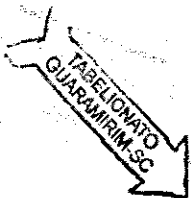

**EXPED**  
Engenharia

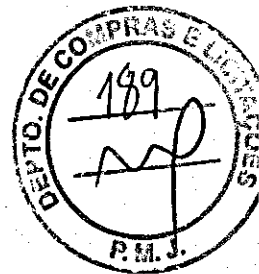

### ATESTADO DE CAPACIDADE TÉCNICA

A Empresa **EXPED CONTRUÇÕES LTDA-ME**, inscrita no CNPJ sob o nº 11.904.553/0001-95, com sede a Rua Dr. Nilo Peçanha nº 133, Sala 204 – Bairro: Inga, Niterói/RJ, por seu representante abaixo assinado, **ATESTA** para os devidos fins e feitos legais que a empresa **INÊS DALMANN-ME**, inscrita no CNPJ sob o nº 15.203.120/0001-63, situada a Rua: Marechal Castelo Branco, 1450, Bairro: Centro, Schroeder/SC, forneceu Academia ao Ar Livre, com estrutura em tubos metálicos, contendo os seguintes equipamentos conforme **Nota Fiscal nº 003 emitida em 05/09/2016**.

Item	Equipamento	Quantidade
01	GANGORRA DUPLA	01 UN
02	ALONGADOR 3 ALTURAS (BARRA ALTA GIRATÓRIA)	01 UN
03	PLACA ORIENTATIVA	01 UN
04	SIMULADOR DE CAMINHADA TRIPLO	01 UN
05	ESCORREGADOR	01 UN
06	ROTAÇÃO DIAGONAL TRIPLA	01 UN
07	TREPA-TREPA	01 UN

Atestamos ainda que a referida empresa forneceu os produtos dentro dos padrões de qualidade exigidos, atendendo também os prazos pré-estabelecidos.

Niterói, 31 de outubro de 2016.

**LEANDRO GUIMARÃES**  
RESPONSÁVEL TÉCNICO

Leandro Silva Guimarães  
Engenheiro Civil  
CREA RJ 157.809-D

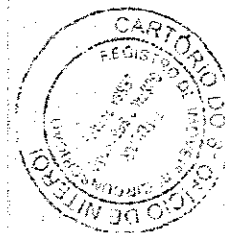

TABELIONATO DE NOTAS E PROTESTO DE TÍTULOS DE  
Rua 28 de Agosto - Governo Delagrado - Taboão da Serra - SP  
Tribunal de Justiça - Guarani/SP - C.º 100 - 13.º andar - 13.000-000  
Telefones: (47) 3328-0584 - (47) 3328-1484 - (47) 3328-1484

Autenticação: Autentico a presente cópia fotostática por  
reprodução fiel do documento que me foi apresentado por  
e Dou Fe

Emolumentos: 1 Autenticação = R\$ 3,00 | 1 Selo de Fiscalização = R\$ 1,70 | Total = R\$ 4,70 | Recibo N.º 42318  
Selo Digital de Fiscalização EMX585858-12PR

Confira os dados do ato em <http://selo.tjsc.jus.br/>  
Dou Fe, Guarani/SP - 29 de novembro de 2016

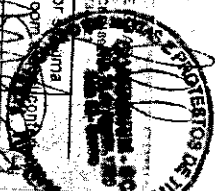

MC FLORES SOARES DOS SANTOS - Escrevente Substituta  
Assento da Imprensa: 08/010 - 15.388 - Caixa Postal: 10.100 - Niterói - RJ





**EXPED**  
Engenharia

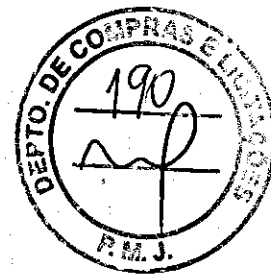

### ATESTADO DE CAPACIDADE TÉCNICA

A Empresa **EXPED CONTRUÇÕES LTDA-ME**, inscrita no CNPJ sob o nº 11.904.553/0001-95, com sede a Rua Dr. Nilo Peçanha nº 133, Sala 204 – Bairro: Inga, Niterói/RJ, por seu representante abaixo assinado, **ATESTA** para os devidos fins e feitos legais que a empresa **INÊS DALMANN-ME**, inscrita no CNPJ sob o nº 15.203.120/0001-63, situada a Rua: Marechal Castelo Branco, 1450, Bairro: Centro, Schroeder/SC, forneceu Academia ao Ar Livre, com estrutura em tubos metálicos, contendo os seguintes equipamentos conforme Nota Fiscal nº 004 emitida em 05/09/2016.

Item	Equipamento	Quantidade
01	BALANÇO TUBULAR (2 LUG.)	04 UN
02	GANGORRA DUPLA	04 UN
03	ALONGADOR 3 ALTURAS (BARRA ALTA GIRATÓRIA)	03 UN
04	SIMULADOR DE REMO INDIVIDUAL (REMADA SENTADA)	03 UN
05	PLACA ORIENTATIVA	03 UN
06	PRESSÃO DE PERNAS TRIPLO	01 UN
07	SIMULADOR DE CAMINHADA TRIPLO	03 UN
08	ESCORREGADOR	02 UN
09	ROTAÇÃO DIAGONAL TRIPLA	02 UN
10	BARRA VERTICAL INDIVIDUAL	02 UN

Atestamos ainda que a referida empresa forneceu os produtos dentro dos padrões de qualidade exigidos, atendendo também os prazos pré-estabelecidos.

**LEANDRO GUIMARÃES**  
RESPONSÁVEL TÉCNICO

Leandro Silva Guimarães  
Engenheiro Civil  
CREA RJ 157.809-D

Niterói, 31 de outubro de 2016.



(21) 2717-0798 - Rua Dr. Nilo Peçanha, 133 - Sala 1002 - Inga - Niterói - RJ  
expedengenharia@gmail.com

**EXPED**  
Engenharia

TABELIONATO DE NOTAS E PROTESTO DE TÍTULOS DE  
Geovana Delagnolo - Tabela  
Rua 28 de Agosto, 1289 sala 62 - Centro - Guaramirim/SC - CEP: 89210-000  
Telefones: (47) 3372-2054 - (47) 3372-1494 - (47) 3273-8821

Autenticação: Autentico a presente cópia fotostática por ser uma reprodução fiel do documento que me foi apresentado com a assinatura e dou fé.

Emolumentos: 1 Autenticação = R\$ 3,00 | 1 Selo de Fiscalização Pago (EMX59549-J603) = R\$ 1,70 | Total = R\$ 4,70 | Recibo Nº: 423768

Selo Digital de Fiscalização EMX59549-J603  
Confira os dados do ato em <http://selo.tjsc.jus.br/>

Dou fé, Guaramirim - 26 de novembro de 2016

MONYKE FLÓRES SOARES DOS SANTOS - Escrevente Substituta

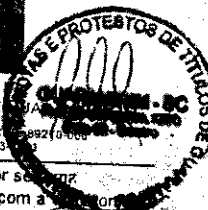

# Comprovante de Inscrição e de Situação Cadastral

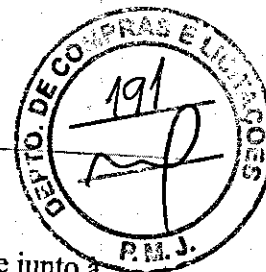

## Contribuinte,

Confira os dados de cadastro da Pessoa Jurídica e, existindo qualquer divergência, providencie junto à Secretaria de Estado da Fazenda a sua atualização cadastral.

		<b>ESTADO DE SANTA CATARINA</b> <b>SECRETARIA DE ESTADO DA FAZENDA</b>	
<b>CADASTRO DE CONTRIBUINTES DO ICMS</b>			
CNPJ/CPF <b>15.203.120/0001-63</b>	<b>COMPROVANTE DE INSCRIÇÃO ESTADUAL E DE SITUAÇÃO CADASTRAL</b>		Início Atividade com ICMS <b>26/07/2016</b>
INSCRIÇÃO ESTADUAL <b>258.081.562</b>	NOME EMPRESARIAL <b>URSSUS INDUSTRIA E COMERCIO DE PRODUTOS EIRELI - ME</b>		
TÍTULO DO ESTABELECIMENTO (NOME DE FANTASIA) <b>URSSUS PRODUTOS E SERVIÇOS</b>			
CÓDIGO E DESCRIÇÃO DA ATIVIDADE ECONÔMICA PRINCIPAL <b>3230200 - Fabricação de artefatos para pesca e esporte</b>			
CÓDIGO E DESCRIÇÃO DAS ATIVIDADES ECONÔMICAS SECUNDÁRIAS <b>7319002 - Promoção de vendas</b> <b>4789007 - Comércio varejista de equipamentos para escritório</b> <b>4783101 - Comércio varejista de artigos de joalheria</b> <b>4763602 - Comércio varejista de artigos esportivos</b> <b>4763601 - Comércio varejista de brinquedos e artigos recreativos</b> <b>4647802 - Comércio atacadista de livros, jornais e outras publicações</b> <b>4649401 - Comércio atacadista de equipamentos elétricos de uso pessoal e doméstico</b> <b>4649499 - Comércio atacadista de outros equipamentos e artigos de uso pessoal e doméstico não especificados anteriormente</b> <b>4753900 - Comércio varejista especializado de eletrodomésticos e equipamentos de áudio e vídeo</b> <b>4761001 - Comércio varejista de livros</b> <b>2539001 - Serviços de usinagem, tornearia e solda</b> <b>7721700 - Aluguel de equipamentos recreativos e esportivos</b> <b>4647801 - Comércio atacadista de artigos de escritório e de papelaria</b> <b>4399103 - Obras de alvenaria</b> <b>4330499 - Outras obras de acabamento da construção</b> <b>3240099 - Fabricação de outros brinquedos e jogos recreativos não especificados anteriormente</b> <b>4761003 - Comércio varejista de artigos de papelaria</b>			
CONTRIBUINTE CREDENCIADO/DISPENSADO A EMITIR OS SEGUINTE DOCUMENTOS ELETRÔNICOS ***** <b>- Credenciado a Emitir Nota Fiscal Eletrônica - NFe a partir de 29/07/2016</b>			
CÓDIGO E DESCRIÇÃO DA NATUREZA JURÍDICA <b>2305 - EMPRESA INDIVIDUAL DE RESPONSABILIDADE LIMITADA (EMPRESÁRIA)</b>			
LOGRADOURO <b>RUA MARECHAL CASTELO BRANCO</b>		NÚMERO <b>1450</b>	COMPLEMENTO *****
CEP <b>89275-000</b>	BAIRRO/DISTRITO <b>CENTRO</b>	MUNICÍPIO <b>SCHROEDER</b>	UF <b>SC</b>
SITUAÇÃO CADASTRAL <b>ATIVO desde 26/07/2016</b>			

Modelo aprovado pela Portaria SEF nº 375, de 26/08/2003.  
Emitido em 25/05/2017 13:32:04 (data e hora de Brasília).



ESTADO DE SANTA CATARINA  
SECRETARIA DE ESTADO DA FAZENDA

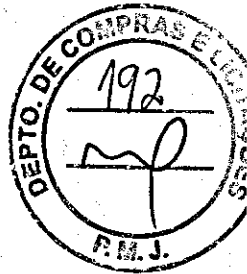

### CERTIDÃO NEGATIVA DE DÉBITOS ESTADUAIS

Nome (razão social): **URSSUS INDUSTRIA E COMERCIO DE PRODUTOS EIRELI - ME**  
CNPJ/CPF: **15.203.120/0001-63**

**Ressalvando o direito da Fazenda Estadual de inscrever e cobrar as dívidas que vierem a ser apuradas, é certificado que não constam, na presente data, pendências em nome do contribuinte acima identificado, relativas aos tributos, dívida ativa e demais débitos administrados pela Secretaria de Estado da Fazenda.**

Dispositivo Legal:	Lei nº 3938/66, Art. 154
Número da certidão:	170140043904344
Data de emissão:	22/05/2017 15:39:55
Validade (Lei nº 3938/66, Art. 158, modificado pelo artigo 18 da Lei n 15.510/11.):	21/07/2017

A autenticidade desta certidão deverá ser confirmada na página da Secretaria de Estado da Fazenda na Internet, no endereço: <http://www.sef.sc.gov.br>



12/05/2017 6004802193  
**PODER JUDICIÁRIO**  
**TRIBUNAL DE JUSTIÇA DO ESTADO DE SANTA CATARINA**  
Comarca de Guaramirim



**CERTIDÃO**  
**FALÊNCIA, CONCORDATA E RECUPERAÇÃO JUDICIAL**

**CERTIDÃO Nº: 4312875**

**FOLHA: 1/1**

À vista dos registros cíveis constantes nos sistemas de informática do Poder Judiciário do Estado de Santa Catarina da Comarca de Guaramirim, com distribuição anterior à data de 12/05/2017, verificou-se NADA CONSTAR em nome de:

**URSSUS INDUSTRIA E COMERCIO DE PRODUTOS EIRELI - ME, portador do CNPJ: 15.203.120/0001-63. \*\*\*\*\***

**OBSERVAÇÕES:**

- a) para a emissão desta certidão, foram considerados os normativos do Conselho Nacional de Justiça;
- b) os dados informados são de responsabilidade do solicitante e devem ser conferidos pelo interessado e/ou destinatário;
- c) a autenticidade deste documento poderá ser confirmada no endereço eletrônico <http://www.tjsc.jus.br/portal>, opção Certidões/Conferência de Certidão;
- d) para a Comarca da Capital, a pesquisa abrange os feitos em andamento do Foro Central, Eduardo Luz, Norte da Ilha, Fórum Bancário e Distrital do Continente;
- e) certidão é expedida em consonância com a Lei nº 11.101/2005, com a inclusão das classes extrajudiciais: 128 - Recuperação Extrajudicial e 20331 - Homologação de Recuperação Extrajudicial.

Certifico finalmente que esta certidão é isenta de custas.

Esta certidão foi emitida pela internet e sua validade é de 60 dias.

Guaramirim, sexta-feira, 12 de maio de 2017.

**PEDIDO Nº:**

**6004802**





MINISTÉRIO DA FAZENDA  
Secretaria da Receita Federal do Brasil  
Procuradoria-Geral da Fazenda Nacional

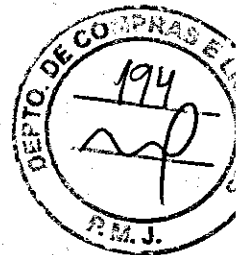

**CERTIDÃO NEGATIVA DE DÉBITOS RELATIVOS AOS TRIBUTOS FEDERAIS E À DÍVIDA ATIVA DA UNIÃO**  
**Nome: URSSUS INDUSTRIA E COMERCIO DE PRODUTOS EIRELI - ME**  
**CNPJ: 15.203.120/0001-63**

Ressalvado o direito de a Fazenda Nacional cobrar e inscrever quaisquer dívidas de responsabilidade do sujeito passivo acima identificado que vierem a ser apuradas, é certificado que não constam pendências em seu nome, relativas a créditos tributários administrados pela Secretaria da Receita Federal do Brasil (RFB) e a inscrições em Dívida Ativa da União junto à Procuradoria-Geral da Fazenda Nacional (PGFN).

Esta certidão é válida para o estabelecimento matriz e suas filiais e, no caso de ente federativo, para todos os órgãos e fundos públicos da administração direta a ele vinculados. Refere-se à situação do sujeito passivo no âmbito da RFB e da PGFN e abrange inclusive as contribuições sociais previstas nas alíneas 'a' a 'd' do parágrafo único do art. 11 da Lei nº 8.212, de 24 de julho de 1991.

A aceitação desta certidão está condicionada à verificação de sua autenticidade na Internet, nos endereços <<http://www.receita.fazenda.gov.br>> ou <<http://www.pgfn.fazenda.gov.br>>.

Certidão emitida gratuitamente com base na Portaria Conjunta RFB/PGFN nº 1.751, de 02/10/2014.  
Emitida às 09:18:54 do dia 31/03/2017 <hora e data de Brasília>.  
Válida até 27/09/2017.  
Código de controle da certidão: **71F4.0D0E.F3BC.5424**  
Qualquer rasura ou emenda invalidará este documento.



ESTADO DE SANTA CATARINA  
MUNICIPIO DE SCHROEDER  
SECRETARIA DE FINANÇAS



Data: 24/05/2017 14h06min

Número  
03/780

Validade  
23/07/2017

## CERTIDÃO NEGATIVA DE DÉBITOS

Nome / Razão Social

URSSUS INDÚSTRIA E COMÉRCIO DE PRIDUTOS EIRELI - ME CNPJ: 15.203.120/0001-63

Aviso

Sem débitos pendentes até a presente data.

Comprovação Junto à

Finalidade

Mensagem

Certificamos que até a presente data não constam débitos tributários relativos às inscrições abaixo caracterizadas.

A Fazenda Municipal se reserva o direito de cobrar débitos que venham a ser constatados, mesmo se referentes a períodos compreendidos nesta certidão.

Inscrições

Contribuinte: 16409 - URSSUS INDÚSTRIA E COMÉRCIO DE PRIDUTOS EIRELI - ME  
Endereço: Rua MARECHAL CASTELO BRANCO, 1450 - Bairro CENTRO SUL - Apto. 03 - CEP 89.275-000

Econômico: 1985 - FABRICAÇÃO DE ARTEFATOS PARA PESCA E ESPORTE  
Endereço: Rua MARECHAL CASTELO BRANCO, 1450 - Bairro CENTRO SUL - Apto. 03 - CEP 89.275-000

Código de Controle

DAA1XJ0VF8SY4721

A validade do documento pode ser consultada no site da prefeitura por meio do código de controle informado.  
<http://www.schroeder.sc.gov.br>

Schroeder (SC), 24 de Maio de 2017

Rua MARECHAL CASTELO BRANCO, 3201 - CENTRO  
Schroeder (SC) - CEP: 89.275-000 - Fone: (47) 3374-6500



PODER JUDICIÁRIO  
JUSTIÇA DO TRABALHO

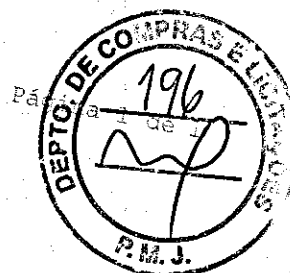

## CERTIDÃO NEGATIVA DE DÉBITOS TRABALHISTAS

Nome: URSSUS INDUSTRIA E COMERCIO DE PRODUTOS EIRELI - ME  
(MATRIZ E FILIAIS) CNPJ: 15.203.120/0001-63

Certidão nº: 12/251539/2017  
Expedição: 10/4/2017, às 14:09:07

Validade: 06/1/2017 - 180 (cento e oitenta) dias, contados da data de sua expedição.

Certifica-se que URSSUS INDUSTRIA E COMERCIO DE PRODUTOS EIRELI - ME (MATRIZ E FILIAIS), inscrito(a) no CNPJ sob o nº 15.203.120/0001-63, NÃO CONSTA do Banco Nacional de Devedores Trabalhistas.

Certidão emitida com base no art. 642-A da Consolidação das Leis do Trabalho, acrescentado pela Lei nº 12.440, de 7 de julho de 2011, e na Resolução Administrativa nº 1470/2011 do Tribunal Superior do Trabalho, de 24 de agosto de 2011.

Os dados constantes desta Certidão são de responsabilidade dos Tribunais do Trabalho e estão atualizados até 2 (dois) dias anteriores à data da sua expedição. No caso de pessoa jurídica, a Certidão atesta a empresa em relação a todos os seus estabelecimentos, agências ou filiais.

A aceitação desta certidão condiciona-se à verificação de sua autenticidade no portal do Tribunal Superior do Trabalho na Internet (<http://www.tst.jus.br>).

Certidão emitida gratuitamente.

### INFORMAÇÃO IMPORTANTE

Do Banco Nacional de Devedores Trabalhistas constam os dados necessários à identificação das pessoas naturais e jurídicas inadimplentes perante a Justiça do Trabalho quanto às obrigações estabelecidas em sentença condenatória transitada em julgado ou em acordos judiciais trabalhistas, inclusive no concernente aos recolhimentos previdenciários, a honorários, a custas, a emolumentos ou a recolhimentos determinados em lei; ou decorrentes de execução de acordos firmados perante o Ministério Público do Trabalho ou Comissão de Conciliação Prévia.

# Comprovante de Inscrição e de Situação Cadastral



Contribuinte,

Confira os dados de Identificação da Pessoa Jurídica e, se houver qualquer divergência, providencie junto a RFB a sua atualização cadastral.

		
<b>REPÚBLICA FEDERATIVA DO BRASIL</b>		
<b>CADASTRO NACIONAL DA PESSOA JURÍDICA</b>		
NÚMERO DE INSCRIÇÃO <b>15.203.120/0001-63</b> MATRIZ	<b>COMPROVANTE DE INSCRIÇÃO E DE SITUAÇÃO CADASTRAL</b>	DATA DE ABERTURA <b>15/03/2012</b>
NOME EMPRESARIAL <b>URSSUS INDUSTRIA E COMERCIO DE PRODUTOS EIRELI - ME</b>		
TÍTULO DO ESTABELECIMENTO (NOME DE FANTASIA) <b>URSSUS PRODUTOS E SERVICOS</b>		
CÓDIGO E DESCRIÇÃO DA ATIVIDADE ECONÔMICA PRINCIPAL <b>32.30-2-00 - Fabricação de artefatos para pesca e esporte</b>		
CÓDIGO E DESCRIÇÃO DAS ATIVIDADES ECONÔMICAS SECUNDÁRIAS <b>77.21-7-00 - Aluguel de equipamentos recreativos e esportivos</b> <b>46.47-8-01 - Comércio atacadista de artigos de escritório e de papelaria</b> <b>46.49-4-01 - Comércio atacadista de equipamentos elétricos de uso pessoal e doméstico</b> <b>46.47-8-02 - Comércio atacadista de livros, jornais e outras publicações</b> <b>46.49-4-99 - Comércio atacadista de outros equipamentos e artigos de uso pessoal e doméstico não especificados anteriormente</b> <b>47.83-1-01 - Comércio varejista de artigos de joalheria</b> <b>47.61-0-03 - Comércio varejista de artigos de papelaria</b> <b>47.63-6-02 - Comércio varejista de artigos esportivos</b> <b>47.63-6-01 - Comércio varejista de brinquedos e artigos recreativos</b> <b>47.89-0-07 - Comércio varejista de equipamentos para escritório</b> <b>47.61-0-01 - Comércio varejista de livros</b> <b>47.53-9-00 - Comércio varejista especializado de eletrodomésticos e equipamentos de áudio e vídeo</b> <b>32.40-0-99 - Fabricação de outros brinquedos e jogos recreativos não especificados anteriormente</b> <b>43.99-1-03 - Obras de alvenaria</b> <b>43.30-4-99 - Outras obras de acabamento da construção</b> <b>73.19-0-02 - Promoção de vendas</b> <b>25.39-0-01 - Serviços de usinagem, tornearia e solda</b>		
CÓDIGO E DESCRIÇÃO DA NATUREZA JURÍDICA <b>230-5 - Empresa Individual de Responsabilidade Limitada (de Natureza Empresári</b>		
LOGRADOURO <b>R MARECHAL CASTELO BRANCO</b>	NÚMERO <b>1450</b>	COMPLEMENTO
CEP <b>89.275-000</b>	BAIRRO/DISTRITO <b>CENTRO</b>	MUNICÍPIO <b>SCHROEDER</b>
UF <b>SC</b>	ENDEREÇO ELETRÔNICO <b>URSSUS.COMERCIAL@OUTLOOK.COM</b>	TELEFONE <b>(47) 9188-8953</b>
ENTE FEDERATIVO RESPONSÁVEL (EFR) *****		
SITUAÇÃO CADASTRAL <b>ATIVA</b>	DATA DA SITUAÇÃO CADASTRAL <b>15/03/2012</b>	
MOTIVO DE SITUAÇÃO CADASTRAL		
SITUAÇÃO ESPECIAL *****	DATA DA SITUAÇÃO ESPECIAL *****	

Aprovado pela Instrução Normativa RFB nº 1.634, de 06 de maio de 2016.

Emitido no dia 12/06/2017 às 08:24:43 (data e hora de Brasília).

Página: 1/1

Consulta QSA / Capital Social

Voltar











REQUERIMENTO DE EMPRESÁRIO

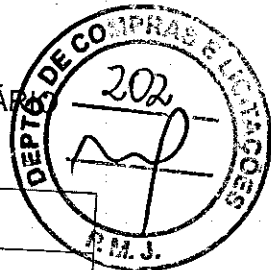

NÚMERO DE IDENTIFICAÇÃO DO REGISTRO DE EMPRESA - NIRE DA SEDE 42800624267		NIRE DA FILIAL (preencher somente se alo referente a filial) XXXXXXXXXXXXXXXXXXXXXXXXXXXXXXXXXXXX	
NOME DO EMPRESÁRIO (completo sem abreviaturas) INES DALMANN			
NACIONALIDADE BRASILEIRA		ESTADO CIVIL SEPARADA JUDICIALMENTE	
SEXO FEMININO	REGIME DE BENS (se casado) XXXXXXXXXXXXXXXXXXXXXXXXXXXXXXXXXXXX		
FILHO DE (pai) ERICH DALMANN	(mãe) ELLA DALMANN		
NASCIDO EM (data de nascimento) 14/03/1967	IDENTIDADE número 1.095.608	Órgão emissor SSP	UF SC
EMANCIPADO POR (forma de emancipação - somente em caso de menor) XXXXXXXXXXXXXXXXXXXXXXXXXXXXXXXXXXXX		CPF (número) 891.909.559-00	
DOMICILIADO NA (LOGRADOURO - rua, av, etc.) RUA LORENO ANTONIO MARCATTO			
COMPLEMENTO XXXXXXXXXXXXXXXXXXXXXXXXXXXXXXXXXXXX	BAIRRO/DISTRITO JARAGUA ESQUERDO	CEP 89253435	NÚMERO 66
MUNICÍPIO JARAGUA DO SUL		UF SC	
declara, sob as penas da lei, não estar impedido de exercer atividade empresária, que não possui outro registro de empresário e requer à Junta Comercial do Estado de Santa Catarina.			
CÓDIGO DO ATO 002	DESCRIÇÃO DO ATO ALTERAÇÃO	CÓDIGO DO EVENTO 021	DESCRIÇÃO DO EVENTO Alteração de Dados (Exceto Nome Empresarial)
CÓDIGO DO EVENTO XXXXXXXXXXXXXXXXXXXX	DESCRIÇÃO DO EVENTO XXXXXXXXXXXXXXXXXXXXXXXXXXXXXXXXXXXX	CÓDIGO DO EVENTO XXXXXXXXXXXXXXXXXXXX	DESCRIÇÃO DO EVENTO XXXXXXXXXXXXXXXXXXXXXXXXXXXXXXXXXXXX
NOME EMPRESARIAL INES DALMANN ME			
LOGRADOURO (rua, av, etc.) RUA MARECHAL CASTELO BRANCO			
COMPLEMENTO XXXXXXXXXXXXXXXXXXXXXXXXXXXXXXXXXXXX	BAIRRO/DISTRITO CENTRO	CEP 89275000	NÚMERO 1450
MUNICÍPIO SCHROEDER		UF SC	PAÍS BRASIL
VALOR DO CAPITAL - R\$ 100.000,00	VALOR DO CAPITAL (por extenso) Cem Mil Reais		
CÓDIGO DA ATIVIDADE ECONÔMICA (CNAE Fiscal) Atividade Principal 3230200 Atividades Secundárias 7319002 7721700 XXXXXX XXXXXX XXXXXX	DESCRIÇÃO DO OBJETO XXXXXXXXXXXXXXXXXXXXXXXXXXXXXXXXXXXX		
DATA DE INÍCIO DAS ATIVIDADES 15/03/2012	NÚMERO DE INSCRIÇÃO NO CNPJ 15203120000163	TRANSPERÊNCIA DE SEDE OU FILIAL DE OUTRA UF NIRE anterior XXXX	UF XXXX
ASSINATURA DO EMPRESÁRIO (ou pelo representante/assistente/gerente) Ines Dalmann - ME	ASSINATURA DO EMPRESÁRIO Ines Dalmann		
DATA DA ASSINATURA 22/03/2017	USO DA JUNTA COMERCIAL DEFENDENTE DE AUTORIZAÇÃO GOVERNAMENTAL <input type="checkbox"/> 1 - SIM 3 - NÃO		
PARA USO EXCLUSIVO DA JUNTA DEFERIDO PUBLIQUE-SE E ARQUIVE-SE	AUTENTICAÇÃO		

Mário Cesar Oliveira da Rosa / Matr. 258738-6  
 Analista Téc. em Gestão de Registro Mercantil  
 Escritório Regional da JUCESC em Jaraguá do Sul

22 MAR, 2017

JUNTA COMERCIAL DO ESTADO DE SANTA CATARINA  
 CERTIFICO O REGISTRO EM: 22/03/2017 SOB Nº: 20178262820  
 Protocolo: 17/826282-0, DE 22/03/2017

Empresa: 42 8 0062426 7  
 INES DALMANN ME

ROBERTA WEBER  
 SECRETÁRIA GERAL EM EXERCÍCIO

# REQUERIMENTO DE EMPRESÁRIO

INSTRUÇÕES DE PREENCHIMENTO NO VERSO



NÚMERO DE IDENTIFICAÇÃO DO REGISTRO DE EMPRESA - NIRE DA SEDE 42800624267		NIRE DA FILIAL (preencher somente se ato referente a filial)	
NOME DO EMPRESÁRIO (completo sem abreviaturas) INES DALMANN			
NACIONALIDADE BRASILEIRA		ESTADO CIVIL SEPARADA JUDICIALMENTE	
SEXO M <input type="checkbox"/> F <input checked="" type="checkbox"/>	REGIME DE BENS (se casado)		
FILHO DE (pai) ERICH DALMANN		(mãe) ELLA DALMANN	
NASCIDO EM (data de nascimento) 14/03/1967	IDENTIDADE número 1.095.608	Orgão emissor SSP	UP SC
EMANCIPADO POR (forma de emancipação - somente no caso de menor)		CPF (número) 891.909.559-00	
DOMICILIADO NA (LOGRADOURO - rua, av. etc.) RUA LORENO ANTONIO MARCATTO			
COMPLEMENTO	BAIRRO / DISTRITO JARAGUÁ ESQUERDO	CEP 89253-435	NÚMERO 66
MUNICÍPIO JARAGUÁ DO SUL		CÓDIGO DO MUNICÍPIO (Uso da Junta Comercial)	UF SC
declara, sob as penas da lei, não estar impedido de exercer atividade empresária, que não possui outro registro de empresário e requer à Junta Comercial do Estado de Santa Catarina.			
CÓDIGO DO ATO 002	DESCRIÇÃO DO ATO ALTERAÇÃO	CÓDIGO DO EVENTO 046	DESCRIÇÃO DO EVENTO TRANSFORMAÇÃO
NOME EMPRESARIAL INES DALMANN ME			
NOME FANTASIA URSSUS PRODUTOS E SERVIÇOS			
LOGRADOURO (rua, av. etc.) RUA MARECHAL CASTELO BRANCO			
COMPLEMENTO	BAIRRO / DISTRITO CENTRO	CEP 89275-000	NÚMERO 1450
MUNICÍPIO SCHROEDER		UF SC	PAÍS BRASIL
VALOR DO CAPITAL - R\$ 100.000,00	VALOR DO CAPITAL (por extenso) CEM MIL REAIS	CORREIO ELETRÔNICO (E-MAIL)	
CÓDIGO DE ATIVIDADE ECONÔMICA (CNAE) Atividade principal 3230200	DESCRIÇÃO DO OBJETO FABRICAÇÃO DE EQUIPAMENTOS DE ACADEMIA AO AR LIVRE E SEUS ACESSÓRIOS; FABRICAÇÃO DE PARQUES INFANTIS E SEUS ACESSÓRIOS; COMÉRCIO ATACADISTA E VAREJISTA DE PARQUES INFANTIS, BRINQUEDOS EM MADEIRA, PLÁSTICO E METAL, JOGOS E BRINQUEDOS EDUCATIVOS, PLAYGROUND, ARTIGOS RECREATIVOS, SUAS PEÇAS E ACESSÓRIOS, APARELHOS DE GINÁSTICA, MUSCULAÇÃO, EQUIPAMENTOS PARA ACADEMIA AO AR LIVRE, APARELHOS E MATERIAIS ESPORTIVOS PARA PRIMEIRA E TERCEIRA IDADE; COMÉRCIO ATACADISTA E VAREJISTA DE ELETRO E OUTRAS UTILIDADES DOMÉSTICAS, LIVROS E ARTIGOS DE PAPELARIA. SERVIÇOS DE EXECUÇÃO DE OBRAS, CHAPISCOS, REBOCOS, EMBOCO, MÃO DE OBRA DE ACABAMENTO EM CONSTRUÇÃO. SERVIÇO DE MANUTENÇÃO E REPARAÇÃO EM APARELHOS DE ACADEMIA, PARQUES INFANTIS E MOBILIÁRIO URBANO. SERVIÇO DE JATEAMENTO DE GRANALHAS, LOCAÇÃO DE APARELHOS PARA ACADEMIA AO AR LIVRE E PARQUES INFANTIS. COMÉRCIO VAREJISTA DE ARTIGOS DE JOALHERIA, EQUIPAMENTOS PARA ESCRITÓRIO E PROMOÇÃO DE VENDAS.		
Atividades secundárias 2539001 3240099 4330499 4399103 4647801 4647802 4649401 4649499 4753900 4761001			
DATA DE INÍCIO DAS ATIVIDADES 15/03/2012	NÚMERO DE INSCRIÇÃO NO CNPJ 15.203.120/0001-63	TRANSFERÊNCIA DE SEDE OU DE FILIAL DE OUTRA UF NIRE anterior	UF
ASSINATURA DA FIRMA PELA EMPRESÁRIO (ou pelo representante/assistente/gerente) <i>Ines Dalmann ME</i>		USO DA JUNTA COMERCIAL DEPENDENTE DE AUTORIZAÇÃO GOVERNAMENTAL <input type="checkbox"/> 1 - SIM <input checked="" type="checkbox"/> 3 - NÃO	
DATA DA ASSINATURA 23/03/2017	ASSINATURA DO EMPRESÁRIO <i>Ines Dalmann</i>		

PARA USO EXCLUSIVO DA JUNTA COMERCIAL

DEFERIDO.  
PUBLIQUE-SE E ARQUIVE-SE.  
F. de Lima Tanguat  
Melissa T. de Souza R. Mercantil  
1511-1011 24.431-0  
24 MAR 2017

AUTENTICAÇÃO  
JUNTA COMERCIAL DO ESTADO DE SANTA CATARINA  
CERTIFICO O REGISTRO EM: 24/03/2017 SOB Nº: 20170420701  
Protocolo: 17/042070-1, DE 23/03/2017  
Empresa: 42 6 0030245 2  
INES DALMANN ME

ROBERTA WEBER  
SECRETÁRIA-GERAL EM EXERCÍCIO



**ATO CONSTITUTIVO POR TRANSFORMAÇÃO DE EMPRESÁRIO  
URSSUS INDÚSTRIA E COMÉRCIO DE PRODUTOS EIRELI ME**



INES DALMANN, brasileira, separada judicialmente, empresária, nascida em 14/03/1967, documento de identidade nº 1.095.608, SSP/SC, inscrita no CPF nº 891.909.559-00, residente e domiciliada na Rua Loreno Antonio Marcatto, 66, bairro Jaraguá Esquerdo, CEP 89253-435, Cidade de Jaraguá do Sul, Estado de Santa Catarina. Empresário da empresa INES DALMANN ME com sede na Rua Marechal Castelo Branco, nº 1450, bairro Centro, cidade de Schroeder, Estado de Santa Catarina, inscrita na Junta Comercial do Estado de Santa Catarina, sob o NIRE 42800624267 e CNPJ sob nº 15.203.120/0001-63, ora transforma seu registro de EMPRESÁRIO em EMPRESA INDIVIDUAL DE RESPONSABILIDADE LIMITADA, a qual se regerá, doravante, pelo presente ATO CONSTITUTIVO:

Cláusula 1º - Fica transformada este Empresário em Empresa Individual de Responsabilidade Limitada - EIRELI, sob a denominação **URSSUS INDÚSTRIA E COMÉRCIO DE PRODUTOS EIRELI ME**, com sub-rogação de todos os direitos e obrigações pertinentes.

Cláusula 2º - O acervo desta sociedade, no valor de R\$ 100.000,00 (cem mil reais), passa a constituir o capital da Empresa Individual de Responsabilidade Limitada.

Para tanto, segue em ato contínuo, Ato constitutivo de Empresa Individual de Responsabilidade Limitada.

Cláusula 1ª - A Empresa girará sob a denominação: **URSSUS INDÚSTRIA E COMÉRCIO DE PRODUTOS EIRELI ME**, e terá sua sede na Rua Marechal Castelo Branco, nº 1450, bairro Centro, cidade de Schroeder, Estado de Santa Catarina.

Cláusula 2ª - O capital social será de R\$ 100.000,00 (cem mil reais), totalmente integralizado em moeda corrente do País.

Parágrafo único - a responsabilidade do titular é limitada ao capital integralizado.

Cláusula 3ª - O objeto será de: Fabricação de equipamentos de academia ao ar livre e seus acessórios; Fabricação de parques infantis e seus acessórios; Comércio atacadista e varejista de parques infantis, brinquedos em madeira, plástico e metal, jogos e brinquedos educativos, playground, artigos recreativos, suas peças e acessórios, aparelhos de ginástica, musculação, equipamentos para academia ao ar livre, aparelhos e materiais esportivos para primeira e terceira idade; Comércio atacadista e varejista de eletro e outras utilidades domésticas, livros e artigos de papelaria. Serviços de execução de obras, chapiscos, rebocos, emboco, mão de obra de acabamento em construção. Serviço de manutenção e reparação em aparelhos de academia, parques infantis e mobiliário urbano. Serviço de jateamento de granalhas. Locação de aparelhos para academia ao ar livre e parques infantis. Comércio varejista de artigos de joalheria, equipamentos para escritório e promoção de vendas.



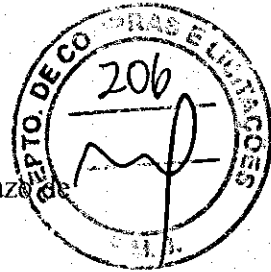

Cláusula 4ª- A Empresa iniciou suas atividades em 15 de março de 2012 e seu prazo de duração é indeterminado.

Cláusula 5ª- A administração da empresa será exercida por **INES DALMANN** com os poderes e atribuições de administrar os negócios, autorizado o uso do nome empresarial, vedado, no entanto, em atividades estranhas ao interesse social ou assumir obrigações seja em favor do empresário ou de terceiros, bem como onerar ou alienar bens imóveis da sociedade.

Cláusula 6ª- O exercício social coincidirá com o ano civil, sendo em 31 de dezembro de cada ano onde será elaborado inventário, balanço patrimonial e balanço de resultado econômico, cabendo ao titular os lucros ou perdas apurados.

Cláusula 7ª- Declaro que não possuo nenhuma outra empresa dessa modalidade registrada.

Cláusula 8ª - O Administrador declara, sob as penas da lei, de que não está impedido de exercer a administração da sociedade, por lei especial, ou em virtude de condenação criminal, ou por se encontrar sob os efeitos dela, a pena que vede, ainda que temporariamente, o acesso a cargos públicos; ou por crime falimentar, de prevaricação, peita ou suborno, concussão, peculato, ou contra a economia popular, contra o sistema financeiro nacional, contra normas de defesa da concorrência, contra as relações de consumo, fé pública, ou a propriedade. (art. 1.011, § 1º, CC/2002)

Cláusula 9ª - Fica eleito o foro de Guarimir para o exercício e o cumprimento dos direitos e obrigações resultantes deste ato constitutivo.

Guarimir, 23 de Março de 2017.

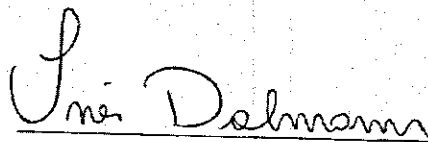

**INES DALMANN**



JUNTA COMERCIAL DO ESTADO DE SANTA CATARINA  
CERTIFICO O REGISTRO EM: 24/03/2017 SOB Nº 42600302452  
Protocolo: 17/042071-0, DE 23/03/2017

URSSUS INDUSTRIA E COMERCIO  
DE PRODUTOS EIRELI ME

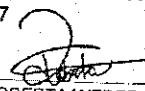
  
ROBERTA WEBER  
SECRETÁRIA GERAL EM EXERCÍCIO

# URSSUS PRODUTOS E SERVIÇOS

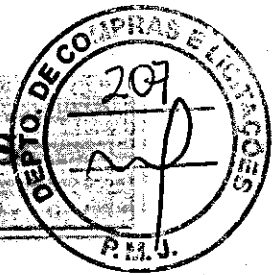

**A**  
**PREFEITURA DO MUNICÍPIO DE JAGUARIAIVA/PR**  
**Comissão Permanente de Licitações**  
**PREGÃO ELETRÔNICO Nº. 066/2017**

## ANEXO III

### DADOS DA EMPRESA

#### 1. IDENTIFICAÇÃO DO CONCORRENTE:

RAZÃO SOCIAL: URSSUS INDÚSTRIA E COMÉRCIO DE PRODUTOS EIRELI - ME

FANTASIA: URSSUS PRODUTOS E SERVIÇOS

CNPJ: 15.203.120/0001-63

INSCRIÇÃO ESTADUAL: 258.081.562

REPRESENTANTE: INÊS DALMANN - DIRETORA

CPF: 891.909.559-00

RG: 1.095.608

ENDEREÇO: RUA: MARECHAL CASTELO BRANCO Nº 1450, CENTRO - SCHROEDER - SC.

TELEFONE: (47) 99188 8953 - E-mail: [comercial@urssus.com.br](mailto:comercial@urssus.com.br)

BANCO: 085 - CREVISC - AGÊNCIA: 0111 - CONTA CORRENTE: 7670-8

#### 2. PREÇO (READEQUADO AO LANCE VENCEDOR):

Valor Global: R\$ 30.600,00 (Trinta mil e seiscentos reais.)

**VALIDADE DA PROPOSTA COMERCIAL: 60 (sessenta) dias contados a partir da data da sessão pública do Pregão.**

Schroeder/SC, 26 de junho de 2017.

**15.203.120/0001-63**  
URSSUS IND. E COM. DE PRODUTOS  
EIRELI-ME  
Rua MaL. Castelo Branco, 1450  
Centro - CEP: 89.275-000  
Schroeder - SC

  
URSSUS IND. E COM. DE PRODUTOS EIRELI - ME.

Inês Dalmann - Diretora

CPF nº 891.909.559-00 - RG nº 1.095.608

Indústria e Comércio de ACADEMIAS AO AR LIVRE - PLAYGROUNDS - MOBILIÁRIO URBANO E OUTROS.  
Rua Marechal Castelo Branco, 1450 - Caixa Postal 27 - Centro - SCHROEDER - SC  
TELEFONE: (47) 99188-8953.  
E-MAIL: [comercial@urssus.com.br](mailto:comercial@urssus.com.br)

# URSSUS PRODUTOS E SERVIÇOS

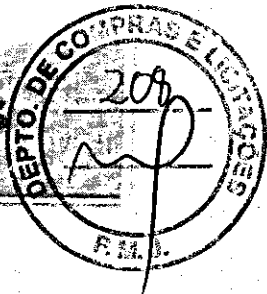

A  
PREFEITURA DO MUNICÍPIO DE JAGUARIAIVA/PR  
Comissão Permanente de Licitações  
PREGÃO ELETRÔNICO Nº. 066/2017

## ANEXO V

### DECLARAÇÃO CONJUNTA

A Empresa **URSSUS INDÚSTRIA E COMÉRCIO DE PRODUTOS EIRELI - ME**, pessoa jurídica de direito privado, inscrita no CNPJ/MF sob nº 15.203.120/0001-63, inscrição estadual nº 258.081.562, com sede na Rua: Marechal Castelo Branco, nº 1450, Bairro: Centro em Schroeder/SC, por intermédio de seu representante legal, a Sra. **Inês Dalmann**, brasileira, separada, empresária, portadora da cédula de identidade RG nº 1.095.608, inscrita no CPF sob o nº 891.909.559-00, residente e domiciliada na Rua Loreno Antônio Marcatto nº 66, bairro Jaraguá Esquerdo em Jaraguá do Sul/SC.

1. Declaramos, para fins de direito, que não fomos declarados inidôneos para licitar ou contratar com o poder público, em qualquer de suas esferas.
2. Declaramos que não existem fatos impeditivos para participação deste procedimento licitatório.
3. Declaramos que nos comprometemos em substituir nos prazos previstos os produtos que estiverem fora dos padrões estabelecidos neste edital.
4. Declaramos que não possuímos, em nosso Quadro de Pessoal, empregados menores de 18 (dezoito) anos em trabalho noturno, perigoso ou insalubre e em qualquer trabalho, menores de 16 (dezesesseis) anos, salvo na condição de aprendiz, a partir de 14 (quatorze) anos, em observância à Lei Federal nº 9854, de 27.10.99, que acrescentou o inciso V ao art. 27 da Lei Federal nº 8666/93.
5. Declara, que conhece todos os termos da licitação, bem como tomou conhecimento de todas as especificações concernentes ao objeto da licitação, declarando ainda que cumpre todos os requisitos exigidos.

15.203.120/0001-63  
URSSUS IND. E COM. DE PRODUTOS  
EIRELI-ME  
Rua MaL. Castelo Branco, 1450  
Centro - CEP: 89.275-000  
Schroeder - SC

Schroeder/SC, 26 de junho de 2017.

  
URSSUS IND. E COM. DE PRODUTOS EIRELI - ME.

Inês Dalmann - Diretora

CPF nº 891.909.559-00 - RG nº 1.095.608

Indústria e Comércio de ACADEMIAS AO AR LIVRE - PLAYGROUNDS - MOBILIÁRIO URBANO E OUTROS.  
Rua Marechal Castelo Branco, 1450 - Caixa Postal 27 - Centro - SCHROEDER - SC  
TELEFONE: (47) 99188-8953.  
E-MAIL: comercial@urssus.com.br

# URSSUS PRODUTOS E SERVIÇOS

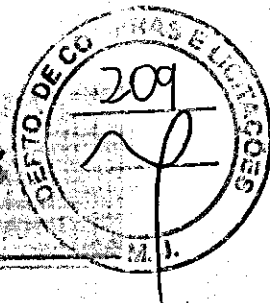

## DECLARAÇÃO DE ENQUADRAMENTO DE EMPRESA DE PEQUENO PORTE (EPP) OU MICROEMPRESA (ME)

A empresa URSSUS INDÚSTRIA E COMÉRCIO DE PRODUTOS EIRELI - ME, pessoa jurídica de direito privado, inscrito no CNPJ nº 15.203.120/0001-63, por intermédio de seu responsável contábil, TOMELIN & TOMASELLI LTDA, pessoa jurídica de direito privado, estabelecida na Rua Alfredo Zimmermann, 197 - Centro - no município de Guaramirim - SC, com inscrição no CRC/SC nº 2.291/0-0 e CNPJ nº 85.113.629/0001-26, DECLARA para os devidos fins que:

(X) É CONSIDERADA MICROEMPRESA (ME), conforme inciso I do artigo 3º da Lei Complementar nº 123/06;

( ) é considerada empresa de pequeno porte, conforme inciso II do artigo 3º da Lei Complementar nº 123/06;

Declara que a empresa está excluída das vedações constantes do parágrafo 4º do artigo 3º da Lei Complementar nº 123/06.

Por ser expressão da verdade, firmamos a presente declaração.

Schroeder/SC, 28 de março de 2017.

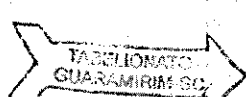

*Inês Dalmann*  
Inês Dalmann - Diretora

CPF nº 891.909.559-00 - RG nº 1.095.608

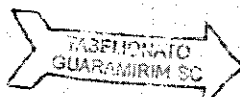

*Edith Tomaselli Tomelin*  
Edith Tomaselli Tomelin - CPF: 222.342.509-78

CRC/SC 020021/0-5

EDITH TOMASELLI TOMELIN  
TEC EM CONT CRC Nº 20.021/0-5 SC  
CPF 222.342.509-78

TABELIONATO DE NOTAS E PROTESTO DE TÍTULOS DE GUARAMIRIM - SC  
Geovana Dolagnolo - Taboia  
Rua 26 de Agosto, 1280 sala 02 - Centro - Guaramirim/SC - CEP: 89270-000  
Telefones: (47) 3372-2054 - (47) 3372-1494 - (47) 3273-2421

Reconheço por semelhança a(s) assinatura(s) abaixo indicada(s) e dou fé.  
EDITH TOMASELLI TOMELIN (EQN97103-CYD7)\*\*\*\*\*  
\*\*\*\*\*

Emolumentos: 1 Reconhecimento de firma por semelhança R\$ 3,05 | 1 Selo de Fiscalização pago R\$ 1,86 | Total R\$ 4,90 | Recibo Nº: 442843  
Confira os dados do ato em <http://selo.fls.jus.br/>  
Dou fé, Guaramirim, 30 de março de 2017

GEIZE QUERINO DE SOUZA E SILVA BASEGIO - Escrevente  
Hoário de atendimento: 08h30m às 18h00m - Consulte dados do ato em [selo.fls.jus.br](http://selo.fls.jus.br/)

Comércio de ACADEMIAS AO AR LIVRE - PLAYGROUNDS - MOBILIÁRIO URBANO E OUTROS.  
Rua Marechal Castelo Branco, 1450 - Caixa Postal 27 - Centro - SCHROEDER - SC - CEP: 89.275-000.  
TELEFONE: (47) 99188-8953.  
E-MAIL: urssus.comercial@outlook.com

IMPRIMIR

VOLTAR

**CAIXA**  
CAIXA ECONÔMICA FEDERAL**Certificado de Regularidade do FGTS - CRF**

**Inscrição:** 15203120/0001-63  
**Razão Social:** URSSUS INDUSTRIA E COMERCIO DE PRODUTOS EIRELI ME  
**Nome Fantasia:** URSSUS PRODUTOS E SERVICOS  
**Endereço:** RUA MARECHAL CASTELO BRANCO 1450 / CENTRO / SCHROEDER / SC / 89275-000

A Caixa Econômica Federal, no uso da atribuição que lhe confere o Art. 7, da Lei 8.036, de 11 de maio de 1990, certifica que, nesta data, a empresa acima identificada encontra-se em situação regular perante o Fundo de Garantia do Tempo de Serviço - FGTS.

O presente Certificado não servirá de prova contra cobrança de quaisquer débitos referentes a contribuições e/ou encargos devidos, decorrentes das obrigações com o FGTS.

**Validade:** 02/06/2017 a 01/07/2017

**Certificação Número:** 2017060206242687041436

Informação obtida em 05/06/2017, às 10:33:02.

A utilização deste Certificado para os fins previstos em Lei está condicionada à verificação de autenticidade no site da Caixa:  
**[www.caixa.gov.br](http://www.caixa.gov.br)**

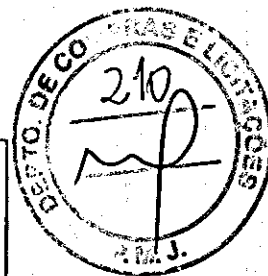

NOTAS EXPLICATIVAS



1. A EMPRESA

A empresa **INES DALMANN ME**, estabelecida na MARECHAL CASTELO BRANCO, 1450, no Bairro CENTRO, no Município de Schroeder, Estado de Santa Catarina, inscrita no CNPJ sob nº 15.203.120/0001-63. Iniciou suas atividades em 15/03/2012. Sua principal atividade Comércio varejista de brinquedos e artigos recreativos; Comércio varejista de artigos de joalheria; Comércio varejista de artigos esportivos; Comércio varejista de equipamentos para escritório; Promoç.

2. NORMA CONTABIL

Foi utilizado nestas demonstrações contábeis a ITG 1000 - Modelo contábil para Microempresa e Empresa de Pequeno Porte, conforme Resolução CFC nº 1.418/2012.

3. PRINCIPAIS NORMAS CONTÁBEIS ADOTADAS

Segue as principais práticas contábeis utilizadas na elaboração das demonstrações contábeis apresentadas estão definidas a seguir. As políticas contábeis adotadas pelo empresa vêm sendo aplicadas de modo consistente em todos os períodos apresentados, salvo disposição em contrário.

A empresa não apresentou balanço comparativo por ser 2016 o primeiro ano com movimentação.

1. ATIVO CIRCULANTE

1.1 Disponível e Bens Numerários

Conta	31/12/2016
Caixa	192.700,63
Crevisc	11.748,94

A conta caixa correspondem aos valores de caixa e investimentos temporários que possam ser sacados a qualquer momento com riscos insignificativos de alterações de valor.

1.2 Créditos

Contas de clientes para recebimento no próximo exercício.

1.3 Estoques

Não possuía estoque no final do exercício

2. NÃO CIRCULANTE

2.1 Investimento

Saldo em cotas de capital na cooperativa de Crédito Crevisc

NOTAS EXPLICATIVAS

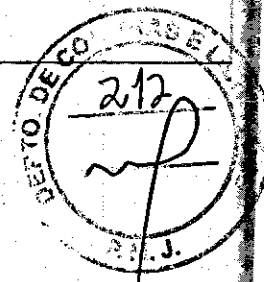

3. PASSIVO CIRCULANTE

3.1 Demais Obrigações

É registrado pelo valor de liquidação. Corresponde aos fornecedores de serviços e materiais, provenientes de despesas liquidadas, mas não pagas até 31.12.2016, obrigações fiscais (Simples), Obrigações sociais (INSS) e Obrigações trabalhistas (Pro Labore). A empresa não possui contratos de empréstimos e financiamentos no exercício de 2016.

4. PATRIMÔNIO LÍQUIDO

4.1 Capital Social

O capital social da empresa é de R\$ 30.000,00 (trinta mil Reais). Integralizado em 15 de Março de 2012.

4.2 Resultado do Exercício

Atendendo a Resolução CFC nº 1.111/2007 item 1.6.1 e a Resolução CFC nº 1.132/08, as receitas e despesas foram registradas pelo regime de competência. O resultado patrimonial no exercício de 2016 foi um lucro de R\$ 270.722,92 (duzentos e setenta mil, setecentos e vinte e dois Reais e noventa e dois centavos). Houve distribuição de R\$ 100.000,00 (cem mil Reais) a Empresária Ines Dalmann em 31 de Dezembro de 2016.

4. PROVISÕES DE ATIVOS E PASSIVOS CONTINGENTES

A empresa não faz provisão de Ativos e Passivos Contingentes.

5. EVENTOS SUBSEQUENTES

Os administradores declaram a inexistência de fatos ocorridos subsequentemente à data de encerramento do exercício que venham a ter efeito relevante sobre a situação patrimonial ou financeira da empresa ou que possam provocar efeitos sobre seus resultados futuros.



INES DALMANN  
Empresária  
CPF: 891.909.559-00



Edith Tomaselli Tomelin  
CRC: 1-SC-020021/O-5 - Técnico em Contabilidade  
CPF: 222.542.509-78

PREFEITURA MUNICIPAL DE JAGUARIAÍVA  
JAGUARIAÍVA-PR

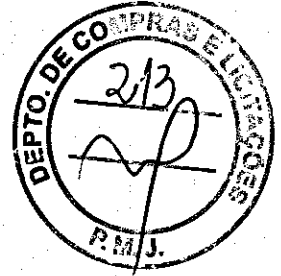

VENCEDORES DO PROCESSO - DISPUTA

PREGÃO ELETRÔNICO Nº 66/2017  
Processo Administrativo Nº 117/2017  
Tipo: AQUISIÇÃO  
PREGOEIRO: ELIO ZUB JUNIOR  
Data de Publicação: 05/06/2017 15:28:40

				TOTAL DO PROCESSO:	30.600,00
<b>INÊS DALMANN ME</b>				<b>15.203.120/0001-63</b>	<b>30.600,00</b>
<b>LOTE 1</b>	Quant.: 1	Num: 039			
Item: 1	Unidade: UND	Marca: MOBILEBRAS		30.600,00	Total: 30.600,00
Descrição: ABDOMINAL DUPLO; - Especificações conforme edital				Modelo: PRANCHA ABDOMINAL DUPLA	
Quantidade: 1	Valor Unit.: 2.016,60				Total Item: 2.016,60
Item: 2	Unidade: UND	Marca: MOBILEBRAS			
Descrição: BARRA ALTA GIRATÓRIA TRIPLA;- Especificações conforme edital				Modelo: ALONGADOR TRÊS ALTURAS	
Quantidade: 1	Valor Unit.: 1.327,00				Total Item: 1.327,00
Item: 3	Unidade: UND	Marca: MOBILEBRAS			
Descrição: BARRA FIXA; - Especificações conforme edital				Modelo: BARRA FIXA	
Quantidade: 1	Valor Unit.: 1.548,50				Total Item: 1.548,50
Item: 4	Unidade: UND	Marca: MOBILEBRAS			
Descrição: PUXADOR DE COSTAS COM PEITORAL (PEITORAL C/ PUXADOR) - Especificações conforme edital				Modelo: PUXADOR COSTAS C/PEITORAL	
Quantidade: 1	Valor Unit.: 2.278,00				Total Item: 2.278,00
Item: 5	Unidade: UND	Marca: MOBILEBRAS			
Descrição: BICICLETA INDIVIDUAL- Especificações conforme edital				Modelo: BICICLETA IND	
Quantidade: 2	Valor Unit.: 1.305,10				Total Item: 2.610,20
Item: 6	Unidade: UND	Marca: MOBILEBRAS			
Descrição: ELÍPTICO MECANICO; - Especificações conforme edital				Modelo: ELIPTICO MECÂNICO IND	
Quantidade: 2	Valor Unit.: 1.456,20				Total Item: 2.912,40
Item: 7	Unidade: UND	Marca: MOBILEBRAS			
Descrição: LEG PRESS DUPLO; - Especificações conforme edital				Modelo: CADEIRA PRESSÃO DE PERNAS DUPLO/LEG PRESS DUPLO	
Quantidade: 1	Valor Unit.: 1.687,60				Total Item: 1.687,60
Item: 8	Unidade: UND	Marca: MOBILEBRAS			
Descrição: EXTENSÃO LOMBAR; - Especificações conforme edital				Modelo: EXTENSOR LOMBAR	
Quantidade: 1	Valor Unit.: 1.195,50				Total Item: 1.195,50
Item: 9	Unidade: UND	Marca: MOBILEBRAS			
Descrição: VOLANTE DE ROTAÇÃO DIAGONAL DUPLO					



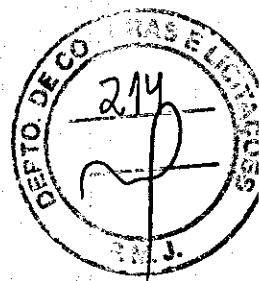

**PREFEITURA MUNICIPAL DE JAGUARIAÍVA  
JAGUARIAÍVA-PR**

Descrição: GIRO DIAGONAL – DUPLO ( ROTAÇÃO DIAGONAL) - Especificações conforme edital			
Quantidade: 1	<b>Valor Unit.: 1.239,40</b>		Total Item: 1.239,40
Item: 10	Unidade: UND	Marca: MOBILEBRAS	Modelo: PARALELA DUPLA
Descrição: PARALELA DUPLA; - Especificações conforme edital			
Quantidade: 1	<b>Valor Unit.: 932,50</b>		Total Item: 932,50
Item: 11	Unidade: UND	Marca: MOBILEBRAS	Modelo: PLACA ORIENTATIVA
Descrição: PLACA ORIENTATIVA- Especificações conforme edital			
Quantidade: 1	<b>Valor Unit.: 899,70</b>		Total Item: 899,70
Item: 12	Unidade: UND	Marca: MOBILEBRAS	Modelo: SIMULADOR DE REMO IND.
Descrição: REMADOR INDIVIDUAL (SIMULADOR DE REMO)- Especificações conforme edital			
Quantidade: 1	<b>Valor Unit.: 1.524,30</b>		Total Item: 1.524,30
Item: 13	Unidade: UND	Marca: MOBILEBRAS	Modelo: SIMULADOR DE CAVALGADA DUPLO
Descrição: SIMULADOR DE CAVALGADA - DUPLO - Especificações conforme edital			
Quantidade: 1	<b>Valor Unit.: 2.509,60</b>		Total Item: 2.509,60
Item: 14	Unidade: UND	Marca: MOBILEBRAS	Modelo: SIMULADOR DE CAMINHADA IND.
Descrição: SIMULADOR DE PERCURSO INDIVIDUAL (SIMULADOR CAMINHADA)- Especificações conforme edital			
Quantidade: 2	<b>Valor Unit.: 1.237,20</b>		Total Item: 2.474,40
Item: 15	Unidade: UND	Marca: MOBILEBRAS	Modelo: SURF DUPLO
Descrição: TWIST LATERAL DUPLO (SURF DUPLO)- Especificações conforme edital			
Quantidade: 1	<b>Valor Unit.: 1.405,00</b>		Total Item: 1.405,00
Item: 16	Unidade: UND	Marca: MOBILEBRAS	Modelo: BANCO SEM ENCOSTO
Descrição: BANCOS SEM ENCOSTO - Especificações conforme edital			
Quantidade: 4	<b>Valor Unit.: 532,00</b>		Total Item: 2.128,00
Item: 17	Unidade: UND	Marca: MOBILEBRAS	Modelo: BICICLETÁRIO 3 VAGAS
Descrição: BICICLETÁRIO; - Especificações conforme edital			
Quantidade: 1	<b>Valor Unit.: 502,10</b>		Total Item: 502,10
Item: 18	Unidade: UND	Marca: MOBILEBRAS	Modelo: LIXEIRA IND.
Descrição: LIXEIRAS; - Especificações conforme edital			
Quantidade: 4	<b>Valor Unit.: 352,30</b>		Total Item: 1.409,20

\_\_\_\_\_  
PREGOEIRO: ELIO ZUB JUNIOR

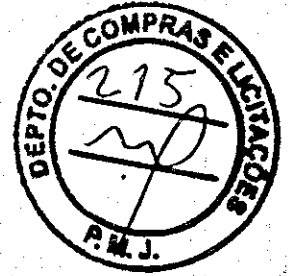

**TERMO DE HOMOLOGAÇÃO E ADJUDICAÇÃO DE PROCESSO LICITATÓRIO**

O(a) Prefeito Municipal, JOSE SLOBODA, no uso das atribuições que lhe são conferidas pela legislação em vigor, especialmente sob Lei nº 10.520/02 e em face aos princípios ordenados através da Lei nº 8.666/93 e alterações posteriores, a vista do parecer conclusivo exarado pelo Pregoeiro e sua equipe de apoio, resolve:

01 - HOMOLOGAR E ADJUDICAR a presente Licitação nestes termos:

- a) Processo Nr.: 117/2017  
b) Licitação Nr.: 66/2017-PE  
c) Modalidade: PREGÃO ELETRÔNICO  
d) Data Homologação: 27/06/2017  
e) Data da Adjudicação: 26/07/2017 Sequência: 0  
f) Objeto da Licitação: Aquisição de equipamentos para uma implantação de uma academia da Terceira Idade conforme as necessidades da Secretaria Municipal de Infraestrutura.

9) Fornecedores e Itens Vencedores:

Unid. Qtdade Descto (%) Preço Unitário (em Reais R\$) Total do Item

LOTE: 1

**URSSUS INDUSTRIA E COMERCIO DE PRODUTOS EIRELI - M (55887)**

Item	Unid.	Qtdade	Descto (%)	Preço Unitário	Total do Item
1 ABDOMINAL DUPLIO Equipamento desenvolvido para o trabalho em ambientes externos, estrutura principal em tubo redondo de 127mm de diâmetro na chapa 14, estrutura secundária em tubo redondo 1 1/2" na chapa 14 dobrado, base em ferro trefilado para montagem do equipamento, chapas dobradas a frio com matriz, pintura com acabamento siliconado e brilhante, pedagas emborrachadas a quente, pintura eletrostática em poliéster, parafusos 3/4x1" zincado com porca parlock, base superior e inferior com flange de 240mmx1/4 com sete orifícios de fixação, solda tipo mig, possibilidade de duas pessoas usarem o equipamento ao mesmo tempo, apoio dos pés emborrachado, peso 42Kg, 65cm de altura, 136cm de largura e 158cm de comprimento. - Marca: MOBILEBRAS	UNI	1,00	0,0000	2.011,93	2.011,93
2 BARRA ALTA GIRATÓRIA TRIPLA; Equipamento para trabalho de ombros, desenvolvido para trabalho em ambientes externos, estrutura principal em tubo redondo de 127mm de diâmetro na chapa 14, estrutura secundária em tubo metalon100x50 na chapa 14, tubos cortados a laser, base em ferro trefilado para montagem do equipamento, chapas dobradas a frio com matriz, pintura com acabamento siliconado e brilhante, pedagas emborrachadas a quente, pintura em poliéster, parafusos 3/4x1" zincado com porca parlock, base superior e inferior com flange de 240mmx1/4 com sete orifício de fixação, solda tipo mig, plataformas giratórias com rolamento 6203 DDU, retentor de vedação em borracha dupla automotiva, cubos de 2" em aço 1045, dimensões 256cm de altura, 29cm de largura, 140cm de comprimento. - Marca: MOBILEBRAS	UNI	1,00	0,0000	1.323,99	1.323,99
3 BARRA FIXA Aparelho Barra Fixa para trabalho de ombros e peitoral, equipamento desenvolvido para trabalho em ambientes externos, estrutura principal em tubo redondo de 127mm na chapa 14, estrutura secundária em tubo de 1 1/2" na chapa 14, tubos cortados a laser, base em ferro trefilado para montagem do equipamento, chapas dobradas a frio com matriz, pintura com acabamento siliconado e brilhante, pedagas emborrachadas a quente, pintura em poliéster, pedagas emborrachadas, parafuso 3/4x1" zincado com porca parlock, base superior e inferior com flange de 240mmx1/4 com sete orifício de fixação, peso 30kgs, altura 226cm, largura 147cm, comprimento 147cm. - Marca: MOBILEBRAS	UNI	1,00	0,0000	1.544,95	1.544,95

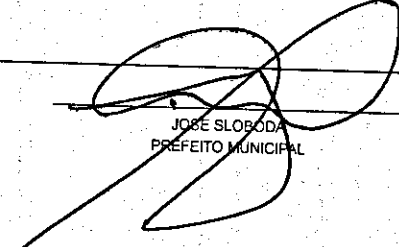
  
JOSE SLOBODA  
PREFEITO MUNICIPAL

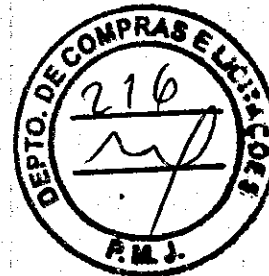

**TERMO DE HOMOLOGAÇÃO E ADJUDICAÇÃO DE PROCESSO LICITATÓRIO**

**LOTE: 1**

**URSSUS INDUSTRIA E COMERCIO DE PRODUTOS EIRELI - M (55887)**

4	PUXADOR DE COSTAS COM PEITORAL (PEITORAL C/ PUXADOR) Fabricado com tudo de aço de diâmetro variável de 1" a 4" e espessura de 1,5mm a 5,5mm. Pegadas emborrachadas, parafusos zincados, aruelas e porcas fixadoras. Pintura eletrostática à pó. - Peso: 43 kg - Cor: Azul / Amarelo - Tamanho: 1,40 x 2,00 x 0,75 m - Marca: MOBILEBRAS	UNI	1,00	0,0000	2.272,75	2.272,75
5	BICICLETA INDIVIDUAL Linha Standart confeccionado em tubo redondo de 3 1/2" chapa 14. Pintura especial para ambientes externos (poliéster), Pisante anatômico e antiderrapante, pegadas emborrachadas, banco anatômico e indicação de execução do exercício no aparelho. - Peso: 33 kg - Cor: Azul / Amarelo - Tamanho: 0,91 x 1,00 x 1,14 m - Marca: MOBILEBRAS	UNI	2,00	0,0000	1.302,12	2.604,24
6	ELÍPTICO MECANICO Equipamento desenvolvido para trabalho em ambientes externos, estrutura principal em tubo redondo de 127mm de diâmetro na chapa 14, estrutura secundária em tubo redondo 02" na chapa 14, empenhaduras em tubo redondo de 2" com pegadas emborrachadas, tubos cortados a laser, base em ferro trellado para montagem do equipamento, chapas dobradas a frio com matriz, pintura com acabamento siliconado e brilhante, pegadas emborrachadas a quente, pintura em poliéster, parafusos 3/4x1" zincado com porca parlock, base superior e inferior com flange de 240mmx1/4 com sete orifícios de fixação, solda tipo mig, partes móveis com rolamento 6203 DDU, retentor de vedação em borracha dupla automotiva, cubos de 2" em aço 1045, pisanter antiderrapante em alumínio simulando modelo de pés fixado por arrebite. - Marca: MOBILEBRAS	UNI	2,00	0,0000	1.452,81	2.905,62
7	LEG PRESS DUPLO Equipamento desenvolvido para trabalho em ambientes externos, estrutura principal em tubo redondo de 127mm de diâmetro na chapa 14, estrutura secundária em tubo redondo 2" na chapa 14 dobrado com perda mínima de perfil, tubos cortados a laser, base em ferro trellado para montagem do equipamento, chapas dobradas a frio com matriz, pintura com acabamento siliconado e brilhante, pegadas emborrachadas a quente, pintura eletrostática em poliéster, parafusos 3/4x1" zincado com porca parlock, base superior e inferior com flange de 240mmx1/4 com sete orifício de fixação, solda tipo mig, articulações com rolamento 6203 DDU, retentor de vedação em borracha dupla automotiva, cubos de 2" em aço 1045, pegadas emborrachadas, batente em borracha super resistente, pisanter em chapa de alumínio antiderrapante arebitada na estrutura do equipamento, resistência obtida utilizando o peso corporal do usuário, assento e encosto em Big Foot na cor cinza, peso 48kgs, 152cm de altura, 38cm de largura, 187cm de comprimento - Marca: MOBILEBRAS	UNI	1,00	0,0000	1.683,73	1.683,73
8	EXTENSÃO LOMBAR; Equipamento desenvolvido para trabalho em ambientes externos, estrutura principal em tubo redondo de 127mm de diâmetro na chapa 14, estrutura secundária em tubo redondo 1 1/4" na chapa 14 dobrados com perda mínima de perfil, tubos cortados a laser, base em ferro trellado para montagem do equipamento, chapas dobradas a frio com matriz, pintura com acabamento siliconado e brilhante, pegadas emborrachadas a quente, pintura eletrostática, parafusos 3/4x1" zincado com porca parlock, base superior e inferior com flange de 240mmx1/4 com sete orifícios de fixação, solda tipo mig, apoio das costas em tubo redondo de 1 1/4" na chapa 14 dobra com perda mínima de perfil, peso 48kgs, 130cm de altura, 69cm de largura, 119cm de comprimento. - Marca: MOBILEBRAS	UNI	1,00	0,0000	1.192,78	1.192,78

Jaguariaíva, 26 de Julho de 2017.

JOSE SLOFORA  
PREFEITO MUNICIPAL

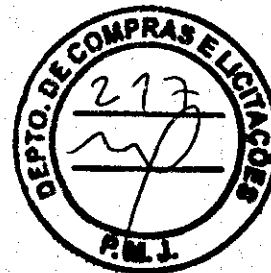

**TERMO DE HOMOLOGAÇÃO E ADJUDICAÇÃO DE PROCESSO LICITATÓRIO**

**LOTE: 1**

**URSSUS INDUSTRIA E COMERCIO DE PRODUTOS EIRELI - M (55887)**

Item	Descrição	UNI	1.00	0.0000	1.236,52	1.236,52
9	<b>GIRO DIAGONAL DUPLO (ROTAÇÃO DIAGONAL)</b> Equipamento desenvolvido para trabalho em ambientes externos, estrutura principal em tubo redondo de 127mm de diâmetro na chapa 14, estrutura secundária em tubo redondo 02" na chapa 14 dobrados com perda mínima de perfil, tubos cortados a laser, base em ferro trefilado para montagem do equipamento, chapas dobradas a frio com matriz, pintura com acabamento siliconado e brilhante, pegadas emborrachadas a quente, pintura em poliéster, parafusos 3/4x1" zincado com porca parlock, base superior e inferior com flange de 240mmx1/4 com sete orifícios de fixação, solda tipo mig, rodas giratórias com rolamento 6203 DDU, retentor de vedação em borracha dupla automotiva, cubos de 2" em aço 1045, rodas para exercício com pegada emborrachada, dimensões 143cm de altura, 113cm de comprimento, 115cm de largura - Marca: MOBILEBRAS	UNI	1.00	0.0000	1.236,52	1.236,52
10	<b>PARALELA DUPLA;</b> Equipamento desenvolvido para trabalho em ambientes externos, estrutura principal em tubo redondo de 127mm de diâmetro na chapa 14, estrutura secundária em tubo redondo 1 1/4" na chapa 14 dobrado com perda mínima de perfil, tubos cortados a laser, base em ferro trefilado para montagem do equipamento, chapas dobradas a frio com matriz, pintura com acabamento siliconado e brilhante, pegadas emborrachadas a quente, pintura eletrostática em poliéster, parafusos 3/4x1" zincado com porca parlock, base superior e inferior com flange de 240mmx1/4 com sete orifício de fixação, solda tipo mig, peso 31kgs, 151cm de altura, 71cm largura, 117 cm de comprimento. - Marca: MOBILEBRAS	UNI	1.00	0.0000	930,37	930,37
11	<b>PLACA ORIENTATIVA</b> Fabricado com tubos de aço carbono de no mínimo 3x2,00mm, 2x2mm, 1 1/2" x 2mm, barra chata 1 1/2" x 3/16", chapa 1.000,00x2.000,00x1,20mm, parafusos 5/16"x100mm, buchas 100mm, disco 200mmx1/4", pintura em poliéster apropriado para uso externo com acabamento siliconado e brilhante, solda mig, orifícios para a fixação do equipamento e adesivos nos lados. - Marca: MOBILEBRAS	UNI	1.00	0.0000	897,67	897,67
12	<b>REMADOR INDIVIDUAL (SIMULADOR DE REMO)</b> Equipamento desenvolvido para trabalho em ambientes externos, estrutura principal em tubo redondo de 127mm de diâmetro na chapa 14, estrutura secundária em tubo redondo 02" na chapa 14 dobrados com perda mínima de perfil, tubos cortados a laser, base em ferro trefilado para montagem do equipamento, chapas dobradas a frio com matriz, pintura com acabamento siliconado e brilhante, pegadas emborrachadas a quente, pintura em poliéster, parafusos 3/4x1" zincado com porca parlock, base superior e inferior com flange de 240mmx1/4 com sete orifícios de fixação, solda tipo mig, adesivo de músculos trabalhados, acompanha manual de montagem e instalação, articulações com rolamento 6203 DDU, retentor de vedação em borracha dupla automotiva, cubos de 2" em aço 1045, banco com assento em Big Foot, apoio do pés emborrachada, chapa cortada em oxicorte, sistema de carga utilizando peso corporal, peso 20kgs, 107cm de altura, 66cm de largura, 100cm de comprimento. - Marca: MOBILEBRAS	UNI	1.00	0.0000	1.521,10	1.521,10
13	<b>SIMULADOR DE CAVALGADA - DUPLA</b> Equipamento desenvolvido para trabalho em ambientes externos, estrutura principal em tubo redondo de 127mm de diâmetro na chapa 14, estrutura secundária em tubo redondo 02" na chapa 14 dobrados com perda mínima de perfil, tubos cortados a laser, base em ferro trefilado para montagem do equipamento, chapas dobradas a frio com matriz, pintura com acabamento siliconado e brilhante, pegadas emborrachadas a quente, pintura em poliéster, parafusos 3/4x1" zincado com porca parlock, base superior e inferior com flange de 240mmx1/4 com sete orifícios de fixação, solda tipo mig, adesivo de músculos trabalhados, acompanha manual de montagem e instalação, articulações com rolamento 6203 DDU, retentor de vedação em borracha dupla automotiva, cubos de 2" em aço 1045, banco com assento em Big Foot, apoio do pés emborrachada, chapa cortada em oxicorte, sistema de carga utilizando peso corporal, peso 20kgs, 107cm de altura, 66cm de largura, 100cm de comprimento. - Marca: MOBILEBRAS	UNI	1.00	0.0000	2.503,75	2.503,75

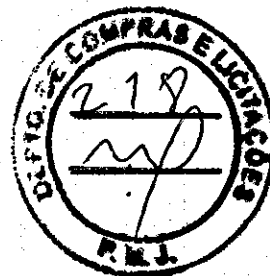

**TERMO DE HOMOLOGAÇÃO E ADJUDICAÇÃO DE PROCESSO LICITATÓRIO**

LOTE: 1

**URSSUS INDUSTRIA E COMERCIO DE PRODUTOS EIRELI - M (55887)**

14	SIMULADOR DE PERCURSO INDIVIDUAL (SIMULADOR CAMINHADA) Equipamento desenvolvido para trabalho em ambientes externos, estrutura principal em tubo redondo de 127mm de diâmetro na chapa 14, estrutura secundária em tubo redondo 2" na chapa 14 dobrado com perda mínima de perfil, tubos cortados a laser, base em ferro treilado para montagem do equipamento, chapas dobradas a frio com matriz, pintura com acabamento siliconado e brilhante, pegadas emborrachadas a quente, pintura eletrostática em poliéster, parafusos 3/4x1" zincado com porca parlock, base superior e inferior com flange de 240mmx1/4 com sete orifícios de fixação, solda tipo mig, articulações com rolamento 6203 DDU, retentor de vedação em borracha dupla automotiva, cubos de 2" em aço 1045, pegada frontal, pisantes em chapa de alumínio fixado na estrutura do equipamento por arrebite, peso 27kgs, 149cm de altura, 93cm de largura, 58cm de comprimento - Marca: MOBILEBRAS	UNI	2,00	0,0000	1.234,38	2.468,76
15	TWIST LATERAL DUPLO (SURF DUPLO) Equipamento desenvolvido para trabalho em ambientes externos, estrutura principal em tubo redondo de 127mm de diâmetro na chapa 14, estrutura secundária em tubo redondo 1 1/4" na chapa 14 dobrado, tubos cortados a laser, base em ferro treilado para montagem do equipamento, chapas dobradas a frio com matriz, pintura com acabamento siliconado e brilhante, pegadas emborrachadas a quente, pintura eletrostática em poliéster, parafusos 3/4x1" zincado com porca parlock, base superior e inferior com flange de 240mmx1/4 com sete orifício de fixação, solda tipo mig, articulações com rolamento 6203 DDU, retentor de vedação em borracha dupla automotiva, cubos de 2" em aço 1045, pegadas emborrachadas, tampa superior em flange de 130mm x11/2" fixada por pressão. - Marca: MOBILEBRAS	UNI	1,00	0,0000	1.471,60	1.471,60
16	BANCOS SEM ENCOSTO Em tubos de aço carbono 1.020; 1" 1/2 x 1.50 mm; 3/4 x 1,50 mm; chapa lateral e central 3 mm, cortada a laser, metalão 30x50x2mm, fixadas com parabout 3/8; pintura a pó eletrostática; solda mig, oferecendo segurança aos usuários. - Marca: MOBILEBRAS	UNI	4,00	0,0000	530,81	2.123,24
17	BICILETÁRIO Suporte adequado para fixação de bicicletas, onde as mesmas possam ser encostadas em dois pontos do quadro, com as duas rodas no pavimento, e que possibilite que sejam cadeadas no quadro. O suporte deverá ter as dimensões de 75cm de altura, 75 a 100 cm de comprimento e diâmetro de 5cm em tubo de aço galvanizado ou aço inoxidável, com 2mm de espessura. - Marca: MOBILEBRAS	UNI	1,00	0,0000	501,00	501,00
18	LIXEIRAS; Lixeira com alta resistência às ações climáticas, de baixa manutenção, contendo as seguintes especificações mínimas: a) 70 cm de altura por 55cm de largura e 55cm de comprimento; b) estrutura principal em tubo redondo de 2" de diâmetro na chapa 2 mm secundário chapa 16 estampada c) tubos cortados a laser; d) chapas dobradas a frio com matriz; e) tratamento de superfície por 04 banhos químicos sequenciais de imersão; f) pintura em poliéster apropriada para uso externo; g) solda tipo "mig" - Marca: MOBILEBRAS	UNI	4,00	0,0000	351,50	1.406,00
<b>Total do Fornecedor:</b>					<b>30.600,00</b>	
<b>Total Geral:</b>					<b>30.600,00</b>	

Jaguariaiva, 26 de Julho de 2017.

JOSE SLOBODA  
PREFEITO MUNICIPAL

ESTADO DO PARANÁ  
PREFEITURA MUNICIPAL DE JAGUARIAIVA

CNPJ: 76.910.900/0001-38  
PRAÇA IZABEL BRANCO Nº 142  
C.E.P.: 84200-000 - Jaguariaíva - PR

PREGÃO ELETRÔNICO

Nr.: 66/2017 - PE

Processo Administrativo: 117/2017  
Processo de Licitação: 117/2017  
Data do Processo: 30/05/2017

Folha: 5/5

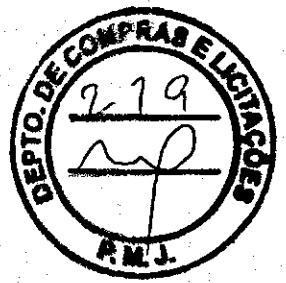

**TERMO DE HOMOLOGAÇÃO E ADJUDICAÇÃO DE PROCESSO LICITATÓRIO**

02 - Autorizar a emissão da(s) nota(s) de empenho correspondente(s).

Dotação(ões): 2.063.4.4.90.52.00.00.00 (290), 1.013.4.4.90.52.00.00.00 (604)

Jaguariaíva, 26 de Julho de 2017.

  
JOSE SLOBODA  
PREFEITO MUNICIPAL



# Prefeitura Municipal de Jaguariáiva

Centro Administrativo Prefeito Otélio Renato Baroni  
Praça Isabel Branco, 142 - Cidade Alta - Cx.Postal. 11 - Fone: (43) 3535 - 9400 - Fax: (43) 3535 - 9422  
Jaguariáiva - PR - CEP: 84200-000 - CNPJ: 76.910.900/0001-38 - compras@jaguariaiva.pr.gov.br



## DEPARTAMENTO DE COMPRAS E LICITAÇÕES FOLHA DE INFORMAÇÃO

Segue para elaboração de  
contrato

De: Compras  
Para: Jurídico

27/06/17

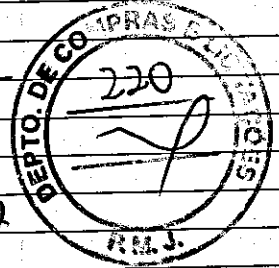

Andréa Weigert  
DEPARTAMENTO DE COMPRAS E LICITAÇÕES



Á  
MUNICÍPIO DE JAGUARIAIVA/PR  
PRAÇA ISABEL BRANCO, 142 - CX POSTAL 11 - (C  
CEP 84.200-000 - JAGUARIAIVA/PR

A/C SILVANA - PROCURADORIA/CONTRATOS

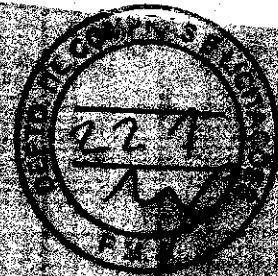



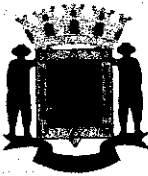

# Prefeitura Municipal de Jaguariáiva

PRAÇA ISABEL BRANCO, Nº 142 – CIDADE ALTA – Cx. Postal 11 – Fone (43)3535-1233-(43)3535-1833  
Jaguariáiva – PR – CEP 84.200-000 – CNPJ 76.910.900/0001-38 – email: [juridico@jaguariaiva.pr.gov.br](mailto:juridico@jaguariaiva.pr.gov.br)

PROCURADORIA GERAL



**CONTRATO DE FORNECIMENTO**  
**PREGÃO ELETRÔNICO nº. 66/2017**  
**CONTRATO ADMINISTRATIVO nº. 245/2017.**

**CONTRATANTE: MUNICÍPIO DE JAGUARIAÍVA**, Estado do Paraná, pessoa jurídica de direito publico interno com sede à Praça Isabel Branco, 142, Cidade Alta, Jaguariáiva – PR, inscrita no C.N.P.J/MF nº 76.910.900/0001-38, neste ato representado pelo Sr. JOSÉ SLOBODA, brasileiro, casado, empresário, portador da cédula de identidade RG nº. 4.336.839-7-PR, e CPF nº. 529.333.009-82, residente e domiciliado na PR 151, KM 217, cx postal 11, nesta Cidade, Prefeito Municipal em pleno exercício de seu mandato e funções, juntamente com as Secretaria Municipal de Infraestrutura e Habitação.

**CONTRATADO: URSSUS PRODUTOS E SERVIÇOS**, pessoa jurídica de direito privado devidamente inscrito no CNPJ/MF nº 15.203.120/0001-63, com sede na Rua Marechal Castelo Branco, 1450, Centro, Schroeder/ SC, neste ato representado por Inês Dalmann, brasileira, empresária, portadora do Rg nº1.095.608/SSP/SC e CPF 891.909.559-00-SSP/PR, residente e domiciliada na Rua Loreno Antonio Marcatto, 66, bairro Jaraguá Esquerdo, Jaraguá do Sul/SC

## CLÁUSULA PRIMEIRA - DO OBJETO E FUNDAMENTO LEGAL

O presente contrato tem como objeto: aquisição de equipamentos para uma implantação de uma academia da Terceira Idade conforme as necessidades da Secretaria Municipal de Infraestrutura e Habitação, constantes dos itens abaixo discriminados do Pregão Eletrônico nº66/2017, a serem entregues pela CONTRATADA.

LOTE	item	descrição	Especificação	Unidade	Quant	Preço Unitário	Preço Total	Empresa
1	1	Material permanente	<p><b>ABDOMINAL DUPLO</b></p> <p>Equipamento desenvolvido para o trabalho em ambientes externos, estrutura principal em tubo redondo de 127mm de diâmetro na chapa 14, estrutura secundária em tubo redondo 1 ½" na chapa 14 dobrado, base em ferro treilado para montagem do equipamento, chapas dobradas a frio com matriz, pintura com acabamento siliconado e brilhante, pegadas emborrachadas a quente, pintura eletrostática em poliéster, parafusos ¾x1" zincado com porca parlock, base superior e inferior com flange de 240mmx¼ com sete orifícios de fixação, solda tipo mig, possibilidade de duas pessoas usarem o equipamento ao mesmo tempo, apoio dos pés emborrachado, peso 42Kg, 65cm de altura, 136cm de largura e 158cm de comprimento.</p>	Und	1	R\$ 2.011,93	R\$ 2.011,93	URSSUS INDUSTRIA E COMERCIO DE PRODUTOS EIRELI



# Prefeitura Municipal de Jaguariaíva

PRAÇA ISABEL BRANCO, Nº 142 – CIDADE ALTA – Cx. Postal 11 – Fone (43)3535-1233-(43)3535-1833  
Jaguariaíva – PR – CEP 84.200-000 – CNPJ 76.910.900/0001-38 – email: [juridico@jaguariaiva.pr.gov.br](mailto:juridico@jaguariaiva.pr.gov.br)

PROCURADORIA GERAL



1	2	Material permanente	<p><b>BARRA ALTA GIRATÓRIA TRIPLA;</b></p> <p>Equipamento para trabalho de ombros, desenvolvido para trabalho em ambientes externos, estrutura principal em tubo redondo de 127mm de diâmetro na chapa 14, estrutura secundária em tubo metalon100x50 na chapa 14, tubos cortados a laser, base em ferro trefilado para montagem do equipamento, chapas dobradas a frio com matriz, pintura com acabamento siliconado e brilhante, pegadas emborrachadas a quente, pintura em poliéster, parafusos 3/4x1" zincado com porca parlock, base superior e inferior com flange de 240mmx1/4 com sete orifício de fixação, solda tipo mig, plataformas giratórias com rolamento 6203 DDU, retentor de vedação em borracha</p> <p>dupla automotiva, cubos de 2" em aço 1045, dimensões 256cm de altura, 29cm de largura, 140cm de comprimento.</p>	Und	1	R\$ 1.323,99	R\$ 1.323,99	URSSUS INDUSTRIA E COMERCIO DE PRODUTOS EIRELI
1	3	Material permanente	<p><b>BARRA FIXA</b></p> <p>Aparelho Barra Fixa para trabalho de ombros e peitoral, equipamento desenvolvido para trabalho em ambientes externos, estrutura principal em tubo redondo de 127mm na chapa 14, estrutura secundária em tubo de 1 1/4" na chapa 14, tubos cortados a laser, base em ferro trefilado para montagem do equipamento, chapas dobradas as frio com matriz, pintura com acabamento siliconado e brilhante, pegadas emborrachadas a quente, pintura em poliéster, pegadas emborrachadas, parafuso 3/4x1" zincado com porca parlock, base superior e inferior com flange de 240mmx1/4 com sete orifício de fixação, peso 30kgs, altura 226cm, largura 147cm, comprimento 147cm.</p>	Und	1	R\$ 1.544,95	R\$ 1.544,95	URSSUS INDUSTRIA E COMERCIO DE PRODUTOS EIRELI
1	4	Material permanente	<p><b>PUXADOR DE COSTAS COM PEITORAL (PEITORAL C/ PUXADOR)</b></p> <p>Fabricado com tudo de aço de diâmetro</p>	Und	1	R\$ 2.272,75	R\$ 2.272,75	URSSUS INDUSTRIA E COMERCIO DE

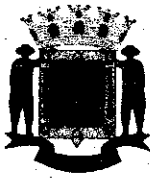

# Prefeitura Municipal de Jaguariáiva

PRAÇA ISABEL BRANCO, Nº 142 – CIDADE ALTA – Cx. Postal 11 – Fone (43)3535-1233-(43)3535-1833  
Jaguariáiva – PR – CEP 84.200-000 – CNPJ 76.910.900/0001-38 – email: [juridico@jaguariaiva.pr.gov.br](mailto:juridico@jaguariaiva.pr.gov.br)

## PROCURADORIA GERAL

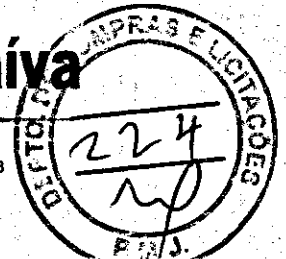

			variável de 1" a 4" e espessura de 1,5mm a 5,5mm. Pegadas emborrachadas, parafusos zincados, arruelas e porcas fixadoras.  Pintura eletrostática à pó.  - Peso: 43 kg  - Cor: Azul / Amarelo  - Tamanho: 1,40 x 2,00 x 0,75 m					PRODUTOS EIRELI
1	5	Material permanente	<b>BICICLETA INDIVIDUAL</b>  Linha Standart confeccionado em tubo redondo de 3 1/2" chapa 14. Pintura especial para ambientes externos (poliéster), Pisante anatômico e antiderrapante, pegadas emborrachadas, banco anatômico e indicação de execução do exercício no aparelho.  - Peso: 33 kg  - Cor: Azul / Amarelo  - Tamanho: 0,91 x 1,00 x 1,14 m	Und	2	R\$ 1.302,12	R\$ 2.604,24	URSSUS INDUSTRIA E COMERCIO DE PRODUTOS EIRELI
1	6	Material permanente	<b>ELÍPTICO MECANICO</b>  Equipamento desenvolvido para trabalho em ambientes externos, estrutura principal em tubo redondo de 127mm de diâmetro na chapa 14, estrutura secundária em tubo redondo 02" na chapa 14, empenhaduras em tubo redondo de 2" com pegadas emborrachadas, tubos cortados a laser, base em ferro trefilado para montagem do equipamento, chapas dobradas aa frio com matriz, pintura com acabamento siliconado e brilhante, pegadas emborrachadas a quente, pintura em poliéster, parafusos 3/4x1" zincado com porca parlock, base superior e inferior com flange de 240mmx1/4 com sete orifícios de fixação, solda tipo mig, partes móveis com rolamento 6203 DDU, retentor de vedação em borracha dupla automotiva, cubos de 2" em aço 1045, pisantes antiderrapante em alumínio simulando modelo de pés fixado por arrebite.	Und	2	R\$ 1.452,81	R\$ 2.905,62	URSSUS INDUSTRIA E COMERCIO DE PRODUTOS EIRELI
1	7	Material permanente	<b>LEG PRESS DUPLO</b>  Equipamento desenvolvido para trabalho em ambientes externos, estrutura principal em tubo redondo de 127mm de	Und	1	R\$ 1.683,73	R\$ 1.683,73	URSSUS INDUSTRIA E COMERCIO DE

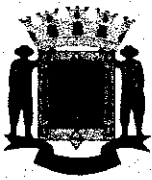

# Prefeitura Municipal de Jaguariaíva

PRAÇA ISABEL BRANCO, Nº 142 – CIDADE ALTA – Cx. Postal 11 – Fone (43)3535-1233-(43)3535-1833  
Jaguariaíva – PR – CEP 84.200-000 – CNPJ 76.910.900/0001-38 – email: [juridico@jaguariaiva.pr.gov.br](mailto:juridico@jaguariaiva.pr.gov.br)

## PROCURADORIA GERAL



			<p>diâmetro na chapa 14, estrutura secundária em tubo redondo 2" na chapa 14 dobrado com perda mínima de perfil, tubos cortados a laser, base em ferro trefilado para montagem do equipamento, chapas dobradas as frio com matriz, pintura com acabamento siliconado e brilhante, pegadas emborrachadas a quente, pintura eletrostática em poliéster, parafusos 3/4x1" zincado com porca parlock, base superior e inferior com flange de 240mmx1/4 com sete orifício de fixação, solda tipo mig, articulações com rolamento 6203 DDU, retentor de vedação em borracha dupla automotiva, cubos de 2 " em aço 1045, pegadas emborrachadas, batente em borracha super resistente, pisantes em chapa de alumínio antiderrapante arrebizada na estrutura do equipamento, resistência obtida utilizando o peso corporal do usuário, assento e encosto em Big Foot na cor cinza, peso 48kgs, 152cm de altura, 38cm de largura, 187cm de comprimento</p>					PRODUTOS EIRELI
1	8	Material permanente	<p><b>EXTENSÃO LOMBAR:</b></p> <p>Equipamento desenvolvido para trabalho em ambientes externos, estrutura principal em tubo redondo de 127mm de diâmetro na chapa 14, estrutura secundária em tubo redondo 1 1/4" na chapa 14 dobrados com perda mínima de perfil, tubos cortados a laser, base em ferro trefilado para montagem do equipamento, chapas dobradas a frio com matriz, pintura com acabamento siliconado e brilhante, pegadas emborrachadas a quente, pintura eletrostática, parafusos 3/4x1" zincado com porca parlock, base superior e inferior com flange de 240mmx1/4 com sete orifícios de fixação, solda tipo mig, apoio das costas em tubo redondo de 1 1/4" na chapa 14 dobra com perda mínima de perfil, peso 48kgs, 130cm de altura, 69cm de largura, 119cm de comprimento.</p>	Und	1	R\$ 1.192,78	R\$ 1.192,78	URSSUS INDUSTRIA E COMERCIO DE PRODUTOS EIRELI
1	9	Material permanente	GIRO DIAGONAL DUPLO (ROTAÇÃO DIAGONAL)	Und	1	R\$ 1.236,52	R\$ 1.236,52	URSSUS INDUSTRIA E

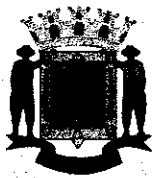

# Prefeitura Municipal de Jaguariá

PRAÇA ISABEL BRANCO, Nº 142 – CIDADE ALTA – Cx. Postal 11 – Fone (43)3535-1233-(43)3535-1833  
Jaguariá – PR – CEP 84.200-000 – CNPJ 78.910.900/0001-38 – email: [juridico@jaguariaiva.pr.gov.br](mailto:juridico@jaguariaiva.pr.gov.br)

## PROCURADORIA GERAL

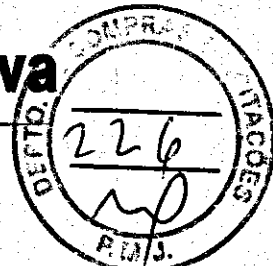

			<p>Equipamento desenvolvido para trabalho em ambientes externos, estrutura principal em tubo redondo de 127mm de diâmetro na chapa 14, estrutura secundária em tubo redondo 02" na chapa 14 dobrados com perda mínima de perfil, tubos cortados a laser, base em ferro trefilado para montagem do equipamento, chapas dobradas a frio com matriz, pintura com acabamento siliconado e brilhante, pegadas emborrachadas a quente, pintura em poliéster, parafusos 3/4x1" zincado com porca parlock, base superior e inferior com flange de 240mmx1/4 com sete orifícios de fixação, solda tipo mig, rodas giratórias com rolamento 6203 DDU, retentor de vedação em borracha dupla automotiva, cubos de 2" em aço 1045, rodas para exercício com pegada emborrachada, dimensões 143cm de altura, 113cm de comprimento, 115cm de largura</p>					COMERCIO DE PRODUTOS EIRELI
1	10	Material permanente	<p><b>PARALELA DUPLA;</b></p> <p>Equipamento desenvolvido para trabalho em ambientes externos, estrutura principal em tubo redondo de 127mm de diâmetro na chapa 14, estrutura secundária em tubo redondo 11/4" na chapa 14 dobrado com perda mínima de perfil, tubos cortados a laser, base em ferro trefilado para montagem do equipamento, chapas dobradas a frio com matriz, pintura com acabamento siliconado e brilhante, pegadas emborrachadas a quente, pintura eletrostática em poliéster, parafusos 3/4x1" zincado com porca parlock, base superior e inferior com flange de 240mmx1/4 com sete orifício de fixação, solda tipo mig, peso 31kgs, 151cm de altura, 71cm largura, 117 cm de comprimento.</p>	Und	1	R\$ 930,37	R\$ 930,37	URSSUS INDUSTRIA E COMERCIO DE PRODUTOS EIRELI
1	11	Material permanente	<p><b>PLACA ORIENTATIVA</b></p> <p>Fabricado com tubos de aço carbono de no mínimo 3x2,00mm, 2x2mm, 1 ½" x2mm, barra chata 1 ¼" x 3/16", chapa 1.000,00x2.000,00x1,20mm, parafusos 5/16"x100mm, buchas 100mm, disco 200mmx1/4", pintura em poliéster apropriado para uso externo com acabamento siliconado e brilhante, solta mig, orifícios para a fixação</p>	Und	1	R\$ 897,67	R\$ 897,67	URSSUS INDUSTRIA E COMERCIO DE PRODUTOS EIRELI

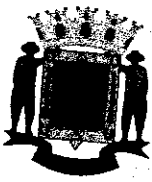

# Prefeitura Municipal de Jaguariá

PRAÇA ISABEL BRANCO, Nº 142 – CIDADE ALTA – Cx. Postal 11 – Fone (43)3535-1233-(43)3535-1833  
Jaguariá – PR – CEP 84.200-000 – CNPJ 76.910.900/0001-38 – email: [juridico@jaguariaiva.pr.gov.br](mailto:juridico@jaguariaiva.pr.gov.br)

PROCURADORIA GERAL



			do equipamento e adesivos nos lados.					
			<b>REMADOR INDIVIDUAL (SIMULADOR DE REMO)</b> Equipamento desenvolvido para trabalho em ambientes externos, estrutura principal em tubo redondo de 127mm de diâmetro na chapa 14, estrutura secundária em tubo redondo 02" na chapa 14 dobrados com perda mínima de perfil, tubos cortados a laser, base em ferro trefilado para montagem do equipamento, chapas dobradas a frio com matriz, pintura com acabamento siliconado e brilhante, pegadas emborrachadas a quente, pintura em poliéster, parafusos 3/4x1" zincado com porca parlock, base superior e inferior com flange de 240mmx1/4 com sete orifícios de fixação, solda tipo mig, adesivo de músculos trabalhados, acompanha manual de montagem e instalação, articulações com rolamento 6203 DDU, retentor de vedação em borracha dupla automotiva, cubos de 2" em aço 1045, banco com assento em Big Foot, apoio do pés emborrachada, chapa cortada em oxicorte, sistema de carga utilizando peso corporal, peso 20kgs, 107cm de altura, 66cm de largura, 100cm de comprimento.	Und	1	R\$ 1.521,10	R\$ 1.521,10	URSSUS INDUSTRIA E COMERCIO DE PRODUTOS EIRELI
1	13	Material permanente	<b>SIMULADOR DE CAVALGADA - DUPLO</b> Equipamento desenvolvido para trabalho em ambientes externos, estrutura principal em tubo redondo de 127mm de diâmetro na chapa 14, estrutura secundária em tubo redondo 02" na chapa 14 dobrados com perda mínima de perfil, tubos cortados a laser, base em ferro trefilado para montagem do equipamento, chapas dobradas a frio com matriz, pintura com acabamento siliconado e brilhante, pegadas emborrachadas a quente, pintura em poliéster, parafusos 3/4x1" zincado com porca parlock, base superior e inferior com flange de 240mmx1/4 com sete orifícios de fixação, solda tipo mig, adesivo de músculos trabalhados, acompanha manual de montagem e instalação, articulações com rolamento 6203 DDU, retentor de vedação em borracha dupla automotiva, cubos de 2" em aço 1045, banco com assento em Big Foot, apoio do pés emborrachada, chapa cortada em oxicorte, sistema de carga utilizando peso corporal, peso 20kgs, 107cm de altura, 66cm de largura, 100cm de comprimento.	Und	1	R\$ 2.503,75	R\$ 2.503,75	URSSUS INDUSTRIA E COMERCIO DE PRODUTOS EIRELI



# Prefeitura Municipal de Jaguariáiva



PRAÇA ISABEL BRANCO, Nº 142 – CIDADE ALTA – Cx. Postal 11 – Fone (43)3535-1233-(43)3535-1833  
Jaguariáiva – PR – CEP 84.200-000 – CNPJ 76.910.900/0001-38 – email: [juridico@jaguariaiva.pr.gov.br](mailto:juridico@jaguariaiva.pr.gov.br)

## PROCURADORIA GERAL

1	14	Material permanente	<p><b>SIMULADOR DE PERCURSO INDIVIDUAL (SIMULADOR CAMINHADA)</b></p> <p>Equipamento desenvolvido para trabalho em ambientes externos, estrutura principal em tubo redondo de 127mm de diâmetro na chapa 14, estrutura secundária em tubo redondo 2" na chapa 14 dobrado com perda mínima de perfil, tubos cortados a laser, base em ferro trefilado para montagem do equipamento, chapas dobradas a frio com matriz, pintura com acabamento siliconado e brilhante, pegadas emborrachadas a quente, pintura eletrostática em poliéster, parafusos 3/4x1" zincado com porca parlock, base superior e inferior com flange de 240mmx1/4 com sete orifícios de fixação, solda tipo mig, articulações com rolamento 6203 DDU, retentor de vedação em borracha dupla automotiva, cubos de 2" em aço 1045, pegada frontal, pisantes em chapa de alumino fixado na estrutura do equipamento por arrebite, peso 27kgs, 149cm de altura, 93cm de largura, 58cm de comprimento</p>	Und	2	R\$ 1.234,38	R\$ 2.468,76	URSSUS INDUSTRIA E COMERCIO DE PRODUTOS EIRELI
1	15	Material permanente	<p><b>TWIST LATERAL DUPLO (SURF DUPLO)</b></p> <p>Equipamento desenvolvido para trabalho em ambientes externos, estrutura principal em tubo redondo de 127mm de diâmetro na chapa 14, estrutura secundária em tubo redondo 1 1/4" na chapa 14 dobrado, tubos cortados a laser, base em ferro trefilado para montagem do equipamento, chapas dobradas a frio com matriz, pintura com acabamento siliconado e brilhante, pegadas emborrachadas a quente, pintura eletrostática em poliéster, parafusos 3/4x1" zincado com porca parlock, base superior e inferior com flange de 240mmx1/4 com sete orifício de fixação, solda tipo mig, articulações com rolamento 6203 DDU, retentor de vedação em borracha dupla automotiva, cubos de 2" em aço 1045, pegadas</p>	Und	1	R\$ 1.471,60	R\$ 1.471,60	URSSUS INDUSTRIA E COMERCIO DE PRODUTOS EIRELI



# Prefeitura Municipal de Jaguariáiva

PRAÇA ISABEL BRANCO, Nº 142 – CIDADE ALTA – Cx. Postal 11 – Fone (43)3535-1233-(43)3535-1833  
Jaguariáiva – PR – CEP 84.200-000 – CNPJ 76.910.900/0001-38 – email: [juridico@jaguariaiva.pr.gov.br](mailto:juridico@jaguariaiva.pr.gov.br)

PROCURADORIA GERAL



1	16	Material permanente	emborrachadas, tampa superior em flange de 130mm x11/2" fixada por pressão. <b>BANCOS SEM ENCOSTO</b> Em tubos de aço carbono 1.020; 1" ½ x 1.50 mm; ¾ x 1,50 mm; chapa lateral e central 3 mm, cortada a laser, metalão 30x50x2mm, fixadas com parabout 3/8; pintura a pó eletrostática; solda mig, oferecendo segurança aos usuários.	Und	4	R\$ 530,81	R\$ 2.123,24	URSSUS INDUSTRIA E COMERCIO DE PRODUTOS EIRELI
1	17	Material permanente	<b>BICICLETARIO</b> Suporte adequado para fixação de bicicletas, onde as mesmas possam ser encostadas em dois pontos do quadro, com as duas rodas no pavimento, e que possibilite que sejam cadeadas no quadro. O suporte deverá ter as dimensões de 75cm de altura, 75 a 100 cm de comprimento e diâmetro de 5cm em tubo de aço galvanizado ou aço inoxidável, com 2mm de espessura.	Und	1	R\$ 501,00	R\$ 501,00	URSSUS INDUSTRIA E COMERCIO DE PRODUTOS EIRELI
1	18	Material permanente	<b>LIXEIRAS;</b> Lixeira com alta resistência às ações climáticas, de baixa manutenção, contendo as seguintes especificações mínimas: a) 70 cm de altura por 55cm de largura e 55cm de comprimento; b) estrutura principal em tubo redondo de 2" de diâmetro na chapa 2 mm secundário chapa 16 estampada c) tubos cortados a laser; d) chapas dobradas a frio com matriz; e) tratamento de superfície por 04 banhos químicos sequenciais de imersão; f) pintura em poliéster apropriada para uso externo; g) solda tipo "mig"	Und	4	R\$ 351,50	R\$ 1.406,00	URSSUS INDUSTRIA E COMERCIO DE PRODUTOS EIRELI





# Prefeitura Municipal de Jaguariaíva

PRAÇA ISABEL BRANCO, Nº 142 - CIDADE ALTA - Cx. Postal 11 - Fone (43)3535-1233-(43)3535-1833  
Jaguariaíva - PR - CEP 84.200-000 - CNPJ 76.910.900/0001-38 - email: [juridico@jaguariaiva.pr.gov.br](mailto:juridico@jaguariaiva.pr.gov.br)

## PROCURADORIA GERAL



### CLÁUSULA SEGUNDA - DA DOCUMENTAÇÃO CONTRATUAL

Ficam integrados a este contrato, independente de transcrição, todos os documentos cujos teores são de conhecimento da CONTRATADA, vinculados ao Processo do Pregão Eletrônico nº. 66/2017, com suas especificações, cotações, propostas e documentos pertinentes às espécies, parecer jurídico, publicações, etc.

### CLÁUSULA TERCEIRA - DOTAÇÃO ORÇAMENTÁRIA

O pagamento da importância estimada neste instrumento de contrato correrá à conta dos recursos provenientes da dotação orçamentária: 44.90.52.00.00.00(782), projeto/atividade 1.013 - Equipamento e Mat. Permanente.

### CLÁUSULA QUARTA - PREÇO E CONDIÇÕES DE PAGAMENTO

O valor global contratual para o fornecimento do objeto deste contrato é de R\$30.600,00 (trinta mil e seiscentos reais), que será liquidado somente em conformidade da nota atestada e autorizada pela Secretaria competente.

§ 1º - No preço ofertado na proposta da CONTRATADA já estão inclusos todos os custos e despesas decorrentes de transportes, seguros, impostos, taxas de qualquer natureza e outros quaisquer que, direta ou indiretamente, impliquem ou venham a implicar no fiel cumprimento deste instrumento.

§ 2º - Os valores devidos pelo Município de Jaguariaíva serão pagos, em até 30 (trinta) dias úteis após o recebimento definitivo (formal e objetivo dos produtos).

§ 3º - O pagamento será efetuado em moeda brasileira corrente na entrega, após a apresentação da fatura do(s) objeto(s) fornecido(s) devidamente protocolada, desde que atendidas às condições para a liberação.

a) o faturamento deverá ser apresentado e protocolado, em 2 (duas) vias, nas sede da contratante.

b) o faturamento deverá ser apresentado, conforme segue, de modo a padronizar condições e forma de apresentação:

b.1) nota fiscal com o nome do objeto fornecido de acordo com o número do procedimento, número deste Contrato, e outros que julgar conveniente, sem apresentar rasura e/ou entrelinhas e esteja certificado pela CONTRATANTE.

b.2) A fatura com o nome do(s) item(s) de acordo com o número do procedimento do PREGÃO ELETRÔNICO, número deste Contrato, e outros que julgar conveniente;

b.3) Termo de recebimento atestado pela Comissão Municipal competente.

b.4) Comprovar regularidade fiscal, nos termos do artigo 29 da Lei Federal nº. 8.666/93.

### CLÁUSULA QUINTA - DO FORNECIMENTO

O fornecimento será efetuado com requisições e ordens, conforme a necessidade, obedecidas as especificações contidas em cada Ordem de Fornecimento emitida pela CONTRATANTE, através do departamento competente, com entrega no prazo de 7 dias a partir da ordem ou solicitação.

### CLÁUSULA SEXTA - DA CESSÃO DO CONTRATO E SUBCONTRATAÇÃO

A Contratada não poderá ceder o presente Contrato, no todo ou em parte, a nenhuma pessoa física ou jurídica, sem autorização por escrito, do Contratante.

### CLÁUSULA SÉTIMA - DA GARANTIA

Fica a Contratada obrigada a fornecer garantias, às suas expensas, as alterações, substituições a qualquer produto que apresente anomalia, bem como produtos vencidos, falhas, imperfeições constatadas em suas características.

### CLÁUSULA OITAVA - DA RESCISÃO

O contratante se reserva o direito de rescindir, o Contrato independentemente de interpelação judicial ou extrajudicial nos seguintes casos: a) quando a Contratada falir ou for dissolvida; b) quando a Contratada transferir no todo ou em parte, o contrato sem a prévia anuência da Contratante; c) quando houver atraso na entrega do objeto imediato, após

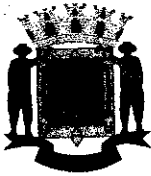

# Prefeitura Municipal de Jaguariáiva

PRAÇA ISABEL BRANCO, Nº 142 – CIDADE ALTA – Cx. Postal 11 – Fone (43)3535-1233-(43)3535-1833  
Jaguariáiva – PR – CEP 84.200-000 – CNPJ 76.910.900/0001-38 – email: [juridico@jaguariaiva.pr.gov.br](mailto:juridico@jaguariaiva.pr.gov.br)

## PROCURADORIA GERAL

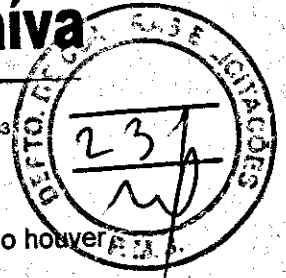

solicitação verbal ou escrita, por parte da Contratada sem justificativa aceita, d) quando houver inadimplência de cláusula ou condições contratuais por parte do Contratado.

§ 1º - A Rescisão do Contrato, quando motivada por qualquer dos itens acima relacionados, implicará a apuração de perdas e danos, sem embargos da aplicação das demais providências legais cabíveis.

§ 2º - A inexecução, total ou parcial, do Contrato enseja a sua rescisão, com as consequências contratuais e as previstas na Lei Federal nº. 8.666/93.

§ 3º - A Contratante poderá rescindir administrativamente o Contrato nas hipóteses previstas no art. 78 da Lei Federal nº. 8.666/93.

§ 4º - Nas hipóteses de rescisão com base nos incisos I a XI do art. 78 da Lei 8.666/93, não cabe à Contratada direito a qualquer indenização.

### CLÁUSULA NONA - DAS ALTERAÇÕES

Serão incorporados a este Contrato, mediante Termo Aditivo, qualquer modificação que venha a ser necessária durante a vigência decorrente das obrigações assumidas pelo Contratado, alterações nas especificações quantitativas e qualitativas perante o Contratante. A Contratada fica obrigada a aceitar, nas mesmas condições contratuais, os acréscimos ou supressões que se fizerem na prestação do objeto, nos termos do artigo 65, § 1º da Lei Federal nº. 8.666/93.

### CLÁUSULA DÉCIMA - DO PRAZO

A vigência deste contrato é de 12 meses, contados da data de assinatura do contrato, o prazo para entrega ficará sobre responsabilidade da(s) Secretaria(s).

### CLÁUSULA DÉCIMA PRIMEIRA - OBRIGAÇÕES DA CONTRATADA

A CONTRATADA OBRIGA-SE A:

- Ressarcir a Contratante do equivalente a todos os danos decorrente de paralisação ou interrupção do fornecimento dos objetos contratados, exceto quando isso ocorrer por exigência da CONTRATANTE ou ainda por caso fortuito ou força maior, circunstâncias devidamente comunicadas à contratante no prazo de 48 (quarenta e oito horas), após a sua ocorrência;
- Efetuar os ensaios, testes e demais provas exigidas por normas técnicas oficiais para a boa execução do objeto do contrato por sua conta, na forma do art. 75 da Lei 8666/93.
- efetuar o pagamento dos encargos trabalhistas, previdenciários, fiscais e comerciais resultantes da execução do contrato, conforme o artigo 71 da Lei Federal nº. 8.666/93.
- manter durante a vigência do presente contrato todas as obrigações estabelecidas neste instrumento, bem como as determinações da Lei Federal nº. 8.666/93.

### CLÁUSULA DÉCIMA SEGUNDA - OBRIGAÇÕES DA CONTRATANTE

Além das obrigações já previstas no presente contrato, a Prefeitura obriga-se a publicar o resumo do Contrato e os Aditamentos que houver, no Semanário Oficial do Município, conforme art.61, parágrafo único da Lei 8666/93.

### CLÁUSULA DÉCIMA TERCEIRA - DAS PENALIDADES

13.1. O licitante vencedor estará sujeito às penalidades previstas nos Artigos 86 e 87 da Lei 8.666/93 de 21/06/93, seus parágrafos e incisos.

13.2. Multa de 20% (vinte por cento) sobre o valor global da proposta, pela inexecução total do contrato, e em caso de rescisão contratual por inadimplência da contratada.

13.3. Multa de 1% (um) por cento, sobre o valor de cada item da proposta atualizada, por dia que exceder o prazo contratual para fornecimento do objeto.

13.4. Multa de 10% (dez por cento) do valor remanescente do contrato, na hipótese de inexecução parcial ou qualquer outra irregularidade.

13.5. As multas mencionadas nos itens 13.2, 13.3 e 13.4 poderão ser descontados dos pagamentos a que a contratada tiver direito, ou mediante pagamento em moeda corrente, ou ainda judicialmente quando for o caso.

13.6. As penalidades serão aplicadas sem prejuízo das demais sanções, administrativas ou penais, previstas na Lei 8.666/93.



# Prefeitura Municipal de Jaguariáiva

PRAÇA ISABEL BRANCO, Nº 142 – CIDADE ALTA – Cx. Postal 11 – Fone (43)3535-1233-(43)3535-1833  
Jaguariáiva – PR – CEP 84.200-000 – CNPJ 76.910.900/0001-38 – email: [juridico@jaguariaiva.pr.gov.br](mailto:juridico@jaguariaiva.pr.gov.br)

**PROCURADORIA GERAL**



13.7. Nos termos do art. 7º da Lei nº. 10.520, de 17/07/2002, a licitante, sem prejuízo das demais cominações legais e contratuais, poderá ficar, pelo prazo de até 60 (sessenta) meses, impedida de licitar e contratar com a Administração Pública nos casos de:

- apresentação de documentação falsa;
- retardamento na execução do objeto;
- não manutenção da proposta escrita ou lance verbal, após a adjudicação;
- comportamento inidôneo;
- fraude na execução do contrato;
- falha na execução do contrato.

Será facultado a licitante o prazo de 05 (cinco) dias úteis para a apresentação de defesa prévia, na ocorrência de quaisquer das situações previstas neste item.

## CLÁUSULA DÉCIMA QUARTA - COBRANÇA JUDICIAL

As importâncias devidas pela Contratada serão cobradas através de processo de execução, constituindo este Contrato, título executivo extrajudicial, ressalvada a cobrança direta, mediante retenção ou compensação de créditos, sempre que possível.

## CLÁUSULA DÉCIMA QUINTA - DO CONHECIMENTO DAS PARTES

Ao firmar este instrumento, declara a Contratada ter plena ciência de seu conteúdo, bem como dos demais documentos vinculados ao presente contrato.

## CLÁUSULA DÉCIMA SEXTA – DA FISCALIZAÇÃO CONTRATUAL

Caberá ao Secretário da pasta solicitante dos serviços e/ou aquisições de materiais, conforme expedido nos protocolos anexos ao Pregão Eletrônico 66/2.017., responder integralmente pela fiscalização, manutenção, manuseio e solidez do Instrumento Contratual firmado entre as partes.

## CLÁUSULA DÉCIMA SÉTIMA – DO FORO

As partes contratantes ficam obrigadas a responder pelo cumprimento deste termo perante o foro da Comarca de Jaguariáiva/PR, não obstante qualquer mudança de domicílio do Contratado que, em razão disso, é obrigado a manter um representante com plenos poderes para receber notificação, citação inicial e outras medidas em direito permitidas.

Justas e contratadas firmam as partes este instrumento, em 03 (três) vias de igual teor e forma, com as testemunhas presentes no ato, a fim de que produza seus efeitos legais.  
Jaguariáiva/PR, 03 de JULHO de 2.017.

**MUNICIPIO DE JAGUARIAIVA – PR  
CONTRATANTE**

Sergio Cruz  
Secretaria Municipal de Infraestrutura e  
Habitação

**URSSUS INDÚSTRIA E COMERCIO DE  
PRODUTOS EIRELI – ME –  
CONTRATADO**

TESTEMUNHAS:

Tania Maristela Munhoz  
Procuradora Geral do Município



**ESTADO DO PARANÁ**  
**PREFEITURA MUNICIPAL DE JAGUARIAIVA**

Nota de Empenho

Data: 26/07/2017  
Nº do empenho : 5579/17  
Ordinário  
Processo : AF-1322/2017

C.N.P.J.: 76.910.900/0001-38  
Município: Jaguariaiva

Órgão: 10  
Unidade: 10.04  
Funcional: 27.812.0009  
Projeto/Atividade: 1.013  
Elemento: 4.4.90.52.00.00.00.3782  
Cód. Detalham.: 1 - Transferências Voluntárias Estaduais  
Código reduzido: 000604

- SECRETARIA EDUCAÇÃO, CULTURA E ESPORTES - SMECE
- DEPARTAMENTO DE ESPORTES
- MANUTENÇÃO DOS PRÓPRIOS MUNICIPAIS
- Academia terceira idade
- EQUIPAMENTOS E MATERIAL PERMANENTE

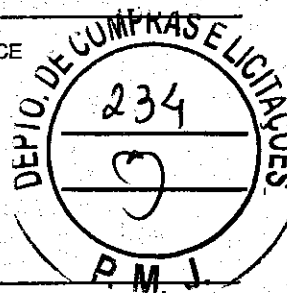

Dotação Inicial: 0,00  
Suplementações: 30.785,12  
Anulações: 0,00  
Total (A): 30.785,12

Empenhos anteriores : 0,00  
Valor do empenho : 30.600,00  
Valor Anulado: 0,00  
Total (B) : 30.600,00  
Saldo (A - B) : 185,12

Credor: 55887 URSSUS INDUSTRIA E COMERCIO DE PRODUTOS EIRELI - M

Endereço: R MARECHAL CASTELO BRANCO, 1450

Cidade: Schroeder

UF: SC

C.N.P.J.: 15.203.120/0001-63

Inscr.Est./Ident.Prof.:

Banco:

Agência:

Fone: 47991888953

Conta Corrente:

Fax:

Especificação: 1

Aquisição de equipamentos para uma implantação de uma academia da Terceira Idade conforme as necessidades da Secretaria Municipal de Infraestrutura. (Licitação Nº : 66/2017-PE)

Fonte de recursos : Vinculados

Total geral : 30.600,00

Fica empenhada a importância de 30.600,00 (trinta mil e seiscentos reais).

Fundamento legal :

Modal. licitação : Pregão Eletrônico

Número : 66/2017

Data :

Data : 27/06/2017

Contrato : 245/2017

Data : 03/07/2017

Encarregado do serviço Credor

JOSÉ SLOBODA  
Prefeito Municipal

MIRIAM NACLI

Responsável de Empenho

Liquidação

Declaro que o material/serviço foi fornecido/prestado

Responsável

**ESTADO DO PARANÁ**  
**PREFEITURA MUNICIPAL DE JAGUARIAIVA**

CNPJ: 76.910.900/0001-38 Fone: 3535-1233  
PRAÇA IZABEL BRANCO Nº 142  
C.E.P.: 84200-000 - Jaguariaiva - PR

**AUTORIZAÇÃO DE FORNECIMENTO**  
Nr.: 1322/2017

Processo Administrativo: 117/2017  
Processo Nr.: 117/2017  
Data do Processo: 30/05/2017  
Data da Homologação: 27/06/2017  
Sequência da Adjudicação: 1  
Data da Adjudicação: 26/07/2017

**PREGÃO ELETRÔNICO**  
Nr.: 66/2017 - PE

Empenho Ordinário nr.: ..... Subempenho nr.: ..... Dcto Fiscal nr.: .....

Folha: 1/5

Fornecedor: **URSSUS INDUSTRIA E COMERCIO DE PRODUTOS EIRELI - M** Código: 55887 Telefone: 47991888953  
Endereço: **R MARECHAL CASTELO BRANCO, 1450** Banco:  
Cidade: **Schroeder - SC - CEP: 89275-000** Agência:  
CNPJ: 15.203.120/0001-63 Inscrição Estadual: Conta Corrente:

Prezados Senhores,

Comunicamos que o fornecedor acima foi vencedor dos itens abaixo especificados.  
Aguardamos, portanto, o fiel cumprimento das especificações e condições constantes no Processo Licitatório.

Órgão: 10 - SECRETARIA EDUCAÇÃO, CULTURA E ESPORTES - SMECE  
Unidade: 04 - DEPARTAMENTO DE ESPORTES  
Centro de Custo:  
Fonte de Recurso: Convênio Ministério do Esporte - Academias 3ªidade  
Dotações Utilizadas: 1.013.4.4.90.52.00.00.00.00 (604) - Academia terceira idade  
Pl. Elemento: 4.4.90.52.34.00.00.00 - MÁQUINAS, UTENSÍLIOS E EQUIPAMENTOS DIVERSOS  
Condições de Pagto: 15 dias após o envio da NF  
Prazo Entrega/Exec.: 10  
Local de Entrega: Prefeitura Municipal - -  
Objeto da Compra: Aquisição de equipamentos para uma implantação de uma academia da Terceira Idade conforme as necessidades da Secretaria Municipal de Infraestrutura.

Observações:

Item	Quantidade	Unid	Especificação	Marca	Preço Unitário	Preço Total
1	1,000	UNI	ABDOMINAL DUPLO Equipamento desenvolvido para o trabalho em ambientes externos, estrutura principal em tubo redondo de 127mm de diâmetro na chapa 14, estrutura secundária em tubo redondo 1 1/2" na chapa 14 dobrado, base em ferro trefilado para montagem do equipamento, chapas dobradas a frio com matriz, pintura com acabamento siliconado e brilhante, pegadas emborrachadas a quente, pintura eletrostática em poliéster, parafusos 3/4x1" zincado com porca parlock, base superior e inferior com flange de 240mmx7/8 com sete orifícios de fixação, solda tipo mig, possibilidade de duas pessoas usarem o equipamento ao mesmo tempo, apoio dos pés emborrachado, peso 42Kg, 65cm de altura, 136cm de largura e 158cm de comprimento. (01-24-1774)	MOBILEBRAS	2.011,93	2.011,93
2	1,000	UNI	BARRA ALTA GIRATÓRIA TRÍPLA; Equipamento para trabalho de ombros, desenvolvido para trabalho em ambientes externos, estrutura principal em tubo redondo de 127mm de diâmetro na chapa 14, estrutura secundária em tubo metalon100x50 na chapa 14, tubos cortados a laser, base em ferro trefilado para montagem do equipamento, chapas dobradas a frio com matriz, pintura com acabamento siliconado e brilhante, pegadas emborrachadas a quente, pintura em poliéster, parafusos 3/4x1" zincado com porca parlock, base superior e inferior com flange de 240mmx1/4 com sete orifício de fixação, solda tipo mig, plataformas giratórias com rolamento 6203 DDU, retentor de vedação em borracha dupla automotiva, cubos de 2" em aço 1045, dimensões 256cm de altura, 29cm de largura, 140cm de comprimento. (01-24-1775)	MOBILEBRAS	1.323,99	1.323,99

Jaguariaiva, 26 de Julho de 2017

Mauricio Rodrigues de Almeida - Diretor de Compras



**ESTADO DO PARANÁ**  
**PREFEITURA MUNICIPAL DE JAGUARIAIVA**

CNPJ: 76.910.900/0001-38 Fone: 3535-1233  
PRAÇA IZABEL BRANCO Nº 142  
C.E.P.: 84200-000 - Jaguariaiva - PR

**AUTORIZAÇÃO DE FORNECIMENTO**  
Nr.: 1322/2017

Processo Administrativo: 117/2017  
Processo Nr.: 117/2017  
Data do Processo: 30/05/2017  
Data da Homologação: 27/06/2017  
Sequência da Adjudicação: 1  
Data da Adjudicação: 26/07/2017

**PREGÃO ELETRÔNICO**  
Nr.: 66/2017 - PE

Empenho Ordinário nr.: ..... Subempenho nr.: ..... Dcto Fiscal nr.: .....

Folha: 2/5

Item	Quantidade	Unid	Especificação	Marca	Preço Unitário	Preço Total
3	1,000	UNI	<b>BARRA FIXA</b> Aparelho Barra Fixa para trabalho de ombros e peitoral, equipamento desenvolvido para trabalho em ambientes externos, estrutura principal em tubo redondo de 127mm na chapa 14, estrutura secundária em tubo de 1 1/4" na chapa 14, tubos cortados a laser, base em ferro trefilado para montagem do equipamento, chapas dobradas as frio com matriz, pintura com acabamento siliconado e brilhante, pegadas emborrachadas a quente, pintura em poliéster, pegadas emborrachadas, parafuso 3/4x1" zincado com porca parlock, base superior e inferior com flange de 240mmx1/4 com sete orifício de fixação, peso 30kgs, altura 226cm, largura 147cm, comprimento 147cm. (01-24-1776)	MOBILEBRASA	1.544,95	1.544,95
4	1,000	UNI	<b>PUXADOR DE COSTAS COM PEITORAL (PEITORAL C/ PUXADOR)</b> Fabricado com tudo de aço de diâmetro variável de 1" a 4" e espessura de 1,5mm a 5,5mm. Pegadas emborrachadas, parafusos zincados, arruelas e porcas fixadoras. Pintura eletrostática à pó. - Peso: 43 kg - Cor: Azul / Amarelo - Tamanho: 1,40 x 2,00 x 0,75 m (01-24-1777)	MOBILEBRAS	2.272,75	2.272,75
5	2,000	UNI	<b>BICICLETA INDIVIDUAL</b> Linha Standart confeccionado em tubo redondo de 3 1/2" chapa 14. Pintura especial para ambientes externos (poliéster), Pisante anatômico e antiderrapante, pegadas emborrachadas, banco anatômico e indicação de execução do exercício no aparelho. - Peso: 33 kg - Cor: Azul / Amarelo - Tamanho: 0,91 x 1,00 x 1,14 m (01-24-1778)	MOBILEBRAS	1.302,12	2.604,24
6	2,000	UNI	<b>ELÍPTICO MECANICO</b> Equipamento desenvolvido para trabalho em ambientes externos, estrutura principal em tubo redondo de 127mm de diâmetro na chapa 14, estrutura secundária em tubo redondo 02" na chapa 14, empenhaduras em tubo redondo de 2" com pegadas emborrachadas, tubos cortados a laser, base em ferro trefilado para montagem do equipamento, chapas dobradas aa frio com matriz, pintura com acabamento siliconado e brilhante, pegadas emborrachadas a quente, pintura em poliéster, parafusos 3/4x1" zincado com porca parlock, base superior e inferior com flange de 240mmx1/4 com sete orifícios de fixação, solda tipo mig, partes móveis com rolamento 6203 DDU, retentor de vedação em borracha dupla automotiva, cubos de 2" em aço 1045, pisanter antiderrapante em alumínio simulando modelo de pés fixado por arrebite. (01-24-1779)	MOBILEBRAS	1.452,81	2.905,62
7	1,000	UNI	<b>LEG PRESS DUPLO</b> Equipamento desenvolvido para trabalho em ambientes externos, estrutura principal em tubo redondo de 127mm de diâmetro na chapa 14, estrutura secundária em tubo redondo 2" na chapa 14 dobrado com perda mínima de perfil, tubos cortados a laser, base em ferro trefilado para montagem do equipamento, chapas dobradas as frio com matriz, pintura com acabamento siliconado e brilhante, pegadas emborrachadas a quente, pintura eletrostática em poliéster, parafusos 3/4x1" zincado com porca parlock, base superior e inferior com flange de 240mmx1/4 com sete orifício de fixação, solda tipo mig, articulações com rolamento 6203 DDU, retentor de vedação em borracha dupla automotiva, cubos de 2" em aço 1045, pegadas emborrachadas, batente em borracha super resistente, pisanter em chapa de alumínio antiderrapante arrebiteada na estrutura do equipamento, resistência obtida utilizando o peso corporal do usuário, assento e encosto em Big Foot na cor cinza, peso 48kgs, 152cm de altura, 38cm de largura, 187cm de comprimento (01-24-1780)	MOBILEBRAS	1.683,73	1.683,73

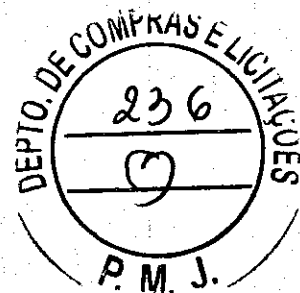

Jaguariaiva, 26 de Julho de 2017

Maurício Rodrigues de Almeida - Diretor de Compras

**ESTADO DO PARANÁ**  
**PREFEITURA MUNICIPAL DE JAGUARIAIVA**

CNPJ: 76.910.900/0001-38 Fone: 3535-1233  
PRAÇA IZABEL BRANCO Nº 142  
C.E.P.: 84200-000 - Jaguariaíva - PR

**AUTORIZAÇÃO DE FORNECIMENTO**  
Nr.: 1322/2017

Processo Administrativo: 117/2017  
Processo Nr.: 117/2017  
Data do Processo: 30/05/2017  
Data da Homologação: 27/06/2017  
Sequência da Adjudicação: 1  
Data da Adjudicação: 26/07/2017

**PREGÃO ELETRÔNICO**  
Nr.: 66/2017 - PE

Empenho Ordinário nr.: ..... Subempenho nr.: ..... Dcto Fiscal nr.: .....

Folha: 3/5

Item	Quantidade	Unid	Especificação	Marca	Preço Unitário	Preço Total
8	1,000	UNI	<b>EXTENSÃO LOMBAR;</b> Equipamento desenvolvido para trabalho em ambientes externos, estrutura principal em tubo redondo de 127mm de diâmetro na chapa 14, estrutura secundária em tubo redondo 1 1/4" na chapa 14 dobrados com perda mínima de perfil, tubos cortados a laser, base em ferro trefilado para montagem do equipamento, chapas dobradas a frio com matriz, pintura com acabamento siliconado e brilhante, pegadas emborrachadas a quente, pintura eletrostática, parafusos 3/4x1" zincado com porca parlock, base superior e inferior com flange de 240mmx1/4 com sete orifícios de fixação, solda tipo mig, apoio das costas em tubo redondo de 1 1/4" na chapa 14 dobra com perda mínima de perfil, peso 48kgs, 130cm de altura, 69cm de largura, 119cm de comprimento. (01-24-1781)	MOBILEBRAS	1.192,78	1.192,78
9	1,000	UNI	<b>GIRO DIAGONAL DUPLO ( ROTAÇÃO DIAGONAL)</b> Equipamento desenvolvido para trabalho em ambientes externos, estrutura principal em tubo redondo de 127mm de diâmetro na chapa 14, estrutura secundária em tubo redondo 02" na chapa 14 dobrados com perda mínima de perfil, tubos cortados a laser, base em ferro trefilado para montagem do equipamento, chapas dobradas a frio com matriz, pintura com acabamento siliconado e brilhante, pegadas emborrachadas a quente, pintura em poliéster, parafusos 3/4x1" zincado com porca parlock, base superior e inferior com flange de 240mmx1/4 com sete orifícios de fixação, solda tipo mig, rodas giratórias com rolamento 6203 DDU, retentor de vedação em borracha dupla automotiva, cubos de 2" em aço 1045, rodas para exercício com pegada emborrachada, dimensões 143cm de altura, 113cm de comprimento, 115cm de largura (01-24-1782)	MOBILEBRAS	1.236,52	1.236,52
10	1,000	UNI	<b>PARALELA DUPLA;</b> Equipamento desenvolvido para trabalho em ambientes externos, estrutura principal em tubo redondo de 127mm de diâmetro na chapa 14, estrutura secundária em tubo redondo 1 1/4" na chapa 14 dobrado com perda mínima de perfil, tubos cortados a laser, base em ferro trefilado para montagem do equipamento, chapas dobradas a frio com matriz, pintura com acabamento siliconado e brilhante, pegadas emborrachadas a quente, pintura eletrostática em poliéster, parafusos 3/4x1" zincado com porca parlock, base superior e inferior com flange de 240mmx1/4 com sete orifício de fixação, solda tipo mig, peso 31kgs, 151cm de altura, 71cm largura, 117 cm de comprimento. (01-24-1783)	MOBILEBRAS	930,37	930,37
11	1,000	UNI	<b>PLACA ORIENTATIVA</b> Fabricado com tubos de aço carbono de no mínimo 3x2,00mm, 2x2mm, 1 1/2" x2mm, barra chata 1 1/2" x 3/16", chapa 1.000,00x2.000,00x1,20mm, parafusos 5/16"x100mm, buchas 100mm, disco 200mmx1/4", pintura em poliéster apropriado para uso externo com acabamento siliconado e brilhante, solda mig, orifícios para a fixação do equipamento e adesivos nos lados. (01-24-1784)	MOBILEBRAS	897,67	897,67
12	1,000	UNI	<b>REMADOR INDIVIDUAL (SIMULADOR DE REMO)</b> Equipamento desenvolvido para trabalho em ambientes externos, estrutura principal em tubo redondo de 127mm de diâmetro na chapa 14, estrutura secundária em tubo redondo 02" na chapa 14 dobrados com perda mínima de perfil, tubos cortados a laser, base em ferro trefilado para montagem do equipamento, chapas dobradas a frio com matriz, pintura com acabamento siliconado e brilhante, pegadas emborrachadas a quente, pintura em poliéster, parafusos 3/4x1" zincado com porca parlock, base superior e inferior com flange de 240mmx1/4 com sete orifícios de fixação, solda tipo mig, adesivo de músculos trabalhados, acompanha manual de montagem e instalação, articulações com rolamento 6203 DDU, retentor de vedação em borracha dupla automotiva, cubos de 2" em aço 1045, banco com assento em Big Foot, apoio do pés emborrachada, chapa cortada em oxicorte, sistema de carga utilizando peso corporal, peso 20kgs, 107cm de altura, 66cm de largura, 100cm de comprimento. (01-24-1785)	MOBILEBRAS	1.521,10	1.521,10

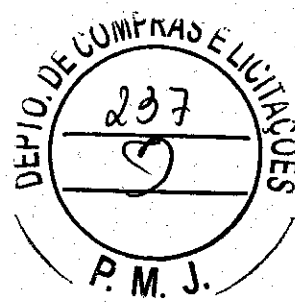

Jaguariaíva, 26 de Julho de 2017

Maurício Rodrigues de Almeida - Diretor de Compras



**ESTADO DO PARANÁ**  
**PREFEITURA MUNICIPAL DE JAGUARIAIVA**

CNPJ: 76.910.900/0001-38 Fone: 3535-1233  
PRAÇA IZABEL BRANCO Nº 142  
C.E.P.: 84200-000 - Jaguariaíva - PR

**AUTORIZAÇÃO DE FORNECIMENTO**  
Nr.: 1322/2017

Processo Administrativo: 117/2017  
Processo Nr.: 117/2017  
Data do Processo: 30/05/2017  
Data da Homologação: 27/06/2017  
Sequência da Adjudicação: 1  
Data da Adjudicação: 26/07/2017

**PREGÃO ELETRÔNICO**  
Nr.: 66/2017 - PE

Empenho Ordinário nr.: ..... Subempenho nr.: ..... Dcto Fiscal nr.: .....

Folha: 4/5

Item	Quantidade	Unid	Especificação	Marca	Preço Unitário	Preço Total
13	1,000	UNI	<b>SIMULADOR DE CAVALGADA - DUPLO</b> Equipamento desenvolvido para trabalho em ambientes externos, estrutura principal em tubo redondo de 127mm de diâmetro na chapa 14, estrutura secundária em tubo redondo 02" na chapa 14 dobrados com perda mínima de perfil, tubos cortados a laser, base em ferro treilado para montagem do equipamento, chapas dobradas a frio com matriz, pintura com acabamento siliconado e brilhante, pegadas emborrachadas a quente, pintura em poliéster, parafusos 3/4x1" zincado com porca parlock, base superior e inferior com flange de 240mmx1/4 com sete orifícios de fixação, solda tipo mig, adesivo de músculos trabalhados, acompanha manual de montagem e instalação, articulações com rolamento 6203 DDU, retentor de vedação em borracha dupla automotiva, cubos de 2" em aço 1045, banco com assento em Big Foot, apoio do pés emborrachada, chapa cortada em oxicorte, sistema de carga utilizando peso corporal, peso 20kgs, 107cm de altura, 66cm de largura, 100cm de comprimento. (01-24-1786)	MOBILEBRAS	2.503,75	2.503,75
14	2,000	UNI	<b>SIMULADOR DE PERCURSO INDIVIDUAL (SIMULADOR CAMINHADA)</b> Equipamento desenvolvido para trabalho em ambientes externos, estrutura principal em tubo redondo de 127mm de diâmetro na chapa 14, estrutura secundária em tubo redondo 2" na chapa 14 dobrado com perda mínima de perfil, tubos cortados a laser, base em ferro treilado para montagem do equipamento, chapas dobradas a frio com matriz, pintura com acabamento siliconado e brilhante, pegadas emborrachadas a quente, pintura eletrostática em poliéster, parafusos 3/4x1" zincado com porca parlock, base superior e inferior com flange de 240mmx1/4 com sete orifícios de fixação, solda tipo mig, articulações com rolamento 6203 DDU, retentor de vedação em borracha dupla automotiva, cubos de 2" em aço 1045, pegada frontal, pisanter em chapa de alumínio fixado na estrutura do equipamento por arrebite, peso 27kgs, 149cm de altura, 93cm de largura, 58cm de comprimento (01-24-1787)	MOBILEBRAS	1.234,38	2.468,76
15	1,000	UNI	<b>TWIST LATERAL DUPLO (SURF DUPLO)</b> Equipamento desenvolvido para trabalho em ambientes externos, estrutura principal em tubo redondo de 127mm de diâmetro na chapa 14, estrutura secundária em tubo redondo 1 1/4" na chapa 14 dobrado, tubos cortados a laser, base em ferro treilado para montagem do equipamento, chapas dobradas a frio com matriz, pintura com acabamento siliconado e brilhante, pegadas emborrachadas a quente, pintura eletrostática em poliéster, parafusos 3/4x1" zincado com porca parlock, base superior e inferior com flange de 240mmx1/4 com sete orifício de fixação, solda tipo mig, articulações com rolamento 6203 DDU, retentor de vedação em borracha dupla automotiva, cubos de 2" em aço 1045, pegadas emborrachadas, tampa superior em flange de 130mm x11/2" fixada por pressão. (01-24-1788)	MOBILEBRAS	1.471,60	1.471,60
16	4,000	UNI	<b>BANCOS SEM ENCOSTO</b> Em tubos de aço carbono 1.020; 1" 1/2 x 1.50 mm; 3/4 x 1,50 mm; chapa lateral e central 3 mm, cortada a laser, metalão 30x50x2mm, fixadas com parabout 3/8; pintura a pó eletrostática; solda mig, oferecendo segurança aos usuários. (01-24-1789)	MOBILEBRAS	530,81	2.123,24
17	1,000	UNI	<b>BICICLETÁRIO</b> Suporte adequado para fixação de bicicletas, onde as mesmas possam ser encostadas em dois pontos do quadro, com as duas rodas no pavimento, e que possibilite que sejam cadeadas no quadro. O suporte deverá ter as dimensões de 75cm de altura, 75 a 100 cm de comprimento e diâmetro de 5cm em tubo de aço galvanizado ou aço inoxidável, com 2mm de espessura. (01-24-1790)	MOBILEBRAS	501,00	501,00

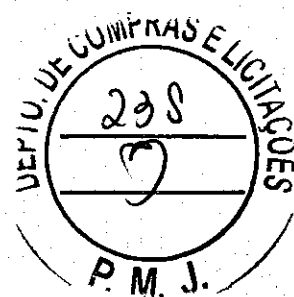

Jaguariaíva, 26 de Julho de 2017

Maurício Rodrigues de Almeida - Diretor de Compras

**ESTADO DO PARANÁ**  
**PREFEITURA MUNICIPAL DE JAGUARIAIVA**

CNPJ: 76.910.900/0001-38 Fone: 3535-1233  
 PRAÇA IZABEL BRANCO Nº 142  
 C.E.P.: 84200-000 - Jaguariaíva - PR

**AUTORIZAÇÃO DE FORNECIMENTO**  
 Nr.: 1322/2017

Processo Administrativo: 117/2017  
 Processo Nr.: 117/2017  
 Data do Processo: 30/05/2017  
 Data da Homologação: 27/06/2017  
 Sequência da Adjudicação: 1  
 Data da Adjudicação: 26/07/2017

**PREGÃO ELETRÔNICO**  
 Nr.: 66/2017 - PE



Empenho Ordinário nr.: ..... Subempenho nr.: ..... Octo Fiscal nr.: .....

Folha: 5/5

Item	Quantidade	Unid	Especificação	Marca	Preço Unitário	Preço Total
18	4,000	UNI	<b>LIXEIRAS;</b> Lixeira com alta resistência às ações climáticas, de baixa manutenção, contendo as seguintes especificações mínimas: a) 70 cm de altura por 55cm de largura e 55cm de comprimento; b) estrutura principal em tubo redondo de 2" de diâmetro na chapa 2 mm secundário chapa 16 estampada c) tubos cortados a laser; d) chapas dobradas a frio com matriz; e) tratamento de superfície por 04 banhos químicos sequenciais de imersão; f) pintura em poliéster apropriada para uso externo; g) solda tipo "mig" (01-24-1791)	MOBILEBRAS	351,50	1.406,00

(Valores expressos em Reais R\$)

<b>Total Geral:</b>	30.600,00
<b>Desconto:</b>	0,00
<b>Total Líquido:</b>	30.600,00

Jaguariaíva, 26 de Julho de 2017

Mauricio Rodrigues de Almeida - Diretor de Compras